

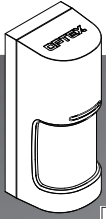

# INSTALLATION INSTRUCTIONS

Quick Reference



180° WIDE ANGLE OUTDOOR DETECTOR

## WX Infinity series

**WIRED MODEL**

WXI-ST: Standard model  
WXI-AM: +Anti-masking

### 1 Introduction FR Introduction DE Einleitung IT Introduzione ES Introducción PT Introdução NL Inleiding

Full information, with multilanguage, available in;



<http://navi.optex.net/manual/50196>

- EN** • This "Quick Reference" is the part of the entire installation instructions that guides the installation procedures for installers.
- Get the full information with multi-language of the installation instructions in the web site.
- If you need a guide to the operation of the whole system, please consult your installer of the entire system.
- DE** • Dieses "Quick Reference" ist der Teil der gesamten Installationsanweisungen, die die Installationsverfahren für Installateure führt.
- Holen Sie sich die vollständige Information mit mehrsprachiger der Installationshinweise in der Website.
- Wenn Sie einen Leitfaden für den Betrieb des Systems als Ganzes benötigen, wenden Sie sich bitte an Ihren Installateur des gesamten Systems.
- ES** • Este "Referencia rápida" es la parte de la totalidad de las instrucciones de instalación que guía los procedimientos de instalación para los instaladores.
- Obtener la información completa con multi-idioma de las instrucciones de instalación en el sitio web.
- Si necesita una guía para el funcionamiento del sistema en su conjunto, por favor consulte a su instalador de todo el sistema.
- NL** • Deze "Snelle referentie" maakt deel uit van de totale installatieaanwijzingen die de installateur door de installatieprocedures leiden.
- Krijg de volledige meertalige informatie van de installatieaanwijzingen van de website.
- Als u richtlijnen nodig hebt over de werking van het gehele systeem, raadpleeg dan de installateur van het gehele systeem.

- FR** • Cette "Quick Reference" est la partie des instructions d'installation entières qui guide les procédures d'installation pour les installateurs.
- Obtenez les informations complètes avec multi-langue des instructions d'installation dans le site Web.
- Si vous avez besoin d'un guide pour le fonctionnement du système dans son ensemble, s'il vous plaît consulter votre installateur de l'ensemble du système.
- IT** • Questa "Guida rapida" è la parte di tutto il istruzioni di installazione che guida le procedure di installazione per gli installatori.
- Ottenere le informazioni complete con il multi-linguaggio delle istruzioni di installazione nel sito web.
- Se occorre una guida per il funzionamento del sistema nel suo complesso, consultare l'installatore dell'intero sistema.
- PT** • Este "Referência Rápida" é parte de toda as instruções de instalação que orienta os procedimentos de instalação para os instaladores.
- Obter as informações completas com multi-idioma das instruções de instalação no web site.
- Se você precisa de um guia para a operação do sistema como um todo, por favor consulte o seu instalador de todo o sistema.

### 2 Manufacturer's statement FR Déclaration du fabricant DE Herstellererklärung IT Dichiarazione del costruttore ES Declaración del fabricante PT Declaração do fabricante NL Mededeling van de fabrikant

#### Warning

- FR** Avertissement
- DE** Warnung
- IT** Avvertenza
- ES** Aviso
- PT** Aviso
- NL** Waarschuwing

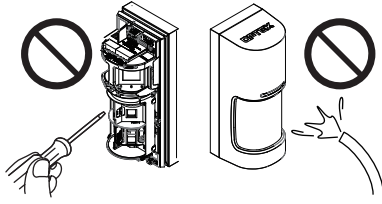

- EN** Prohibition
- FR** Interdiction
- DE** Verbot
- IT** Divieto
- ES** Prohibición
- PT** Proibição
- NL** Verbod



- Recommendation
- Recommandation
- Empfehlung
- Raccomandazione
- Recomendación
- Recomendação
- Aanbeveling

#### Caution

- FR** Attention
- DE** Vorsicht
- IT** Attenzione
- ES** Precaución
- PT** Cuidado
- NL** Voorzichtig

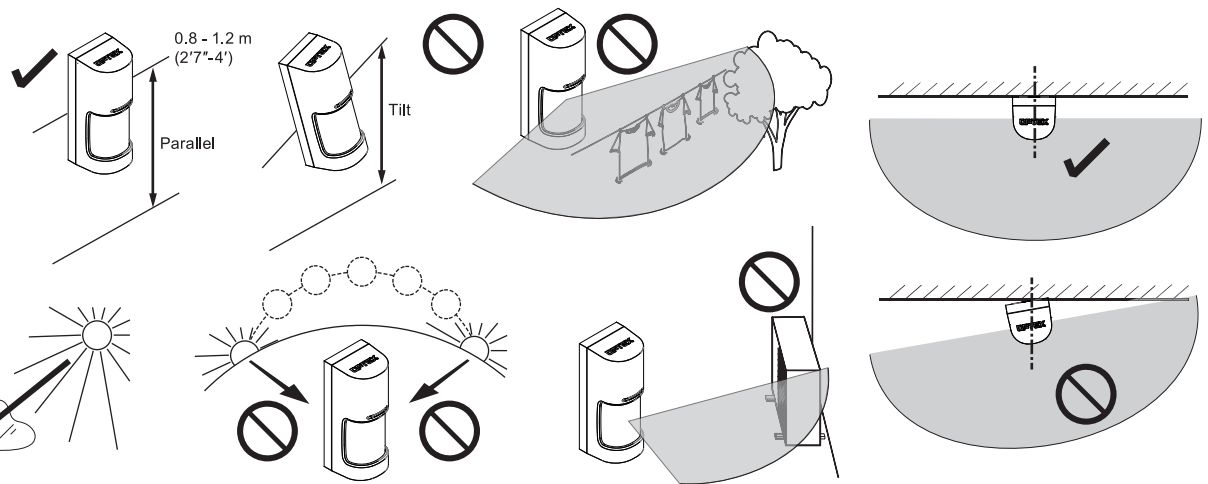

3-1. Parts identifications

FR Identification des pièces DE Teile-identifikation IT Descrizione delle parti  
ES Identificación de los partes PT Identificação de peças NL Identificatie onderdelen

Cover unit

FR Unité de couverture  
DE Abdeckungseinheit  
IT Unità di copertura  
ES Unidad de cubierta  
PT Unidade de cobertura  
NL Afdekkingseenheid

Main unit

FR Unité principale  
DE Haupteinheit  
IT Unità principale  
ES Unidad principal  
PT Unidade principal  
NL Hoofdeenheid

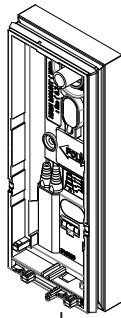

Base unit

FR Unité de base  
DE Grundeinheit  
IT Unità base  
ES Unidad base  
PT Unidade base  
NL Basiseenheid

<Accessories>

FR Accessoires DE Zubehör IT Accessori ES Accesorios PT Acessórios  
NL Accessoires

**Mounting screw (4 × 20 mm)**  
FR Vis de montage  
DE Befestigungsschraube  
IT Viti di montaggio  
ES Tornillo de montaje  
PT Parafusos de montagem  
NL Bevestigingsschroef

Lock screw (3 × 12 mm)

FR Vis de blocage  
DE Verriegelungsschraube  
IT Vite di bloccaggio  
ES Tornillo de bloqueo  
PT Parafuso de fixação  
NL Borgschroef

<Options>

FR Options DE Optionen IT Opzioni ES Opciones PT Opções NL Opties

Plug-in EOL [PEU]

FR Brancher sur EOL  
DE Abschlusswiederstand  
IT Fine linea (EOL) a innesto  
ES Plug-in EOL  
PT Plug-in EOL  
NL Insteek-EVL

Back box [WXI-BB]

FR Arrière du boîtier  
DE Back-Box  
IT Scatola posteriore  
ES Caja trasera  
PT Caixa traseira  
NL Achterkant van de kast

Pole mount plate [PMP-01]

FR Plaque de montage sur poteau  
DE Pfosten Montageplatte  
IT Base di montaggio su palo  
ES Soporte de montaje en poste  
PT Placa de montagem no poste  
NL Paal montageplaat

Area masking plate [MKP-01]

FR Plaque de masquage  
DE Flächenmaskierungsplatte  
IT Piastra per mascheratura di area  
ES Placa de enmascaramiento de área  
PT Placa de máscara de área  
NL Area masking plate

3-2. Before mounting

FR Avant l'ontage DE Vor der montage IT Prima del' montaggio  
ES Antes de la montaje PT Antes da montagem NL Voor de montage

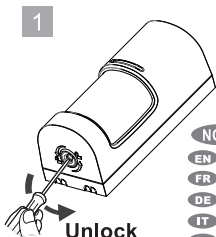

NOTE

EN Remove the lock screw if it is used.  
FR Retirez la vis de blocage si elle est utilisée.  
DE Entfernen Sie die Sicherungsschraube, falls verwendet.  
IT Rimuovere la vite di bloccaggio se utilizzata.  
ES Retire el tornillo de seguridad si se usa.  
PT Remova o parafuso de bloqueio se for utilizado.  
NL Verwijder de borgschroef indien gebruikt.

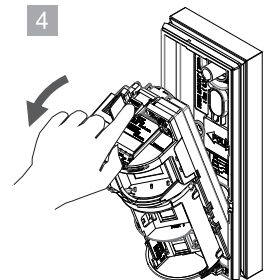
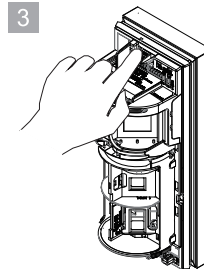
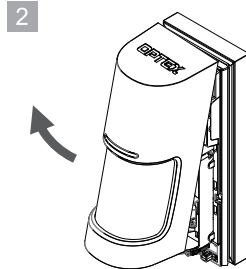

3-3. Mounting

FR Montage DE Montage IT Montaggio  
ES Montaje PT Montagem NL Bevestiging

Wall mount

FR Montage mural  
DE Wandmontage  
IT Montaje a parete  
ES Montagem en pared  
PT Montagem na parede  
NL Wandmontage

NOTE

Wall tamper

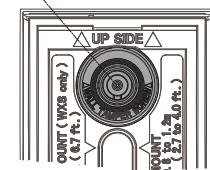

EN • The wall tamper is activated when the shown part is broken and remains on the mounting surface.  
FR • Le autoprotection mural est activé lorsque la pièce d'exposition est cassée et reste sur la surface de montage.  
DE • Der Wand Manipulation wird aktiviert, wenn der Vorführteil gebrochen ist und auf der Montagefläche verbleibt.  
IT • Il manomissione muro viene attivato quando la parte dello spettacolo è rotta e rimane sulla superficie di montaggio.  
ES • El sabotaje de la pared se activa cuando la parte del espectáculo se rompe y permanece en la superficie de montaje.  
PT • A sabotagem de parede é ativada quando a parte de exibição está quebrada e permanece na superfície de montagem.  
NL • De muursabotage wordt geactiveerd als het onderdeel van de show wordt verbroken en op het montageoppervlak blijft.

NOTE

Wire hole

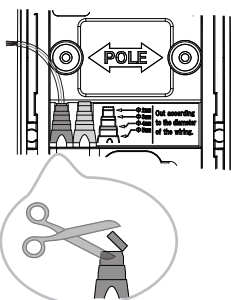

EN • Cut the bushing to the size matching the wire diameter according to the indication.  
 • Use the left for the first wire, and cut off to use the right bushing for the second wire if necessary.  
FR • Couper la douille à la taille correspondant au diamètre du fil selon l'indication.  
 • Utilisez la douille gauche pour le premier fil, et coupez pour utiliser la douille droite pour le deuxième fil si nécessaire.  
DE • Schneiden Sie die Buchse entsprechend der Angabe auf den Drahtdurchmesser ab.  
 • Verwenden Sie die linke Buchse für den ersten Draht und schneiden Sie sie ab, um gegebenenfalls die rechte Buchse für den zweiten Draht zu verwenden.  
IT • Tagliare la boccia alla misura corrispondente al diametro del filo in base all'indicazione.  
 • Utilizzare la boccia sinistra per il primo filo e tagliare per utilizzare la boccia destra per il secondo filo, se necessario.  
ES • Corte el casquillo al tamaño correspondiente al diámetro del cable según la indicación.  
 • Use el casquillo izquierdo para el primer cable y corte para usar el casquillo correcto para el segundo cable si es necesario.  
PT • Corte a bucha no tamanho correspondente ao diâmetro do fio de acordo com a indicação.  
 • Use a bucha esquerda para o primeiro fio e corte para usar a bucha direita para o segundo fio, se necessário.  
NL • Snijd de bus op de maat die overeenkomt met de draaddiameter volgens de aanduiding.  
 • Gebruik de linkerbus voor de eerste draad en snij af om zo nodig de rechterbus voor de tweede draad te gebruiken.

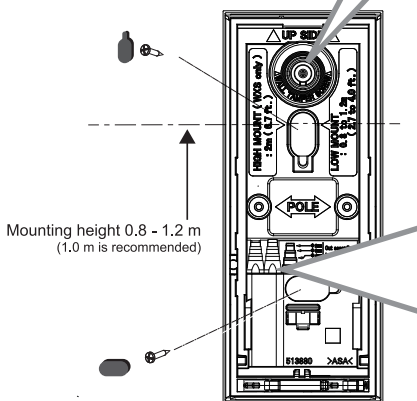

<< With option parts >>

**Pole mount**

< With option pole mount plate [PMP-01] >

- FR Montage sur poteau
- DE Pfostenmontage
- IT Montaggio su palo
- ES Montaje en poste
- PT Montagem no poste
- NL Paalmontage

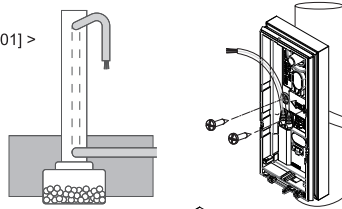

**Metal band ≤ 23 mm (1 inch) in width**

- FR Ruban métallique ≤ 23 mm (1 pouce) de largeur
- DE Metallband ≤ 23mm (1 Zoll) in der Breite
- IT Metal band ≤ 23 mm (1 pollice) di larghezza
- ES Banda de metal ≤ 23 mm (1 pulgada) de ancho
- PT Banda de metal ≤ 23 mm (1 polegada) de largura
- NL Metalen band ≤ 23 mm (1 inch) breed

**Electric gang box mount**

- FR Montage boîte de gang électrique
- DE Montage der elektrischen Verbindungsdose
- IT Montaggio scatola di giunzione elettrica
- ES Montaje en caja eléctrica eléctrica
- PT Montar a caixa de gangues elétrica
- NL Bevestiging elektrishe groepenkast

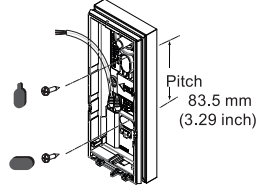

**Conduit installation**

< With option back box [WXI-BB] >

- FR Installation conduit
- DE Montage des Kabels
- IT Installazione Conduit
- ES Instalación de conectores
- PT Instalação do condute
- NL Installatie van de kabelgoten

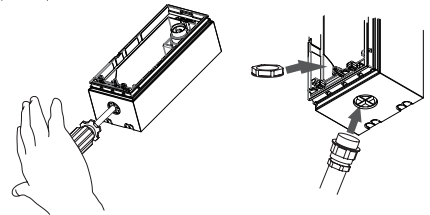

**3-4. Assembling**

- FR Assemblage
- DE Zusammenbau
- IT Assemblaggio
- ES Asamblea
- PT Assembléa
- NL Assemblage

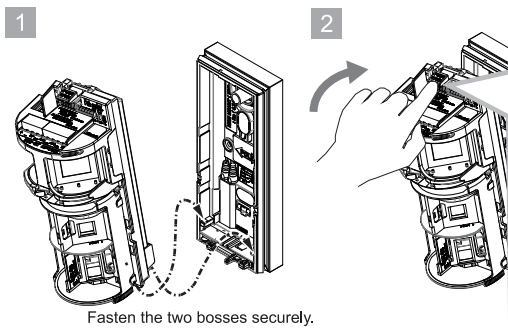

Fasten the two bosses securely.

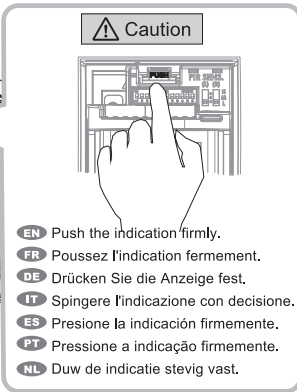

- EN Push the indication firmly.
- FR Poussez l'indication fermement.
- DE Drücken Sie die Anzeige fest.
- IT Spingere l'indicazione con decisione.
- ES Presione la indicación firmemente.
- PT Pressione a indicação firmemente.
- NL Duw de indicatie stevig vast.

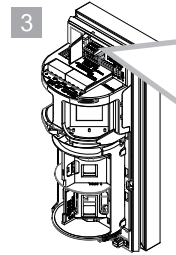

**NOTE**

- EN Pry to remove with a screw driver, when it gets caught by a tilt insertion.
- FR Soulevez pour enlever avec un tournevis, lorsque l'unité principale est atrapée par une insertion d'inclinaison.
- DE Wischen Sie mit einem Schraubenzieher, wenn die Haupteinheit durch eine Neigung eingeklemmt wird.
- IT Fare leva per rimuovete con un cacciavite, quando l'unità principale viene catturata da un inserimento di inclinazione.
- ES Haga palanca para quitar con un destornillador, cuando la unidad principal queda atrapada por una inserción de inclinación.
- PT Pry para remover com um parafuso, quando a unidade principal é pega por uma inserção de inclinação.
- NL Wrikken om te verwijderen met een schroevendraaier, wanneer de hoofdeenheid wordt gevangen door een kanteling invoeging.

**3-5. Wiring**

- FR Câblage
- DE Verkabelung
- IT Collegamenti
- ES Cableado
- PT Fiação
- NL Bedrading

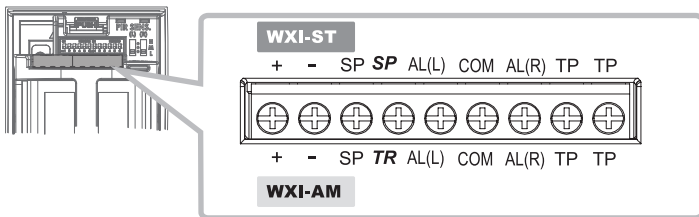

**< Power cable length > Unit: m (ft.)**

- FR Longueur du câble d'alimentation Unité: m (pieds)
- DE Länge Netzkabel Einheit: m (FüÙe)
- IT Lunghezza del cavo di alimentazione Unità: m (piedi)
- ES Longitud del cable de alimentación Unidad: m (pies)
- PT Comprimento do cabo de alimentação Unidade: m (pés.)
- NL Lengte netsnoer Eenheid: m (voet)

Wire gauge	WXI-ST Current draw 21 mA		WXI-AM Current draw 23 mA	
	12V DC	14V DC	12V DC	14V DC
AWG 22 (0.33 mm <sup>2</sup> )	270 (890)	590 (1 940)	250 (820)	540 (1 770)
AWG 20 (0.52 mm <sup>2</sup> )	430 (1 410)	940 (3 080)	390 (1 280)	850 (2 790)
AWG 18 (0.83 mm <sup>2</sup> )	690 (2 260)	1 490 (4 890)	630 (2 070)	1 360 (4 460)

(+)	(-)	SP	TR	AL(L)	COM	AL(R)	TP
Power		Spare	Trouble	Alarm(L)	Common	Alarm(R)	Tamper

(+)	(-)	SP	TR	AL(L)	COM	AL(R)	TP
Alimentation		En réserve	Problème	Alarme (L)	Commun	Alarme (R)	Auto -protection

(+)	(-)	SP	TR	AL(L)	COM	AL(R)	TP
Alimentazione		Libero	Guasto	Allarme (L)	Comune	Allarme (R)	Antimano -missione

(+)	(-)	SP	TR	AL(L)	COM	AL(R)	TP
Alimentação		Sobress -alente	Problema	Alarme (L)	Comum	Alarme (R)	Sabotagem

(+)	(-)	SP	TR	AL(L)	COM	AL(R)	TP
Stromversorgung		Reserve	Fehler	Alarm (L)	Gemeinsam	Alarm (R)	Manipulation

(+)	(-)	SP	TR	AL(L)	COM	AL(R)	TP
Alimentación		Libres (No user)	Problema	Alarma (L)	Común	Alarma (R)	Antisabotaje

(+)	(-)	SP	TR	AL(L)	COM	AL(R)	TP
Stroomvoor -ziening		Ruimte	Problemen	Alarm (L)	Gemeens -chappelijk	Alarm (R)	Sabotage

**3-6. EOL options**

- FR EOL options
- DE EOL-Optionen
- IT EOL opzioni
- ES EOL opción
- PT EOL opções
- NL EVL-opties

<< Ordinary resistors >>

**< Without plug-in EOL [PEU] >**

- FR Sans brancher EOL
- DE Ohne Abschlusswiderstandes
- IT Senza EOL plug-in
- ES Sin plug-in EOL
- PT Sem ligue EOL
- NL Zonder insteek-EVL

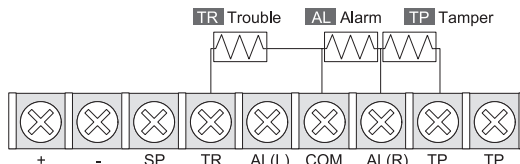

**< Using plug-in EOL [PEU] >**

- FR Utilisation branchez EOL
- DE Mit Abschlusswiderstandes
- IT Utilizzo di plug-in EOL
- ES Mediante plug-in EOL
- PT Usando ligue EOL
- NL Met gebruik insteek-EVL

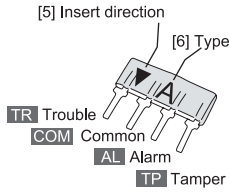
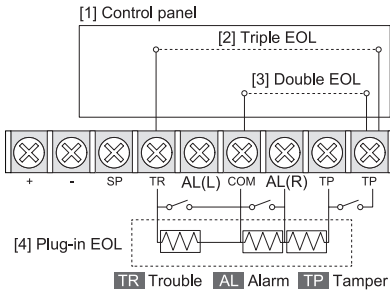
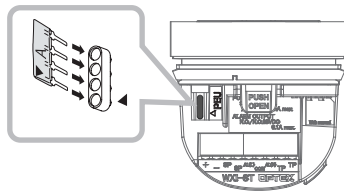

FR	DE	IT
(1) Panneau de contrôle	(1) Bedienfeld	(1) Pannello di controllo
(2) Triple EOL	(2) Dreifach-EOL	(2) Triple EOL
(3) Double EOL	(3) Doppel-EOL	(3) Doppia EOL
(4) Branchez EOL	(4) Abschlusswiderstand	(4) Plug-in EOL
(5) Insérer direction	(5) Einschubrichtung	(5) Inserire la direzione
(6) Type	(6) Typ	(6) Tipo
TR Problème	TR Fehler	TR Guasto
AL Alarme	AL Alarm	AL Allarmi
TP Autoprotection	TP Manipulation	TP Antimanomissione
COM Commun	COM Gemeinsam	COM Comune

ES	PT	NL
(1) Panel de control	(1) Painel de controle	(1) Bedieningspaneel
(2) EOL triple	(2) EOL triplo	(2) Drievoudige EVL
(3) EOL doble	(3) EOL duplo	(3) Dubbele EVL
(4) Plug-in EOL	(4) Ligue EOL	(4) Insteek-EVL
(5) Dirección de inserción	(5) Inserir direção	(5) Richting voor insteken
(6) Tipo	(6) Tipo	(6) Type
TR Problema	TR Problema	TR Problemen
AL Alarma	AL Alarme	AL Alarm
TP Antisabotaje	TP Sabotagem	TP Sabotage
COM Común	COM Comum	COM Gemeenschappelijk

**4 Settings** FR Réglages DE Einstellungen IT Impostazione ES Configuración PT Configuração NL Instellingen

**4-1. PIR detection area**

- FR PIR zone de detection
- DE PIR-Bereichsanpassung
- IT PIR area di rilevamento
- ES PIR área de detección
- PT PIR área de deteção
- NL Detectiegebied PIR

**Side view**

- FR Vue de coté
- DE Seitenansicht
- IT Vista laterale
- ES Vista lateral
- PT Vista lateral
- NL Zijaanzicht

**Unit: m (ft.)**

- FR Unité: m (pieds)
- DE Einheit: m (FüÙe)
- IT Unità: m (piedi)
- ES Unidad: m (pies)
- PT Unidade: m (pés)
- NL Eenheid: m (voet)

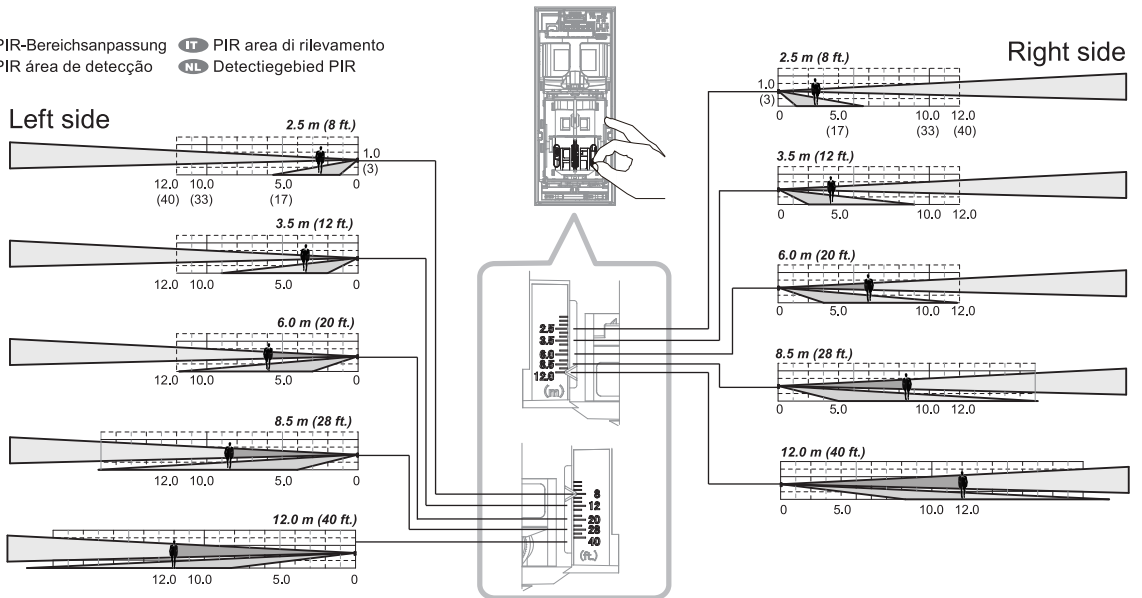

**4-2. PIR area masking**

- FR PIR zone masquage
- DE PIR-Bereichsabdeckung
- IT PIR area mascheramento
- ES PIR área mascaramento
- PT PIR área mascarament
- NL PIR gebied maskeren

**< With the area adjustment shutter >**

- FR Avec le volet d'ajustement de zone
- DE Mit der Flächenjustierung
- IT Con l'otturatore di regolazione dell'area
- ES Con el obturador de ajuste de área
- PT Com o obturador de ajuste da área
- NL Met de gebiedsafhankelijke sluitser

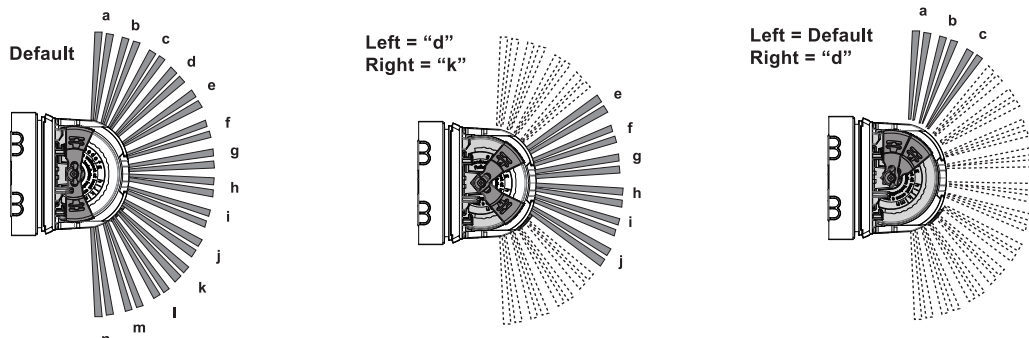
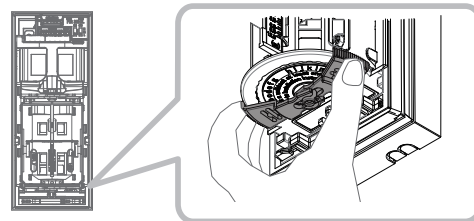



< With the area masking plate (option) [MKP-01] >

- FR Avec la plaque de masquage de zone (inclus)
- DE Mit die Flächenmaskierungsplatte (inbegriffen)
- IT Con la piastra di mascheratura dell'area (incluso)
- ES Con la placa de enmascaramiento del área (incluido)
- PT Com a placa de máscara de área (incluído)
- NL Met de maskeerplaat voor het gebied (Inbegrepen)

For example  
Area "h" masking

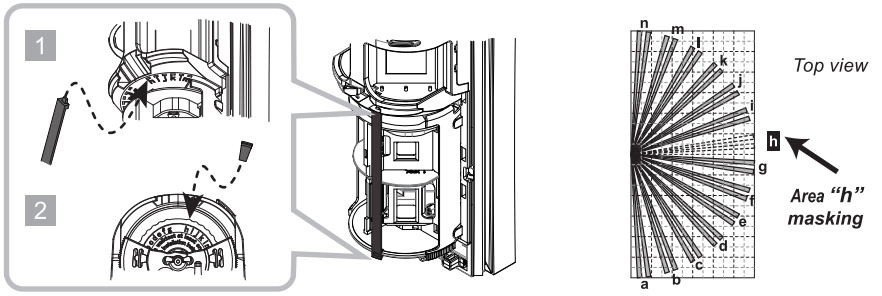

4-3. Switch setting

- FR Réglages des interrupteur
- DE Schaltereinstellungen
- IT Impostazioni degli interruttori
- ES Ajuste del conmutador
- PT Ajuste da chave
- NL Instellingen switches

EN

WXI-ST	1	2	3	4	5	6		
WXI-AM	1	2	3	4	5	6	7	8
Item	LED	Alarm	Individual	Pulse count	Future use		Anti-masking	
ON	ON	N.O.	ON	1			ON	
OFF	OFF	N.C.	OFF	2			OFF	

FR

WXI-ST	1	2	3	4	5	6		
WXI-AM	1	2	3	4	5	6	7	8
Article	LED	Alarm	Individuelles	Comptage d'impulsions	Usage futur		Anti-masquage	
ON	ON	N.O.	ON	1			ON	
OFF	OFF	N.C.	OFF	2			OFF	

DE

WXI-ST	1	2	3	4	5	6		
WXI-AM	1	2	3	4	5	6	7	8
Artikel	LED	Alarm	Individuelle Ausgänge	Pulszahl	Zukünftige Verwendung		Abdeckschutz	
ON	EIN	Schließer	EIN	1			EIN	
OFF	AUS	Öffner	AUS	2			AUS	

IT

WXI-ST	1	2	3	4	5	6		
WXI-AM	1	2	3	4	5	6	7	8
Articolo	LED	Alarme	Individuali	Conteggio degli impulsi	Utilizzo futuro		Anti-maschera mento	
ON	ON	N.A.	ON	1			ON	
OFF	OFF	N.C.	OFF	2			OFF	

ES

WXI-ST	1	2	3	4	5	6		
WXI-AM	1	2	3	4	5	6	7	8
Ítem	LED	Alarma	Individuales	Cuenta de pulso	Uso futuro		Anti-enmascaramiento	
ON	ON	N.O.	ON	1			ON	
OFF	OFF	N.C.	OFF	2			OFF	

PT

WXI-ST	1	2	3	4	5	6		
WXI-AM	1	2	3	4	5	6	7	8
Item	LED	Alarme	Individuais	Contagem de pulsos	Uso futuro		Anti-mascara mento	
ON	ON	N.A.	ON	1			ON	
OFF	OFF	N.F.	OFF	2			OFF	

NL

WXI-ST	1	2	3	4	5	6		
WXI-AM	1	2	3	4	5	6	7	8
Item	LED	Alarm	Individuele	Pulse count	Toekomstig gebruik		Anti-masking	
ON	ON	N.O.	ON	1			ON	
OFF	OFF	N.C.	OFF	2			OFF	

**WXI-ST**

ON

1 2 3 4 5 6

**WXI-AM**

ON

1 2 3 4 5 6 7 8

- EN Default
- FR Défaut
- DE Standard
- IT Predefinita
- ES Defecto
- PT Configuração de fábrica
- NL Fabriekinstellingen

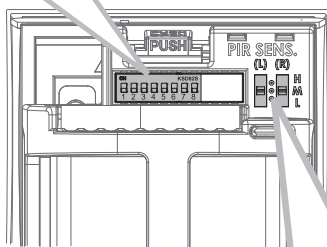

4-4. PIR sensitivity

- FR Sensibilité PIR
- DE PIR-Empfindlichkeit
- IT Sensibilità PIR
- ES Sensibilidad PIR
- PT Sensibilidade do PIR
- NL PIR gevoeligheid

Left side Right side

(L) (R)

H M L

A High

B Middle

C Low

- EN Default
- FR Défaut
- DE Standard
- IT Predefinita
- ES Defecto
- PT Configuração de fábrica
- NL Fabriekinstellingen

FR	DE	IT
A Haute	A Hoch	A Alta
B Moyen	B Mittel	B Media
C Faible	C Niedrig	C Bassa

ES	PT	NL
A Alta	A Alta	A Hoog
B Media	B Média	B Middelmatig
C Baja	C Baixa	C Laag

NOTE

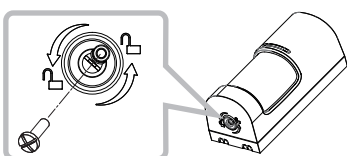

Lock screw

- EN The lock screw (included) prevents unlocking the cover unit accidentally.
- FR La vis de blocage (incluse) peut empêcher le déverrouillage accidentel de l'unité de couverture.
- DE Die Verriegelungsschraube (inbegriffen) können Entriegeln der Abdeckungseinheit versehentlichen verhindern.
- IT La vite di bloccaggio (incluso) può impedire lo sblocco accidentale dell'unità di copertura.
- ES El tornillo de bloqueo (incluido) puede evitar el desbloqueo accidental de la unidad de la cubierta.
- PT O parafuso de bloqueio (incluído) pode impedir o desbloqueio acidental da unidade de cobertura.
- NL De borgschroef (inbegrepen) kan voorkomen dat per ongeluk ontgrendelen van de afdekkeenhed.

# 5 Checking

FR Vérification DE Prüfung IT Verifica ES Comprobación PT Checagem NL Controleren

## 5-1. Walk test

- FR Test de marche
- DE Gehtest
- IT Prova di movimento
- ES Prueba de funcionamiento
- PT Test de caminhada
- NL Looptest

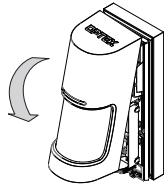
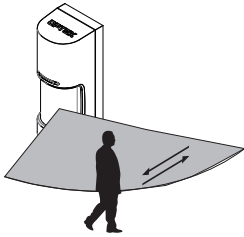

### 1 Close the cover unit, "Walk test" starts automatically.

- FR Fermez l'unité de couverture, "Test de marche" démarre automatiquement.
- DE Beim Schließen der Abdeckungseinheit wird der GEHTEST automatisch gestartet.
- IT Chiudere l'unità di copertura, "Prova di movimento" avvia automaticamente.
- ES Cierre la unidad de cubierta, "Prueba de funcionamiento" se inicia automáticamente.
- PT Feche a unidade de cobertura, "Test de caminhada" inicia-se automaticamente.
- NL Sluit de afdekkingseenheid terug, de "Looptest" start automatisch.

### 2 Check that LED lights for 2 seconds when the intended object is detected.

- FR Vérifiez que les lumières LED pour 2 secondes lorsque l'objet visé est détecté.
- DE Prüfen Sie, ob die LED 2 Sekunden lang leuchtet, wenn das Zielobjekt erkannt wird.
- IT Controllare che le luci LED per 2 secondi quando viene rilevato l'oggetto desiderato.
- ES Comprobar que las luces LED de 2 segundos cuando se detecta el objeto pretendido.
- PT Verifique se as luzes LED para 2 segundos quando o objeto pretendido for detectado.
- NL Controleer dat de LED-lampjes gedurende 2 seconden oplichten wanneer het bedoeld voorwerp wordt waargenomen.

### 3 LED blinks for 5 seconds, when "Walk test" expires 3 minutes after closing the cover unit.

- FR "Test de marche" expire 3 minutes après la fermeture le couverture du visage, avec LED clignote pendant 5 secondes.
- DE Der GEHTEST endet 3 Minuten nach dem Schließen der Abdeckungseinheit. Dabei blinkt die LED 5 Sekunden lang.
- IT "Prova di movimento" scade 3 minuti dopo aver chiuso la copertura del fronte, con LED lampeggia per 5 secondi.
- ES "Prueba de funcionamiento" expira 3 minutos después de cerrar la cubierta de la cara, con el LED parpadea durante 5 segundos.
- PT "Test de caminhada" expira 3 minutos depois de fechar a cobrir o rosto, com LED pisca durante 5 segundos.
- NL De "Looptest" verstrijkt 3 minuten na het sluiten van het gezicht te bedekken, waarbij de LED gedurende 5 seconden knippert.

## 5-2. LED indication

FR LED d'indication DE LED-Anzeige IT Indicazioni LED ES Indicación del LED PT Indicação do LED NL LED-indicator

WXI-ST  
WXI-AM

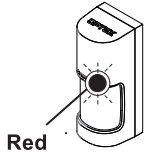

### Warm-up ; Blinks for 60 sec. or less.

- FR Rouge; **Chauffe**; Clignote pendant 60 sec. ou moins.
- DE Rot; **Aufwärmphase**; Blinkt max. 60 Sekunden.
- IT Rosso; **Riscaldamento**; Lampeggia per 60 sec. o meno.
- ES Rojo; **Calentamiento**; Parpadea durante 60 sec. o menos.
- PT Vermelho; **Aquecimento**; Pisca por 60 s ou menos.
- NL Rood; **Opwarmen**; knippert gedurende 60 sec. of minder.

### Alarm ; Lights for 2 sec.

- FR Rouge; **Alarme**; S'allume pendant 2 sec.
- DE Rot; **Alarm**; Leuchtet 2 Sekunden.
- IT Rosso; **Alarme**; Si accende per circa 2 sec.
- ES Rojo; **Alarma**; Se enciende fijo durante 2 sec.
- PT Vermelho; **Alarme**; Acende por 2 sec.
- NL Rood; **Alarm**; licht gedurende 2 sec. op

WXI-ST  
WXI-AM

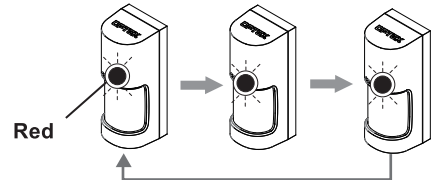

### Masking detection ; Blinks 3 times & repeats.

- FR Rouge; **Détection de masquage**; Clignote 3 fois, puis se répète.
- DE Rot; **Maskierungserkennung**; Blinkt wiederholt 3 Mal.
- IT Rosso; **Mascheramento**; Lampeggia 3 volte e quindi ripete il ciclo.
- ES Rojo; **Mascaramiento**; Parpadea 3 veces y después de repite.
- PT Vermelho; **Mascaramento**; Pisca 3 vezes e repete.
- NL Rood; **Maskeringsdetectie**; knippert 3 keer en herhaalt dit

# 6 Detection area

FR Zone de détection DE Erfassungsbereich IT Area di rilevazione ES Área de detección PT Área de detecção NL Detectiebereik

## Top view

- FR Vue de dessus
- DE Draufsicht
- IT Vista dall'alto
- ES Vista superior
- PT Vista de cima
- NL Bovenanzicht

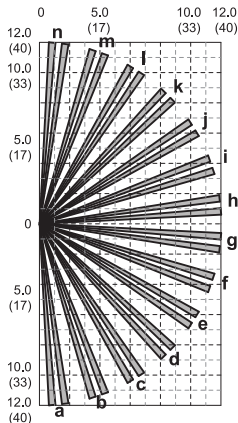

Unit: m (ft.)

## Side view

- FR Vue de côté
- DE Seitenansicht
- IT Vista laterale
- ES Vista lateral
- PT Vista lateral
- NL Zijaanzicht

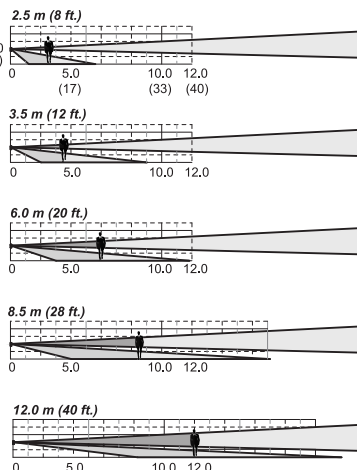

# 7 Specifications

FR Spécifications DE Spezifikationen IT Specificazioni ES Especificaciones PT Especificações NL Specificaties

EN

Model	WXI-ST	WXI-AM
Detection method	Passive infrared	
PIR coverage	180° wide	
PIR zones	Horizontal 14 paire, vertical 2 lines	
PIR distance limit	2.5 to 12 m (Stepless adjustment)	
Detectable speed	0.3 to 2.0 m/s (1' to 6'7"/s)	
Sensitivity	2.0 °C (3.6°F) at 0.6 m/s Selectable for each side individually	
Power input	9.5 to 18 V DC	
Current draw (except walk test)	21 mA max. at 12 V DC	23 mA max. at 12 V DC
Alarm period	2.0 ±1 sec.	
Warm-up period	60 sec. or less (LED blinks)	
Alarm (R) output	28 V DC 0.1 A max. [Individual; Right or General], [N.O. or N.C.] are selectable	
Alarm (L) output	28 V DC 0.1 A max. [Individual; Left or General], [N.O. or N.C.] are selectable	
Trouble output	-	N.C. 28 V DC 0.1 A max.
Tamper output	N.C. 28 V DC 0.1 A max. Open when either the cover, main or base unit is removed	
LED indicator (DIP switch ON or Walk test)	Red LED; 1. Warm-up 2. Alarm	Red LED; 1. Warm-up 2. Alarm 3. Masking detection
Operation temperature	-30°C to +60°C (-22°F to +140°F)	
Environment humidity	95% max.	
International protection	IP 55	
Mounting	Wall, Pole (Outdoor, Indoor)	
Mounting height	0.8 to 1.2 m (2'7" to 4')	
Weight	420 g (14.8 oz.)	440 g (15.5 oz.)
Accessories	Mounting screw (4 x 20 mm) x 2, lock screw x 1	

- Specifications and designs are subject to change without prior notice.
- These units are designed to detect an intruder and activate an alarm control panel. Being only a part of a complete system, we cannot accept responsibility for any damages or other consequences resulting from an intrusion.

FR

Modèle	WXI-ST	WXI-AM
Méthode de détection	Infrarouge passif	
Couverture PIR	180° de largeur	
Zone de PIR	Horizontal; 14 paires, verticale; 2 lignes	
Limite de distance PIR	2,5 à 12 m (ajustement continu)	
Vitesse détectable	0,3 à 2,0 m/s (1' à 6'7"/s)	
Sensibilité	2,0 °C (3,6°F) à 0,6 m/s Sélectionnable pour chaque côté individuellement	
Alimentation	9,5 à 18 Vcc	
Consommation de courant (sauf test de marche)	21 mA max. à 12 Vcc	23 mA max. à 12 Vcc
Période d'alarme	2,0 ±1 sec.	
Période de chauffe	60 sec. ou moins (Clignote LED)	
Sortie d'alarme (R)	28 Vcc 0,1 A max. [Individuel; Droite ou Général], [N.O. ou N.C.] sont sélectionnables	
Sortie d'alarme (L)	28 Vcc 0,1 A max. [Individuel; Gauche ou Général], [N.O. ou N.C.] sont sélectionnables	
Sortie problème	-	N.C. 28 Vcc 0,1 A max.
Sortie autoprotection	N.C. 28 Vcc 0,1 A max. Ouvert lorsque l'unité couverture, principale ou base est enlevée.	
Indicateur LED (Interrupteur DIP ON ou Test de marche)	LED rouge; 1. Chauffe 2. Alarm	LED rouge; 1. Chauffe 2. Alarm 3. Détection de masquage
Température de fonctionnement	-30 °C à +60 °C (-22°F à +140°F)	
Humidité	95% max.	
Protection Internationale	IP 55	
Montage	Mur, poteau (extérieur, intérieur)	
Hauteur de montage	0,8 à 1,2 m (2'7" à 4')	
Poids	420 g (14,8 oz.)	440 g (15,5 oz.)
Accessories	Vis de montage (4 x 20 mm) x 2, vis de blocage x 1	

- Les spécifications et design sont subject à modifications sans information préalable de notre part.
- Ces appareils sont conçus pour détecter un intrus et pour actionner un panneau de contrôle d'alarme. Comme ils font partie d'un système complet, nous ne pouvons accepter aucune responsabilité pour aucun dommage ou autre conséquence d'une intrusion.

IT

Modello	WXI-ST	WXI-AM
Modalità di rilevazione	Infrarosso passivo	
Copertura rivelatore PIR	180° largo	
Zone di PIR	Orizzontale; 14 paia, verticale; 2 linee	
Limiti di distanza	2,5 a 12 m (Regolazione continua)	
Velocità rilevabile	Da 0,3 a 2,0 m/s	
Sensibilità	2,0 °C a 0,6 m/s Selezionabile per ciascun lato individualmente	
Alimentazione	Da 9,5 a 18 Vc.c.	
Assorbimento di corrente (tranne prova di movimento)	Massimo 21 mA a 12 Vc.c.	Massimo 23 mA a 12 Vc.c.
Tempo di allarme	2,0 ±1 sec.	
Tempo di riscaldamento	60 sec. o meno (il LED lampeggia)	
Uscita d'allarme (R)	28 Vc.c. 0,1 A (mass.) [Individuale; Destra o Generale], [N.A. o N.C.] sono selezionabili	
Uscita d'allarme (L)	28 Vc.c. 0,1 A (mass.) [Individuale; Sinistra o Generale], [N.A. o N.C.] sono selezionabili	
Uscita guasto	-	N.C. (norm. chiuso) 28 Vc.c. 0,1 A (massimo)
Uscita manomissione	N.C. (norm. chiuso) 28 Vc.c. 0,1 A (mass.) Aperto quando sull'unità coperchio, principale o base viene rimossa	
Indicatore LED (Interruttore DIP ON o Prova di movimento)	LED rosso; 1. Riscaldamento 2. Alarm	LED rosso; 1. Riscaldamento 2. Alarm 3. Rilevamento di mascheramento
Temperatura di funzionamento	Da -30 °C a +60 °C	
Umidità ambientale	Massimo 95%	
Protezione Internazionale	IP 55	
Posizioni di fissaggio	A parete o su palo (interni o esterni)	
Altezza di fissaggio	Da 0,8 a 1,2 m	
Peso	g 420	g 440
Accessori	Viti di montaggio (da 4 x 20 mm) x 2, vite di bloccaggio x 1	

- Le caratteristiche tecniche e l'aspetto del rivelatore sono soggetti a modifiche senza preavviso.
- Questi unità rilevano le intrusioni e inviano un allarme a un pannello di controllo. Essendo tuttavia soltanto componenti di sistemi completi, non accettiamo alcuna responsabilità per eventuali danni o altre conseguenze risultanti da tali intrusioni.

DE

Modell	WXI-ST	WXI-AM
Erkennungsmethode	Passiv-Infrarot	
PIR-Reichweite	180° Weite	
PIR-Zonen	Horizontal; 14 Paare, vertikal; 2 Zeilen	
PIR-Distanzgrenze	2,5 bis 12 m (Stufenlose Einstellung)	
Erkennbare	0,3 bis 2,0 m/s	
Empfindlichkeit	2,0 °C bei 0,6 m/s Wählbar für jede Seite einzeln	
Stromversorgung (Eingang)	9,5 bis 18 V DC	
Leistungsaufnahme (außer bei Gehtest)	max. 21 mA bei 12 V DC	max. 23 mA bei 12 V DC
Alarmdauer	2,0 ±1 Sek.	
Aufwärmphase	60 Sek. oder kürzer. (LED blinkt)	
Alarm (R) Ausgang	28 V DC 0,1 A max. [Individuell; Rechts oder Allgemein], [Schließer oder Öffner] wählbar	
Alarm (L) Ausgang	28 V DC 0,1 A max. [Individuell; Links oder Allgemein], [Schließer oder Öffner] wählbar	
Fehlerausgang	-	Öffner 28 V DC 0,1 A max.
Manipulationsausgang	Öffner 28 V DC 0,1 A max. Offen, wenn Frontabdeckung, Haupteinheit oder Grundeinheit entfernt sind	
LED-Anzeige (DIP-Schalter EIN oder Gehtest)	Rote LED; 1. Aufwärmphase 2. Alarm	Rote LED; 1. Aufwärmphase 2. Alarm 3. Maskierungserkennung
Betriebstemperatur	-30°C bis +60°C	
Luftfeuchtigkeit	max. 95%	
Internationale Schutzarten	IP 55	
Montage	Wand, Pfosten (Außen-/Innenbereich)	
Montagehöhe	0,8 bis 1,2 m	
Gewicht	420 g	440 g
Zubehör	Befestigungsschrauben (4 x 20 mm) x 2, Verriegelungsschraube x 1	

- Änderungen der technischen Daten und Designs vorbehalten.
- Diese Geräte sind so konzipiert, dass sie einen Eindringling erkennen und einen Alarm auf dem Bedienfeld aktivieren. Da diese nur Teil eines Gesamtsystems sind, übernehmen wir keine Haftung für Schäden oder sonstige Konsequenzen, die durch einen Eindringling entstehen.

ES

Modelo	WXI-ST	WXI-AM
Método de detección	Infrarrojos pasivos	
Cobertura PIR	180° ancho	
Zonas PIR	Horizontal; 14 pareja, vertical; 2 líneas	
Límite distancia PIR	2,5 a 12 m (Ajuste continuo)	
Velocidad detectable	0,3 a 2,0 m/s (1' a 6'7"/s)	
Sensibilidad	2,0 °C (3,6°F) a 0,6 m/s Seleccionable para cada lado de forma individual	
Alimentación	9,5 a 18 VCC	
Consumo de corriente (salvo prueba de funcionamiento)	21 mA máx. a 12 VCC	23 mA máx. a 12 VCC
Periodo alarma	2,0 ±1 seg.	
Periodo de calentamiento	60 seg. o menos (LED parpadean)	
Salida alarma (R)	28 VCC 0,1 A máx. [Individuales; Derecha o General], [N.O. o N.C.] son seleccionables	
Salida alarma (L)	28 VCC 0,1 A máx. [Individuales; Izquierda o General], [N.O. o N.C.] son seleccionables	
Salida de problemas	-	N.C. 28 VCC 0,1 A máx.
Salida de antisabotaje	N.C. 28 VCC 0,1 A máx. Abierto cuando la unidad de cubierta, principal o base.	
Indicador LED (Conmutador DIP ON o Prueba de funcionamiento)	LED rojo; 1. Calentamiento 2. Alarma	LED rojo; 1. Calentamiento 2. Alarma 3. Mascaramiento
Temperatura de trabajo	-30 °C a +60 °C (-22°F a +140°F)	
Humedad ambiente	95% máx.	
Protección Internacional	IP 55	
Montaje	Pared, postes (exteriores, interiores)	
Altura de montaje	0,8 a 1,2 m (2'7" a 4')	
Peso	420 g (14,8 oz.)	440 g (15,5 oz.)
Accesorios	Tornillo de montaje (4 x 20 mm) x 2, tornillo de bloqueo x 1	

- Las especificaciones y el diseño pueden sufrir modificaciones sin previo aviso.
- Estas unidades han sido diseñadas para detectar intrusos y activar un panel de control de alarma. Al ser sólo una parte de un sistema completo, no podemos aceptar la responsabilidad de ningún daño o consecuencia resultante de una intrusión.

PT

Modelo	WXI-ST	WXI-AM
Método de detecção	Infravermelho Passivo	
Cobertura do PIR	180° wide	
Zonas de PIR	Horizontal; 14 paire, vertical; 2 linhas	
Limite de distância PIR	2,5 a 12 m (Ajuste contínuo)	
Velocidade detectável	0,3 a 2,0 m/s (1' a 6'7"/s)	
Sensitivity	2,0 °C(3,6°F) a 0,6 m/s Selecioneável para cada lado individualmente	
Alimentação	9,5 a 18 VDC	
Consumo de corrente (exceto teste de caminhada)	21 mA max. at 12 VDC	23 mA max. at 12 VDC
Período de alarme	2,0 ±1 sec.	
Período de aquecimento	60 s ou menos. (LED pisca)	
Saída de alarme (R)	28 VDC 0,1 A máx. [Individual;Direito ou Geral], ou [N.A. ou N.F.] são selecionáveis	
Saída de alarme (L)	28 VDC 0,1 A máx. [Individual;Esquerda ou Geral], ou [N.A. ou N.F.] são selecionáveis	
Saída de problemas	-	N.F. 28 VDC 0,1 A máx.
Saída de sabotagem	N.F. 28 VDC 0,1 A máx. Abrir quando a unidade de cobertura, principal ou a base é removido.	
Indicação do LED (Chave DIP ON ou teste de caminhada)	LED vermelho; 1. Aquecimento 2. Alarme	LED vermelho; 1. Aquecimento 2. Alarme 3. Mascaramento
Temperatura de operação	-30 °C a +60 °C (-22°F a +140°F)	
Umidade ambiente	95% máx.	
Prova de intempéries	IP 55	
Montagem	Parede, Poste (Ambiente externo, interno)	
Altura de montagem	0,8 a 1,2 m (2'7" a 4')	
Peso	420 g (14,8 oz.)	440 g (15,5 oz.)
Acessórios	Parafusos de montagem (4 x 20 mm) x 2, parafuso de fixação x 1	

- As especificações e o design estão sujeitos à alteração sem aviso prévio.
- Essas unidades foram projetadas para detectar um intruso e ativar um painel de controle de alarme. Sendo apenas parte de um sistema completo, não podemos aceitar a responsabilidade por quaisquer danos ou outras consequências resultantes de uma intrusão.

NL

Modelo	WXI-ST	WXI-AM
Detectiemethode	Passieve infrarood	
PIR bereik	180° breed	
PIR zones	Horizontaal; 14 paire, verticaal; 2 lijnen	
PIR afstandslimiet	2,5 tot 12 m (Traploze aanpassing)	
Detecteerbare snelheid	0,3 tot 2,0 m / s	
Gevoeligheid	2,0 °C bij 0,6 m/s Selecteerbaar voor elke zijde afzonderlijk	
Stroomvoorziening	9,5 tot 18 V gelijkspanning	
Stroomverbruik (behalve looptest)	Maximaal 21 mA bij 12 V gelijkspanning	Maximaal 23 mA bij 12 V gelijkspanning
Alarmperiode	2,0 ±1 sec.	
Opwarmingsperiode	60 sec. of minder (LED-knipperlichten)	
Alarmuitgang (R)	28 V gelijkspanning 0,1maximaal [Individueel;Rechts of General], [N.O. of N.C.] worden geselecteerd	
Alarmuitgang (L)	28 V gelijkspanning 0,1maximaal [Individueel;Links of General], [N.O. of N.C.] worden geselecteerd	
Problemen met output	-	N.C. 28 V gelijkspanning 0,1 A maximaal
Sabotage-uitgang	N.C. 28 V gelijkspanning 0,1 A maximaal; Open wanneer afdekkings-, hoofd- of basise- eenheid wordt verwijderd.	
LED-indicator (DIP-switch AAN of looptest)	Rode LED; 1. Opwarmen 2. Alarm	Rode LED; 1. Opwarmen 2. Alarm 3. Maskeringsdetectie
Bedrijfstemperatuur	-30 °C tot +60 °C	
Luchtvochtigheid omgeving	95% max.	
Internationale bescherming	IP 55	
Bevestiging	Wand, paal (buitenshuis, binnenshuis)	
Bevestigingshoogte	0,8 tot 1,2 m	
Gewicht	420 g	440 g
Accessoires	Bevestigingsschroef (4 x 20 mm) x 2, borgschroef x 1	

- Technische gegevens en ontwerp kunnen zonder voorafgaande kennisgeving worden gewijzigd.
- Deze eenheden zijn ontworpen om een indringer waar te nemen en een alarmbedieningspaneel te activeren. Omdat het slechts een deel van een compleet systeem is, kunnen wij geen verantwoordelijkheid voor eventuele schade of andere gevolgen van een inbreuk accepteren.

## 8 Dimensions

FR Dimensions DE Abmessungen IT Dimensioni  
ES Dimensiones PT Dimensões NL Afmetingen

Unit: mm (inch)

- FR Unité : mm (pouce)
- DE Einheit : mm (Zoll)
- IT Unità : mm (pollici)
- ES Unidad : mm (pulgadas)
- PT Unidade : mm (polegadas)
- NL Eenheid : mm (inch)

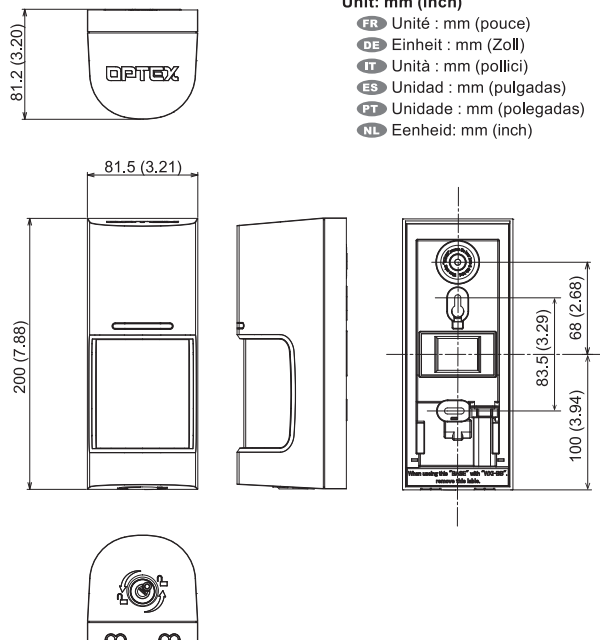

### ■ EU contact information

**Manufacturer:**  
OPTEX CO., LTD.  
5-8-12 Ogoto, Otsu, Shiga, 520-0101 JAPAN

**Authorized representative in Europe:**  
OPTEX (EUROPE) LTD./EMEA HEADQUARTERS  
Unit 13, Cordwallis Park, Clivemont Road,  
Maidenhead, Berkshire, SL6 7BU U.K.



**OPTEX CO., LTD. (JAPAN)**  
URL: [www.optex.net](http://www.optex.net)

**OPTEX INC./AMERICAS HQ (U.S.)**  
URL: [www.optexamerica.com](http://www.optexamerica.com)

**OPTEX SECURITY SAS (France)**  
URL: [www.optex-security.com](http://www.optex-security.com)

**OPTEX KOREA CO.,LTD. (Korea)**  
URL: [www.optexkorea.com](http://www.optexkorea.com)

**OPTEX (EUROPE) LTD./EMEA HQ (U.K.)**  
URL: [www.optex-europe.com](http://www.optex-europe.com)

**OPTEX SECURITY Sp.z o.o. (Poland)**  
URL: [www.optex.com.pl](http://www.optex.com.pl)

**OPTEX (DONGGUAN) CO.,LTD. SHANGHAI OFFICE (China)**  
URL: [www.optexchina.com](http://www.optexchina.com)

**OPTEX TECHNOLOGIES B.V. (The Netherlands)**  
URL: [www.optex.eu](http://www.optex.eu)

**OPTEX PINNACLE INDIA, PVT., LTD. (India)**  
URL: [www.optex.net/in/en/sec](http://www.optex.net/in/en/sec)

**OPTEX (Thailand) CO., LTD. (Thailand)**  
URL: [www.optex.net/th](http://www.optex.net/th)