

# NICE GATE&DOOR

SISTEMI PER L'AUTOMAZIONE E IL CONTROLLO DI CANCELLI,  
PORTE DA GARAGE E BARRIERE / CATALOGO 04.2017





# NICE GATE&DOOR CATALOGO 2017

4	DESIGNING A NICE WORLD
19	LA GAMMA HI-SPEED
35	SISTEMI PER CANCELLI A BATTENTE
85	SISTEMI PER CANCELLI SCORREVOLI
107	SISTEMI ALZABARRIERA
125	SISTEMI PER PORTE DA GARAGE E INDUSTRIALI
161	SISTEMI DI COMANDO
189	ACCESSORI
216	CENTRALI DI COMANDO
230	GUIDA ALLA COMPATIBILITÀ DEI SISTEMI D'AUTOMAZIONE
234	INDICE ALFABETICO PER CODICE PRODOTTO



FOR GATES  
AND VEHICLE ACCESS



FOR DOORS



FOR YOU



# IL GRUPPO NICE È IL PARTNER IDEALE IN OGNI PROGETTO

**Soluzioni uniche che fondono tecnologia, innovazione, qualità e design.**

Sistemi di automazione e di comando per cancelli, porte da garage, barriere, tende e tapparelle, sistemi di allarme e di illuminazione sono ora gestiti in modo integrato attraverso interfacce intelligenti e intuitive: soluzioni pratiche, funzionali ed eleganti per vivere al meglio ogni spazio.

Professionisti dell'automazione, architetti e progettisti trovano nel Gruppo Nice un partner privilegiato, che offre un supporto completo nelle fasi di progettazione, installazione e realizzazione dei progetti.

Nice è l'integrazione più semplice, il design più raffinato, l'elettronica più avanzata.

[www.thenicegroup.com](http://www.thenicegroup.com)



2000  
"International  
Design Gallery"  
Expo 2000  
Hannover

**ADI**

2001  
Best of Category  
"Design for the  
Environment"  
XIX Compasso  
d'Oro



2002  
Permanent  
Collection  
at The Museum  
of Design



1999, 2003,  
2005  
"Intel Design  
Award"



1999, 2003,  
2005  
"ADI Design  
Index"



2005  
"Trophée  
d'Argent"  
Trophée  
du Design  
Batimat



2006  
"Innovation Prize"  
R+T Stuttgart



2007  
"Innovation &  
Design Award"  
LivinLuce

**grandesign**

2008  
"Grandesign Etico  
International Award"

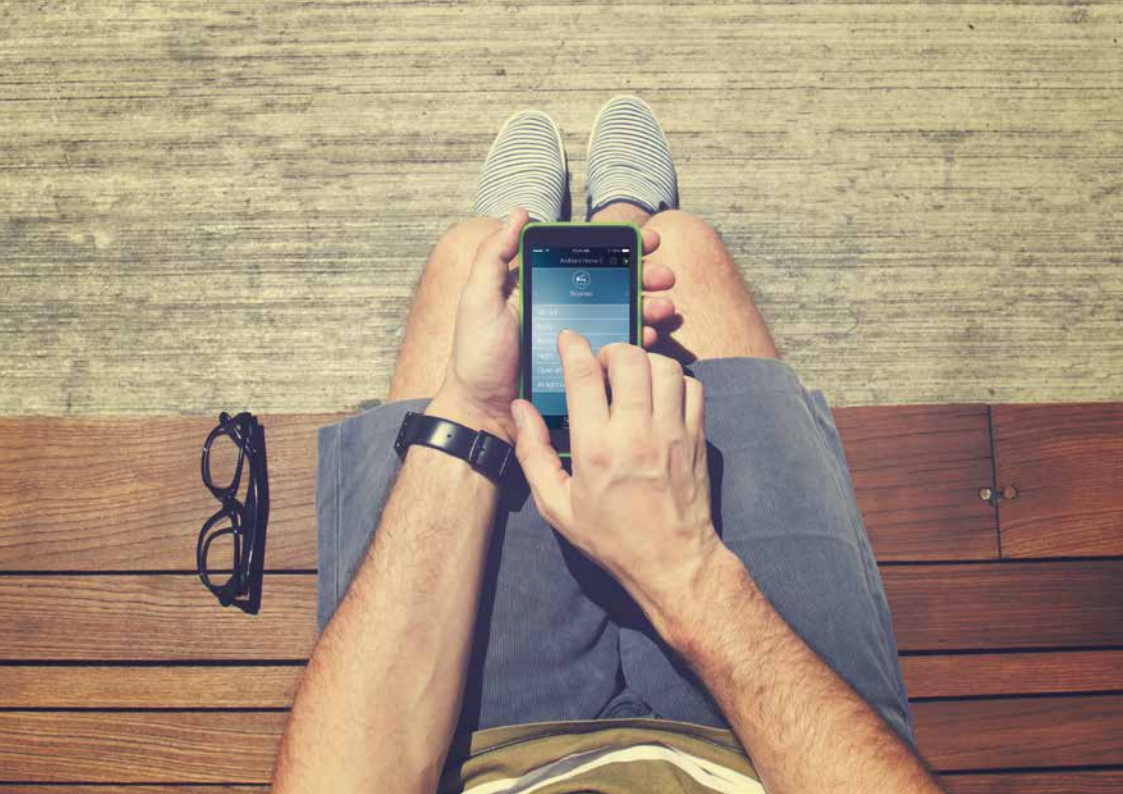

## INTEGRAZIONE

I sistemi di automazione e di comando per cancelli, porte da garage, tende, tapparelle e i sistemi di allarme sono ora gestiti in modo integrato attraverso interfacce intelligenti ed intuitive. Con le app Nice puoi controllare in modo semplice e confortevole tutti i dispositivi connessi, anche a distanza.

## COMFORT

Piccoli, sottili e colorati, ideali da tenere in tasca, nella borsa o usare come eleganti portachiavi, oppure da appoggio o da parete, per avere tutta la casa in punta di dita. Con i sistemi di comando via radio Nice c'è solo l'imbarazzo della scelta.



## SICUREZZA

Un'ampia gamma di accessori dal design minimale, moderno e discreto, con tecnologia BlueBUS o totalmente wireless per garantire la massima sicurezza in ogni contesto, residenziale, industriale e pubblico.

## VERSATILITÀ

Nice Tag System, trasmettitori e centrali di comando miniaturizzate: scomparendo all'interno delle classiche placche a muro sono ideali nelle ristrutturazioni e nell'aggiornamento di impianti esistenti per gestire le automazioni della casa, senza necessità di sostituire l'impianto esistente né di eseguire opere murarie.



## HI-SPEED, PIÙ VELOCI CHE MAI

**Motori a 24V ad alta velocità per l'automazione di cancelli scorrevoli e a battente.** La soluzione perfetta in quei contesti che richiedono veloci manovre di apertura e chiusura, per garantire il più breve tempo di attesa e la massima sicurezza. Una gamma completa, per rispondere a ogni esigenza di installazione. Grazie alle avanzate centrali di comando e ai sensori per bordi sensibili che rendono la tecnologia di rilevamento ostacoli ancora più precisa, **i sistemi di automazione Hi-Speed sono sinonimo di affidabilità, sicurezza e comfort.**





## **SPY, IL SISTEMA INTELLIGENTE PER PORTE DA GARAGE**

**Spy è la gamma di motori e centrali di comando Nice, ideale per le applicazioni residenziali: un sistema completo, intelligente e sicuro.**

Il motore si sposta lungo la guida, senza necessità di installare catene o altri dispositivi rumorosi. La centrale di comando separata, sempre a portata di mano, con luce di cortesia a LED integrata e tre pratici tasti per comandare l'automazione, garantisce maggior praticità e comfort nelle fasi di programmazione e manutenzione.



## NICE CENTRE R&D E LABS

Nice ha realizzato investimenti significativi per garantire i massimi standard qualitativi, non limitandosi ad adempiere alle norme e alle direttive vigenti, ma puntando a migliorare continuamente i prodotti con procedure ed esperimenti di alta tecnologia e con un approccio innovativo verso l'Open Integration.

Ogni giorno nei nostri laboratori vengono effettuati test rigorosi e accurati, attraverso procedure tecnologicamente all'avanguardia ed utilizzando gli strumenti più innovativi al fine di garantire sicurezza, qualità, affidabilità e durata nel tempo.

Nice ha adottato un sistema di qualità che rispetta lo standard **ISO 9001**, riconosciuto a livello mondiale per la gestione della qualità; inoltre il laboratorio rispetta le condizioni restrittive di qualità della norma **EN 17025** che stabilisce i requisiti necessari per i laboratori di prova.

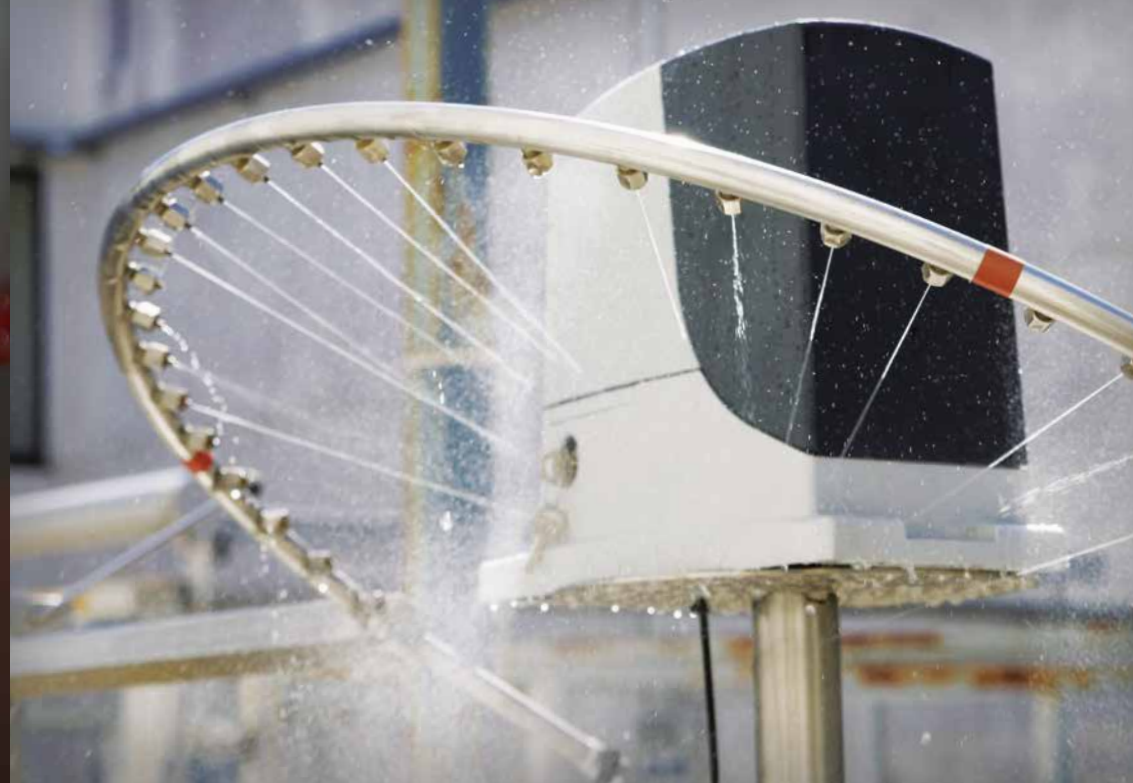

I prodotti Nice contrassegnati dal marchio CE rispondono alle prescrizioni delle Direttive Europee e ai principali standard riconosciuti a livello internazionale.

I laboratori Nice hanno ottenuto il riconoscimento degli enti di certificazione confermando la loro competenza tecnica e conformità ad eseguire test che coprono le esigenze dei numerosi prodotti del gruppo Nice:

- LCIE (Francia)
- IMQ (Italia)
- CTC Advanced (Germania)
- Intertek (Svezia)
- UL (USA)

## **GARANZIA**

**L'elettronica di comando Nice e le automazioni per cancelli, porte da garage, porte industriali e barriere sono controllate e testate per fornire una garanzia a lungo termine: 3 anni a partire dalla data di produzione indicata su ciascun prodotto.**



M-BAR / L-BAG

BRANCIAMENTO

FINCELETTA

ALLEGATI

GUIDE

SENSO ROTAZIONE

TRASMETTITORE

Video player: A person in a red jacket is working on a machine.

Nice

123 visualizzazioni

# PIÙ SERVIZIO, PIÙ VICINI A TE

Nice propone a te professionista una gamma completa di soluzioni progettate per valorizzare la tua offerta al cliente e per semplificare il lavoro di installazione e programmazione dei sistemi di automazione, dal più semplice al più sofisticato.

**Tecnologia, affidabilità e servizio.**

## FORMAZIONE

Un'intensa attività di **corsi di formazione sulla gamma di prodotto, le tecniche di vendita, le procedure di installazione e programmazione**, per fornire una preparazione professionale completa.

Particolare attenzione e completi approfondimenti sono dedicati alla normativa europea vigente, per semplificare la realizzazione della dichiarazione di conformità e garantire la piena sicurezza degli impianti d'automazione installati.

## SUPPORTO

Nice offre un **servizio efficiente e puntuale anche online, nel sito [www.niceforyou.com](http://www.niceforyou.com)**, con contenuti pensati per il professionista e per l'utente finale.

- Sezione dedicata ai **video tutorial di installazione e programmazione**, con **le risposte alle domande più frequenti**.
- **Sezione download** in cui si possono scaricare i **manuali di istruzione, le quick guide, i cataloghi e le brochure**.
- Form attraverso cui richiedere gli **aggiornamenti di software o firmware per i programmatori e le centrali di comando**.

E per una risposta immediata a qualsiasi dubbio d'installazione è sempre attivo il servizio tecnico di assistenza telefonica diretta:

**+39 0422.505505** dal lunedì al venerdì 08.30-18.30, sabato 09.00-12.00



# NICE PEOPLE MAKE NICE THINGS

## **TheNicePlace**

Un'area di oltre 3.000 mq adiacente all'Headquarters, dedicata all'incontro, allo scambio, alla condivisione e alla generazione di conoscenza, è un luogo vivo ed aperto a nuove esperienze ed iniziative che risponde alle esigenze di un'azienda in continua espansione rispecchiandone la caratura internazionale.

Grazie a questo "social hub" Nice vuole coinvolgere le persone e le comunità in un processo continuo, per stimolare la crescita culturale interna ed esterna all'azienda sia in senso individuale che collettivo, e valorizzare i saperi e le competenze di ognuno.

**[www.thenicegroup.com](http://www.thenicegroup.com)**

## **Nice Feel (for everyone everywhere liberty)**

Con il progetto "F.e.l." Nice promuove tutte quelle attività, iniziative e prodotti, che consentono maggiore libertà di movimento, autonomia ed espressione, anche a chi ha esigenze particolari, come gli anziani e le persone con disabilità.



**Nice Experience**  
per conoscere, approfondire e toccare  
con mano i sistemi di automazione Nice



MAK  
THE  
Nice Group

The  
Nice  
Group



# GUIDA ALLA LETTURA DEL CATALOGO

1. **Se conoscete il nome del prodotto** potete rintracciarlo velocemente nell'indice di apertura a pagina 3;
2. **Se conoscete il codice del prodotto** ma non il suo nome, troverete alle pagine 234/243 l'elenco alfabetico per codice;
3. **Se non conoscete il nome né il codice del prodotto**, individuate nell'indice l'applicazione che vi interessa; nelle pagine iniziali di ogni sezione troverete una **semplice guida alla scelta** per identificare il modello di motore in funzione delle caratteristiche più idonee alla vostra esigenza di automazione;

## A MONTAGGIO ESTERNO, A BRACCIO SNODATO, CONSIGLIATO PER COLONNE DI PICCOLE DIMENSIONI, IN KIT

Per ante fino a 1,8 m, 24 Vdc, irreversibile,  
con centrale di comando integrata dotata  
di BlueBUS, predisposto per Solemyo e Opera.  
Finecorsa meccanico in chiusura.

**WALKYKIT**  
pagg. 58/61

per 1 ante

→ **WALKY1024KCE**

per 2 ante

→ **WALKY2024KCE**

**Se volete un sistema d'automazione a regola d'arte**, consultate alla pagina 230/233 la tabella di compatibilità per abbinare correttamente ad ogni motore l'elettronica di comando più indicata.



Nice Hi-Speed

# SISTEMI HI-SPEED PER CANCELLI A BATTENTE E SCORREVOLI



A BATTENTE, A MONTAGGIO ESTERNO	20	TOONA 5 HS
	22	TOONA 6 HS
	24	WINGO 3524 HS

---

A BATTENTE, A MONTAGGIO ESTERNO, BRACCIO ARTICOLATO	26	HYKE HS
---	----	---------

---

A BATTENTE, A MONTAGGIO INTERRATO	28	M-FAB HS
--------------------------------------	----	----------

---

SCORREVOLI	30	ROBUS 250 HS
AD USO RESIDENZIALE	30	ROBUS 500 HS
ED INDUSTRIALE	32	RUN 400 HS
	32	RUN 1200 HS

# TOONA 5 HS

SOLEMYO OPERA BLUEBUS 24V

**Per l'azionamento rapido di cancelli a battente con ante fino a 5 m o 400 Kg**, ideale per applicazioni residenziali ed industriali.

Motoriduttore elettromeccanico a montaggio esterno, 24 Vdc, con encoder magnetico.

 **Garantisce rapidità di manovra: apertura a 90° in circa 16\* secondi.**

**Affidabile:** l'encoder magnetico mantiene nel tempo i valori prefissati e un preciso rilevamento ostacoli.

**Silenzioso:** disposizione degli organi interni brevettata e chiocciola in bronzo.

**Robusto:** grazie alla scocca composta da due robusti gusci in alluminio con verniciatura a poliestere; più resistente agli agenti atmosferici. Componenti interne in movimento interamente in acciaio, leghe leggere e tecnopolimeri.

**Vano collegamenti ampio e comodo:** accesso rapido e agevolato dall'alto alle parti interne posizionate nel vano superiore del motore.

**Semplicità d'installazione e manutenzione:** con condensatore incorporato.

**Centrale di comando Moonclever MC824H:**

- programmazione semplice, con un unico tasto;
- autoapprendimento dei fincorsa in apertura e chiusura;
- autodiagnostica delle anomalie;
- programmazione del tempo pausa;
- anta pedonale;
- rallentamento in apertura e chiusura;
- rilevazione ostacoli a doppia tecnologia;
- funzionamento in assenza di corrente con batterie ricaricabili opzionali (PS324);
- predisposta per il collegamento dei bordi sensibili di ultima generazione.

\* Considerando installazione tipica, escludendo accelerazione e rallentamento.

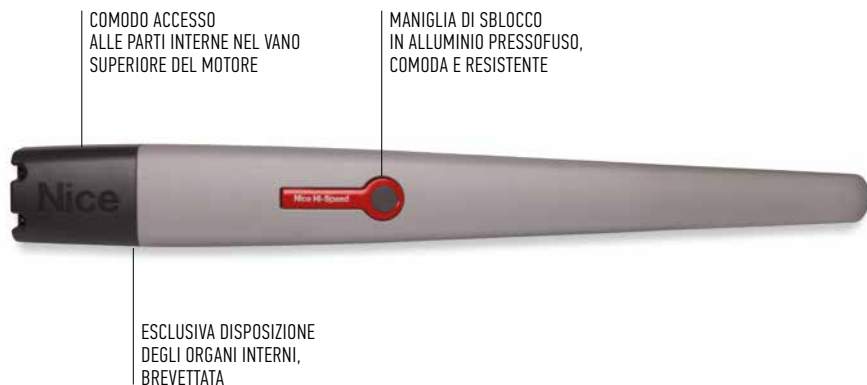

CODICE	DESCRIZIONE	PZ./PALLET
<b>T05024HS</b>	IRREVERSIBILE, 24 Vdc, VELOCE, CON ENCODER MAGNETICO, ARRESTO MECCANICO IN APERTURA E CHIUSURA	20

## CARATTERISTICHE TECNICHE

CODICE	T05024HS
<b>DATI ELETTRICI</b>	
ALIMENTAZIONE (Vdc)	24
ASSORBIMENTO (A)	5
POTENZA (W)	120
<b>DATI PRESTAZIONALI</b>	
VELOCITÀ (m/sec)	>> 0,025 <<
FORZA (N)	1800
CICLO DI LAVORO (CICLI/ORA)	95
<b>DATI DIMENSIONALI E GENERICI</b>	
GRADO DI PROTEZIONE (IP)	44
TEMP. DI FUNZIONAMENTO (°C MIN/MAX)	-20 ÷ +50
DIMENSIONI (mm)	965x115x105 h
PESO (kg)	7,5

## LIMITI D'IMPIEGO

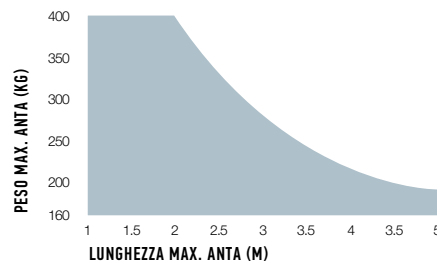

La forma, l'altezza del cancello e la presenza di forte vento possono ridurre anche notevolmente i valori riportati nel grafico. Preferire in zone ventose i modelli 230 Vac.

## DIMENSIONI

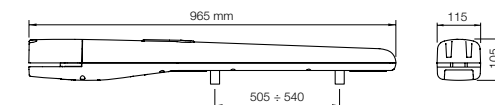

## SCHEMA D'INSTALLAZIONE

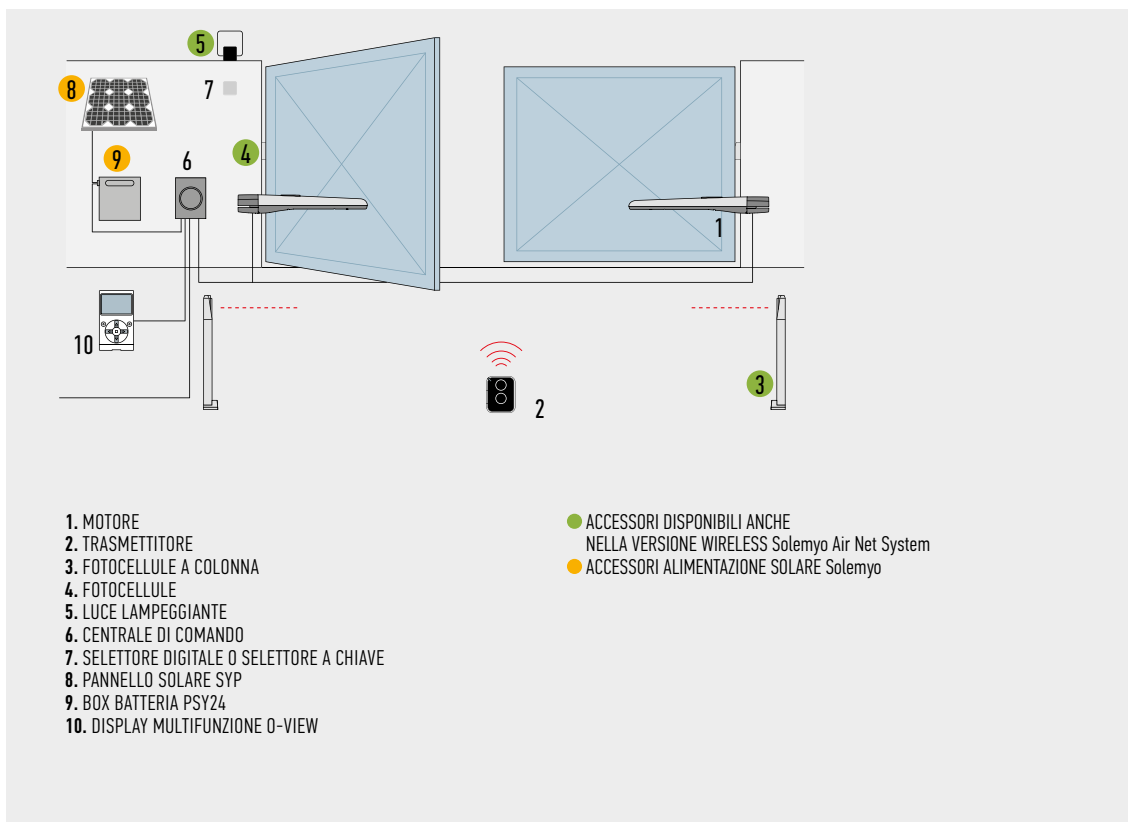

## TABELLA DI COMPATIBILITÀ CON SISTEMI DI COMANDO E ACCESSORI

CODICE	CENTRALE / RICEVITORE										TRASMETTITORI				FOTOCELLULE						LAMPEGGIANTI							
	A01 / Integrato*	A02 / Integrato*	A6F / FLOX12R*	A700F / FLOX12R*	A60 / OXI-SMX1*	A500 / FLOX12R*	A924 / FLOX12R*	MC424L / OXI	MC824H / OXI	MC824HR / OXI	ERA INTI	ERA ONE	ERA FLOR	NICEWAY	EPS	EPM	EPL	EPSB	EPMB	EPLB	F210	FT210	F210B	FT210B	EL	EL24	ELB	WLT
<b>T05024HS</b>								●			●	●	●				●	●	●			●			●	●	●	

\*Ricevitore radio non compatibile con il sistema Opera

## ACCESSORI

Piena intercambiabilità con la serie Moby: stesse quote e staffe di fissaggio



**PLA10**  
 ELETTROSERRATURA 12 V  
 VERTICALE (OBBLIGATORIA  
 PER ANTE SUPERIORI A 3 m).  
 PZ./CONF. 1



**PLA11**  
 ELETTROSERRATURA 12 V  
 ORIZZONTALE (OBBLIGATORIA  
 PER ANTE SUPERIORI A 3 m).  
 PZ./CONF. 1



**TS**  
 TABELLA SEGNALETICA.  
 PZ./CONF. 1



**PS324**  
 BATTERIA 24 V  
 CON CARICABATTERIA  
 INTEGRATO.  
 PZ./CONF. 1



**KIT SOLEMYO**  
 PER L'ALIMENTAZIONE  
 SOLARE DI CANCELLI, PORTE  
 DA GARAGE E BARRIERE.  
 VEDI PAG. 206

# TOONA 6 HS

SOLEMYO OPERA BLUEBUS 24V

## Per l'azionamento rapido di cancelli a battente con ante fino a 6 m o 1450 Kg.

Motoriduttore elettromeccanico a montaggio esterno, 24 Vdc, con encoder magnetico.

 **Garantisce rapidità di manovra:** apertura a 90° in circa 30\* secondi.

### Il più potente:

ideale per applicazioni industriali destinate ad un uso intensivo.

**Affidabile:** l'encoder magnetico mantiene nel tempo i valori prefissati e un preciso rilevamento ostacoli.

**Silenzioso:** disposizione degli organi interni brevettata e chiocciola in bronzo.

**Robusto:** grazie alla scocca composta da due robusti gusci in alluminio con verniciatura a poliestere; più resistente agli agenti atmosferici.

Componenti interne in movimento interamente in acciaio, leghe leggere e tecnopolimeri.

**Vano collegamenti ampio e comodo:** accesso rapido e agevolato dall'alto alle parti interne posizionate nel vano superiore del motore.

**Semplicità d'installazione e manutenzione:** con condensatore incorporato.

### Centrale di comando Moonclever MC824H:

- programmazione semplice, con un unico tasto;
- autoapprendimento dei finecorsa in apertura e chiusura;
- autodiagnostica delle anomalie;
- programmazione del tempo pausa;
- anta pedonale;
- rallentamento in apertura e chiusura;
- rilevazione ostacoli a doppia tecnologia;
- funzionamento in assenza di corrente con batterie ricaricabili opzionali (PS324);
- predisposta per il collegamento dei bordi sensibili di ultima generazione.

\* Considerando installazione tipica, escludendo accelerazione e rallentamento.

CODICE	DESCRIZIONE	PZ./PALLET
TO6024HS	IRREVERSIBILE, 24 Vdc, VELOCE, CON ENCODER MAGNETICO, ARRESTO MECCANICO IN APERTURA E CHIUSURA	20

### CARATTERISTICHE TECNICHE

CODICE	TO6024HS
<b>DATI ELETTRICI</b>	
ALIMENTAZIONE (Vdc)	24
ASSORBIMENTO (A)	5
POTENZA (W)	120
<b>DATI PRESTAZIONALI</b>	
VELOCITÀ (m/s)	>> 0,016 <<
FORZA (N)	2200
CICLO DI LAVORO (CICLI/ORA)	41
<b>DATI DIMENSIONALI E GENERICI</b>	
GRADO DI PROTEZIONE (IP)	44
TEMP. DI FUNZIONAMENTO (°C MIN/MAX)	-20 ÷ +50
DIMENSIONI (mm)	1200x128x150 h
PESO (kg)	15

### LIMITI D'IMPIEGO

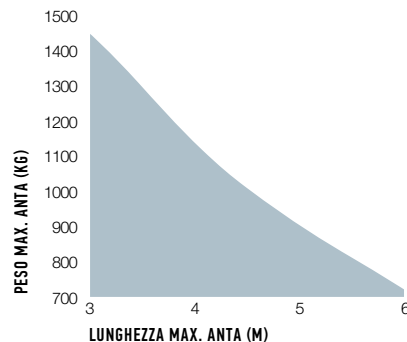

### DIMENSIONI

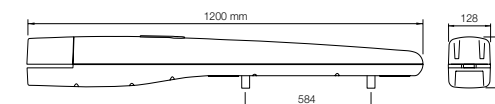

La forma, l'altezza del cancello e la presenza di forte vento possono ridurre anche notevolmente i valori riportati nel grafico.



## SCHEMA D'INSTALLAZIONE

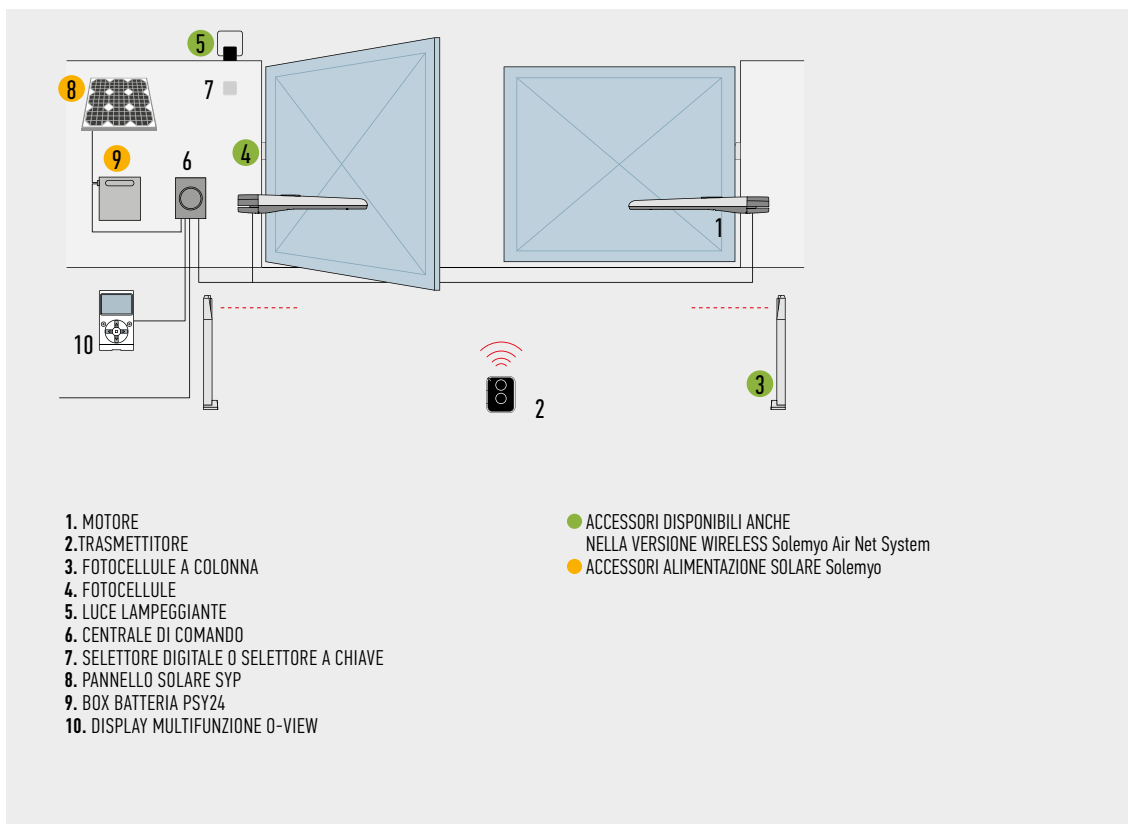

## TABELLA DI COMPATIBILITÀ CON SISTEMI DI COMANDO E ACCESSORI

CODICE	CENTRALE / RICEVITORE										TRASMETTITORI				FOTOCELLULE						LAMPEGGIANTI						
	A01 / Integrato*	A02 / Integrato*	A6F / FLOX12R*	A700F / FLOX12R*	A60 / OXI-SMX1*	A500 / FLOX12R*	A924 / FLOX12R*	MC424L / OXI	MC824H / OXI	MC824HR / OXI	ERA INTI	ERA ONE	ERA FLOR	NICEWAY	EPS	EPM	EPL	EPSB	EPMB	EPLB	F210	FT210	F210B	FT210B	EL	EL24	ELB
<b>T06024HS</b>								●		●	●	●	●				●	●	●			●			●	●	●

\*Ricevitore radio non compatibile con il sistema Opera

## ACCESSORI



**PLA10**  
 ELETTROSERRATURA 12 V VERTICALE (OBBLIGATORIA PER ANTE SUPERIORI A 3 m).  
 PZ./CONF. 1



**PLA11**  
 ELETTROSERRATURA 12 V ORIZZONTALE (OBBLIGATORIA PER ANTE SUPERIORI A 3 m).  
 PZ./CONF. 1



**TS**  
 TABELLA SEGNALETICA.  
 PZ./CONF. 1



**PS324**  
 BATTERIA 24 V CON CARICABATTERIA INTEGRATO.  
 PZ./CONF. 1



**KIT SOLEMYO**  
 PER L'ALIMENTAZIONE SOLARE DI CANCELLI, PORTE DA GARAGE E BARRIERE.  
 VEDI PAG. 206

PER CANCELLI A BATTENTE SERIE HI-SPEED

PER CANCELLI SCORREVOLI

SISTEMI ALZABARRIERA

PER PORTE DA GARAGE E INDUSTRIALI

SISTEMI DI COMANDO E ACCESSORI

TABELLE DI COMPATIBILITÀ E INDICE ALFABETICO

# WINGO 3524 HS

SOLEMYO OPERA BLUEBUS 24V

**Per l'azionamento rapido di cancelli a battente con ante fino a 3 m o 200 Kg, ideale per applicazioni residenziali.**

Motoriduttore elettromeccanico a montaggio esterno, 24 Vdc, con encoder magnetico.



**Garantisce rapidità di manovra: apertura a 90° in circa 10\* secondi.**

**Affidabile:** l'encoder magnetico mantiene nel tempo i valori prefissati e un preciso rilevamento ostacoli.

**Silenzioso:** disposizione brevettata degli organi interni, riduzione delle parti in movimento.

**Facile da installare:** connessioni elettriche dall'alto, dopo aver montato il motoriduttore.

**Finecorsa meccanici** in apertura premontati.

## Centrale di comando Moonclever MC824H:

- programmazione semplice, con un unico tasto;
- autoapprendimento dei finecorsa in apertura e chiusura;
- autodiagnostica delle anomalie;
- programmazione del tempo pausa;
- anta pedonale;
- rallentamento in apertura e chiusura;
- rilevazione ostacoli a doppia tecnologia;
- funzionamento in assenza di corrente con batterie ricaricabili opzionali (PS324);
- predisposta per il collegamento dei bordi sensibili di ultima generazione.

\* Considerando installazione tipica, escludendo accelerazione e rallentamento.



ESCLUSIVA DISPOSIZIONE DEGLI ORGANI INTERNI, BREVETTATA

CODICE	DESCRIZIONE	PZ./PALLET
WG3524HS	IRREVERSIBILE, 24 Vdc, VELOCE, CON ENCODER MAGNETICO, ARRESTO MECCANICO IN APERTURA E CHIUSURA	20

## CARATTERISTICHE TECNICHE

CODICE	WG3524HS
<b>DATI ELETTRICI</b>	
ALIMENTAZIONE (Vdc)	24
ASSORBIMENTO (A)	5
POTENZA (W)	120
<b>DATI PRESTAZIONALI</b>	
VELOCITÀ (m/s)	>> 0,04 <<
FORZA (N)	1500
CICLO DI LAVORO (CICLI/ORA)	30
<b>DATI DIMENSIONALI E GENERICI</b>	
GRADO DI PROTEZIONE (IP)	44
TEMP. DI FUNZIONAMENTO (°C MIN/MAX)	-20 ÷ +50
DIMENSIONI (mm)	920x98x95 h
PESO (kg)	6

## LIMITI D'IMPIEGO

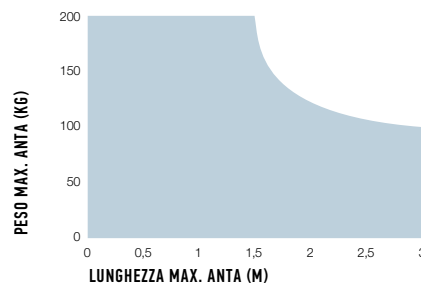

## DIMENSIONI

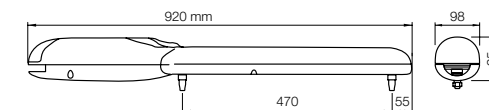



## SCHEMA D'INSTALLAZIONE

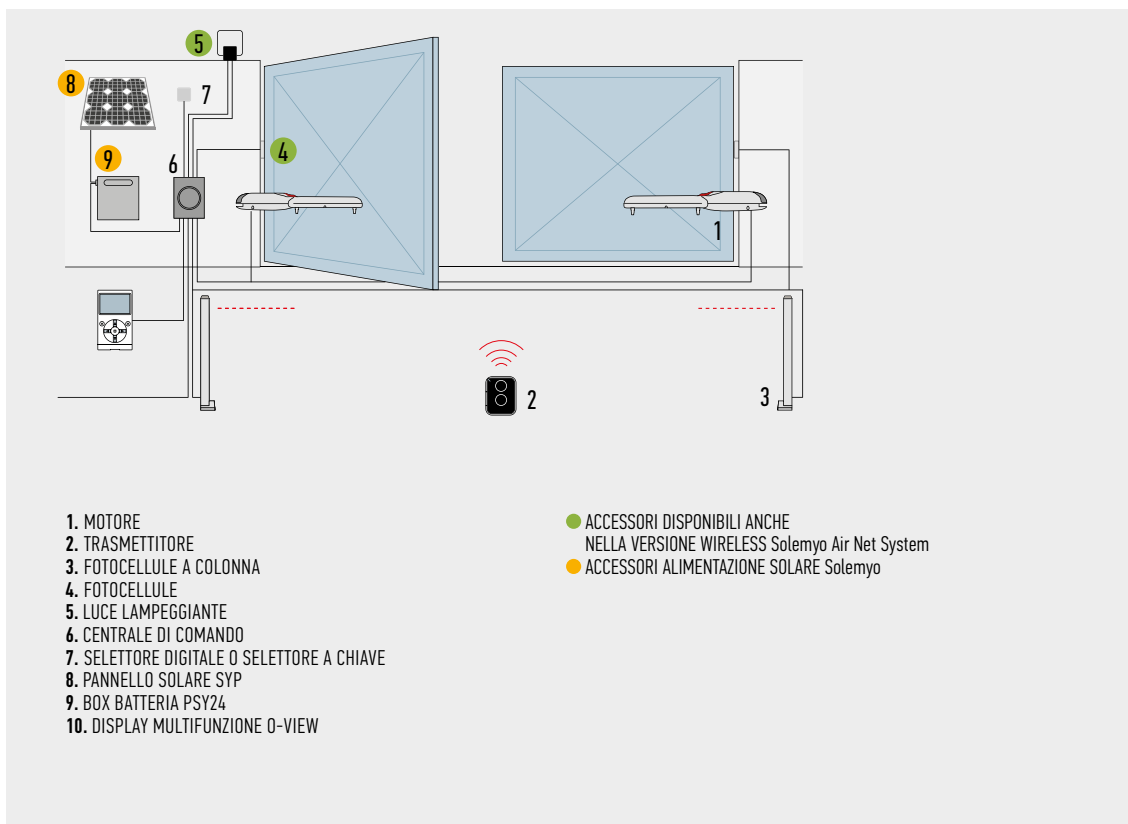

## TABELLA DI COMPATIBILITÀ CON SISTEMI DI COMANDO E ACCESSORI

CODICE	CENTRALE / RICEVITORE										TRASMETTITORI				FOTOCELLULE						LAMPEGGIANTI						
	A01 / Integrato*	A02 / Integrato*	A6F / FLOX12R*	A700F / FLOX12R*	A60 / OXI-SMX1*	A500 / FLOX12R*	A924 / FLOX12R*	MC424L / OXI	MC824H / OXI	MC824HR / OXI	ERA INTI	ERA ONE	ERA FLOR	NICEWAY	EPS	EPM	EPL	EPSB	EPMB	EPLB	F210	FT210	F210B	FT210B	EL	EL24	ELB
WG3524HS										●	●	●	●	●				●	●	●			●			●	●

\*Ricevitore radio non compatibile con il sistema Opera

## ACCESSORI



**PS324**  
 BATTERIA 24 V  
 CON CARICABATTERIA  
 INTEGRATO.  
 SOLO PER TN2010L.  
 PZ./CONF. 1



**PLA14**  
 STAFFA POSTERIORE  
 REGOLABILE DA AVVITARE.  
 PZ./CONF. 2



**PLA15**  
 STAFFA ANTERIORE  
 REGOLABILE DA AVVITARE.  
 PZ./CONF. 2



**PLA10**  
 ELETTROSERRATURA 12 V  
 VERTICALE.  
 PZ./CONF. 1



**PLA11**  
 ELETTROSERRATURA 12 V  
 ORIZZONTALE.  
 PZ./CONF. 1



**KIT SOLEMYO**  
 PER L'ALIMENTAZIONE  
 SOLARE DI CANCELLI, PORTE  
 DA GARAGE E BARRIERE.  
 VEDI PAG. 206

PER CANCELLI A BATTENTE  
 SERIE HI-SPEED

PER CANCELLI SCORREVOLI

SISTEMI ALZABARRIERA

PER PORTE DA GARAGE  
 E INDUSTRIALI

SISTEMI DI COMANDO  
 E ACCESSORI

TABELLE DI COMPATIBILITÀ  
 E INDICE ALFABETICO

# HYKE HS

SOLEMYO OPERA BLUEBUS 24V

**Per l'azionamento rapido di cancelli a battente con ante fino a 3 m o 270 Kg**, ideale per applicazioni residenziali anche in presenza di grandi colonne.

Motoriduttore elettromeccanico a braccio articolato, montaggio esterno, 24 Vdc, con encoder magnetico.

**Ideale per un uso intensivo e manovre rapide:** apertura a 90° in circa 10\* secondi.

**Potentissimo ed affidabile:** grazie alla coppia di 500 Nm e la tecnologia a encoder, per precisione millimetrica e affidabilità.

**Movimento sicuro** con la rilevazione ostacoli a doppia tecnologia.



Braccio anticesoimento regolabile



CENTRALE DI COMANDO INTEGRATA

MANIGLIA DI SBLOCCO COMODA E RESISTENTE

SCOCCA IN ALLUMINIO PRESSOFUSO

## Robusto

grazie alla scocca in alluminio con verniciatura a poliestere, resistente agli agenti atmosferici.

**Due versioni** irreversibili 24 Vdc con finecorsa in apertura e chiusura: con centrale integrata (HK7024) e senza centrale (HK7224).

**Installazione pratica e veloce:** il braccio articolato è regolabile in lunghezza per la massima flessibilità.

**Regolazione dei finecorsa semplice e precisa:** fermi meccanici e viti di regolazione micrometrica.

**Nessun black out:** con le batterie opzionali (PS124) alloggiato all'interno del motoriduttore.

## Centrale di comando integrata (HK7024):

- programmazione facile con unico tasto;
- autoapprendimento dei finecorsa in apertura e chiusura;
- autodiagnostica delle anomalie;
- programmazione del tempo pausa;
- anta pedonale;
- rallentamento in apertura e chiusura;
- rilevazione ostacoli a doppia tecnologia;
- predisposto per il collegamento dei bordi sensibili di ultima generazione.

\* Considerando installazione tipica, escludendo accelerazione e rallentamento.

CODICE	DESCRIZIONE	PZ./PALLET
HK7024HS	IRREVERSIBILE 24 Vdc, VELOCE, CON ENCODER MAGNETICO, COMPLETO DI BRACCIO ARTICOLATO CON CENTRALE INTEGRATA	12
HK7224HS	IRREVERSIBILE 24 Vdc, VELOCE, COMPLETO DI BRACCIO ARTICOLATO, SENZA CENTRALE INTEGRATA	12

## CARATTERISTICHE TECNICHE

CODICE	HK7024HS	HK7224HS
<b>DATI ELETTRICI</b>		
ALIMENTAZIONE (Vac 50/60HZ)	230	-
ALIMENTAZIONE (Vdc)	-	24
ASSORBIMENTO (A)	1,5	6
POTENZA (W)	300	140
<b>DATI PRESTAZIONALI</b>		
VELOCITÀ (rpm)	>> 2 <<	
COPPIA (Nm)	500	
CICLO DI LAVORO (CICLI/ORA)	40	
<b>DATI DIMENSIONALI E GENERICI</b>		
GRADO DI PROTEZIONE (IP)	54	
TEMP. DI FUNZIONAMENTO (°C MIN/MAX)	-20 ÷ +50	
DIMENSIONI (mm)	290x210x320 h	
PESO (kg)	10,5	9,5

## LIMITI D'IMPIEGO

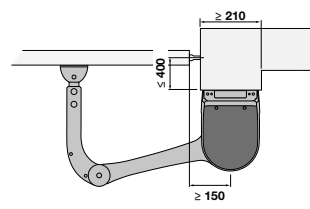

## DIMENSIONI

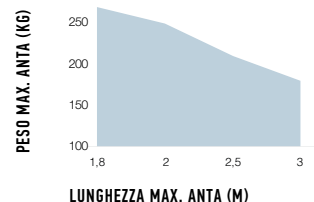
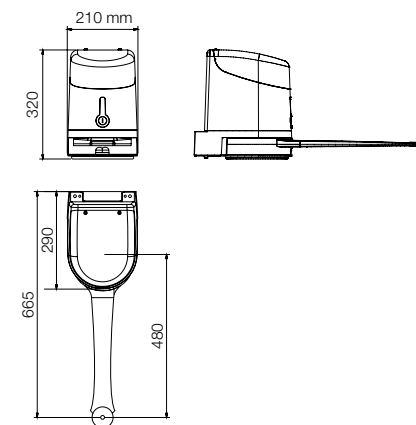

La forma, l'altezza del cancello e la presenza di forte vento possono ridurre anche notevolmente i valori riportati nel grafico.

## SCHEMA D'INSTALLAZIONE

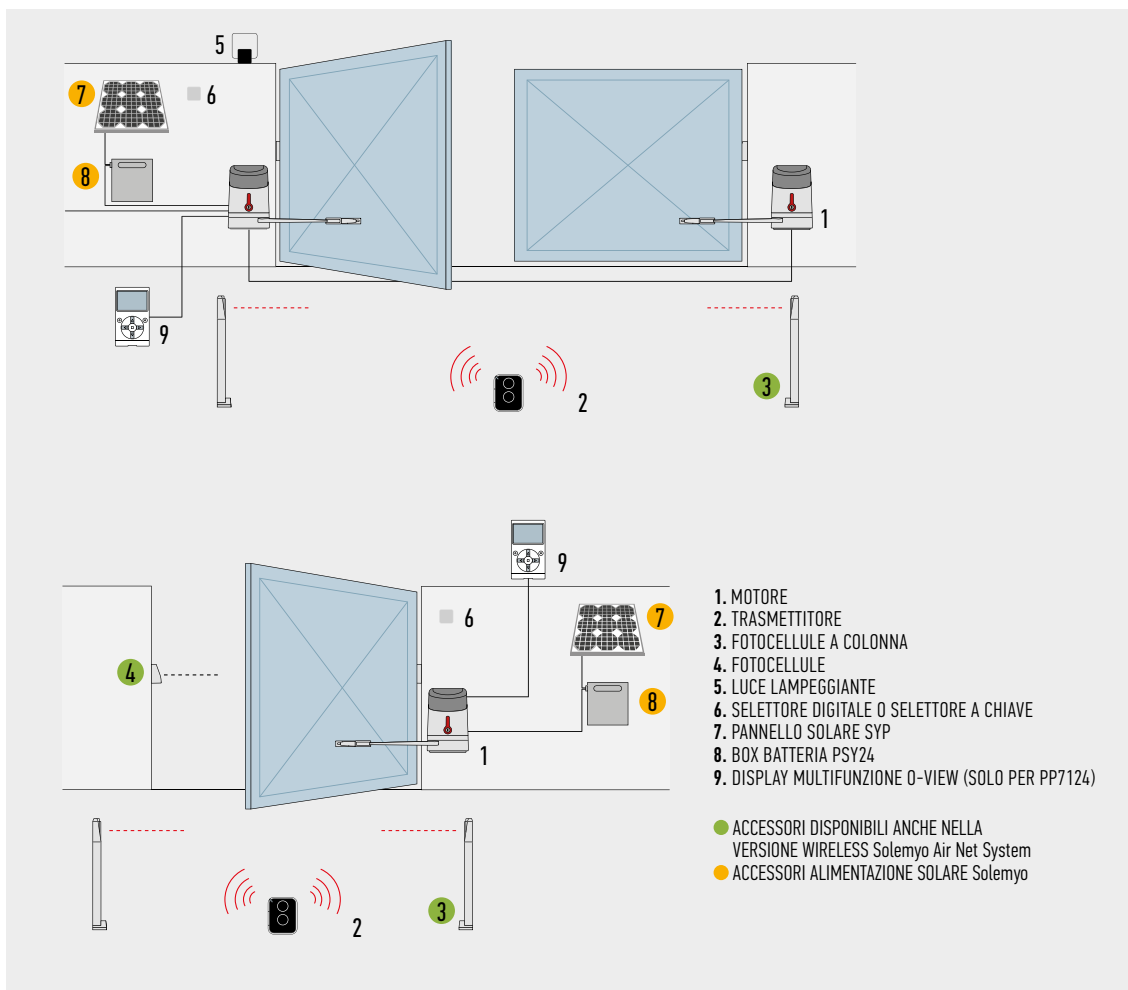

## TABELLA DI COMPATIBILITÀ CON SISTEMI DI COMANDO E ACCESSORI

CODICE	RICEVITORE		TRASMETTITORE		FOTOCELLULE								LAMPEGGIANTE								
	Integrato*	FLOXIZR*	OXI	ERA INTI	ERA ONE	ERA FLOR	NICEWAY	EPS	EPM	EPL	EPSB	EPMB	EPLB	FZ10	FTZ10	FZ10B	FTZ10B	EL	EL24	ELB	WLT
HK7024HS			●	●	●	●	●				●	●	●			●				●	●

\*Ricevitore radio non compatibile con il sistema Opera

## ACCESSORI

**HKA2**  
CENTRALE DI RICAMBIO PER HK7024HS.  
PZ./CONF. 1

**PS124**  
BATTERIA 24 V CON CARICABATTERIA INTEGRATO.  
PZ./CONF. 1

**PLA10**  
ELETTROSERRATURA 12 V VERTICALE (OBBLIGATORIA PER ANTE SUPERIORI A 3 m).  
PZ./CONF. 1

**PLA11**  
ELETTROSERRATURA 12 V ORIZZONTALE (OBBLIGATORIA PER ANTE SUPERIORI A 3 m).  
PZ./CONF. 1

**KIO**  
SELETTORE A CHIAVE PER CONTATTI IN BASSA TENSIONE, CON MECCANISMO DI SBLOCCO PER FUNE METALLICA.  
PZ./CONF. 1

**KA1**  
KIT FUNE METALLICA 6 m PER KIO.  
PZ./CONF. 1

**TS**  
TABELLA SEGNALETICA.  
PZ./CONF. 1

**KIT SOLEMYO**  
PER L'ALIMENTAZIONE SOLARE DI CANCELLI, PORTE DA GARAGE E BARRIERE.  
VEDI PAG. 206

# M-FAB HS

SOLEMYO OPERA BLUEBUS 24V

**Per l'azionamento rapido di cancelli a battente con ante fino a 3 m o 300 Kg, a montaggio interrato a scomparsa, ideale per applicazioni residenziali.**

Motoriduttore elettromeccanico a 24 Vdc, con encoder magnetico.

**Ideale per un uso intensivo e manovre rapide: apertura a 90° in circa 8\* secondi.**

**Casse di fondazione imbutite Fab Box con fermo meccanico in apertura:**

- in acciaio INOX (MFABBOXI), ideali per l'utilizzo in condizioni estreme,
- in cataforesi (MFABBOX), altamente resistenti alla corrosione.

**Affidabile e resistente:** motori composti da solide parti interne in metallo. Nuova pressofusione in alluminio impermeabile IP67.

**Massima libertà di scelta:** sblocco dall'interno e dall'esterno, due modelli a chiave o a leva liberamente abbinabili e facili da azionare con una sola mano.

**Semplice utilizzo:** sistema di arresto meccanico in chiusura. Apertura standard a 110°, a 360° optional.

**Totalmente compatibile** con la precedente serie Metro.

**Centrale di comando Moonclever MC824H.**

- programmazione semplice, con un unico tasto;
- autoapprendimento dei fincorsa in apertura e chiusura;
- autodiagnostica delle anomalie;
- programmazione del tempo pausa;
- anta pedonale;
- rallentamento in apertura e chiusura;
- rilevazione ostacoli a doppia tecnologia;
- funzionamento in assenza di corrente con batterie ricaricabili opzionali (PS324);
- predisposta per il collegamento dei bordi sensibili di ultima generazione.

\* Considerando installazione tipica, escludendo accelerazione e rallentamento.

ANCORA PIÙ AFFIDABILE  
E RESISTENTE



IMPERMEABILE,  
GRADO DI PROTEZIONE IP67

CASSE DI FONDAZIONE  
FAB BOX

CODICE	DESCRIZIONE	PZ./PALLET
MFAB3024HS	IRREVERSIBILE 24 Vdc, VELOCE, CON ENCODER MAGNETICO, COMPLETO DI LEVA DI COLLEGAMENTO E FERMO MECCANICO IN CHIUSURA	18

CODICE	DESCRIZIONE	PZ./PALLET
MFABBOXI	CASSA DI FONDAZIONE IMBUTITA IN ACCIAIO INOX, CON FERMO MECCANICO IN APERTURA	20
MFABBOX	CASSA DI FONDAZIONE IMBUTITA, FINITURA IN CATAFORESI, CON FERMO MECCANICO IN APERTURA	20

**NOTA:** sblocco a chiave liberamente abbinabile scegliendo tra i modelli MEA2 e MEA3.

## CARATTERISTICHE TECNICHE

CODICE	MFAB3024HS
<b>DATI ELETTRICI</b>	
ALIMENTAZIONE (Vdc)	24
ASSORBIMENTO (A)	6
POTENZA (W)	170
<b>DATI PRESTAZIONALI</b>	
VELOCITÀ (rpm)	>> 2,6 <<
COPPIA (Nm)	180
CICLO DI LAVORO (CICLI/ORA)	80
<b>DATI DIMENSIONALI E GENERICI</b>	
GRADO DI PROTEZIONE (IP)	67
TEMP. DI FUNZIONAMENTO (°C MIN/MAX)	-20 ÷ +50
DIMENSIONI (mm)	390x322x194 h
PESO (kg)	11

## LIMITI D'IMPIEGO

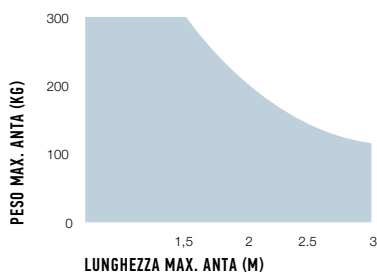

## DIMENSIONI

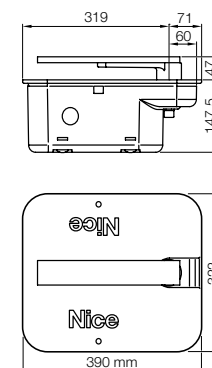

La forma, l'altezza del cancello e la presenza di forte vento possono ridurre anche notevolmente i valori riportati nel grafico.

## SCHEMA D'INSTALLAZIONE

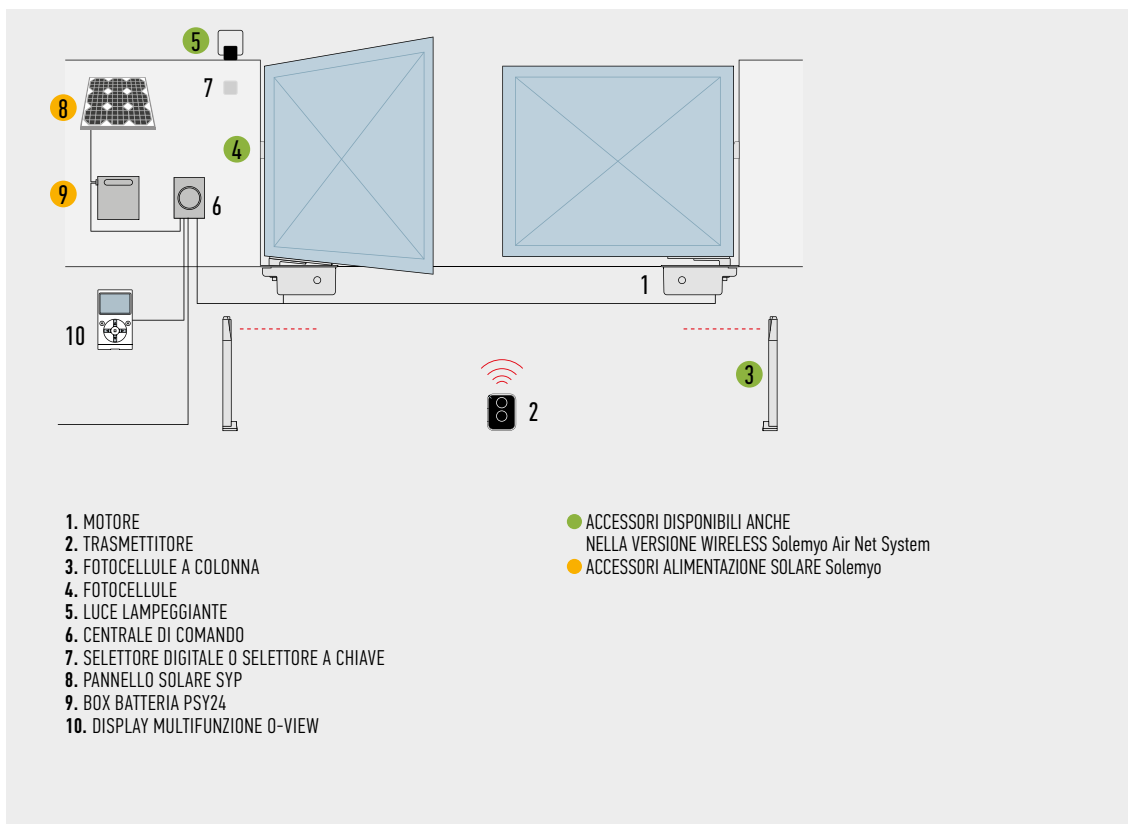

## TABELLA DI COMPATIBILITÀ CON SISTEMI DI COMANDO E ACCESSORI

CODICE	CENTRALE / RICEVITORE										TRASMETTITORI				FOTOCELLULE						LAMPEGGIANTI						
	A01 / Integrato*	A02 / Integrato*	A6F / FLOX12R*	A700F / FLOX12R*	A60 / OXI-SMX1*	A500 / FLOX12R*	A924 / FLOX12R*	MC424L / OXI	MC824H / OXI	MC824HR / OXI	ERA INTI	ERA ONE	ERA FLOR	NICEWAY	EPS	EPM	EPL	EPSB	EPMB	EPLB	F210	FT210	F210B	FT210B	EL	EL24	ELB
MFAB3024HS								●		●	●	●	●				●	●	●			●				●	●

\*Ricevitore radio non compatibile con il sistema Opera

## ACCESSORI



**MEA2**  
SBLOCCO A CHIAVE.  
PZ./CONF. 1

**MEA3**  
SBLOCCO CON CHIAVE A LEVA DA UTILIZZARE NEL CASO DI INSTALLAZIONI SU SUPERFICI COME SABBIA O TERRA.  
PZ./CONF. 1

**MEA5**  
CHIAVE A LEVA PER SBLOCCO MEA3.  
PZ./CONF. 4

**MEA6**  
STAFFA FINECORSA, PER INSTALLAZIONI IN CUI NON SIA POSSIBILE ANNEGARE LA CASSA NEL CEMENTO.  
PZ./CONF. 1



**MEA1**  
ACCESSORIO PER APERTURE FINO A 360° PER ANTE DI LUNGHEZZA MASSIMA 2,5 m.  
PZ./CONF. 1



**PLA10**  
ELETTROSERRATURA 12 V VERTICALE.  
PZ./CONF. 1



**PLA11**  
ELETTROSERRATURA 12 V ORIZZONTALE.  
PZ./CONF. 1



**TS**  
TABELLA SEGNALETICA.  
PZ./CONF. 1



**PS324**  
BATTERIA 24 V CON CARICABATTERIA INTEGRATO.  
PZ./CONF. 1



**KIT SOLEMYO**  
PER L'ALIMENTAZIONE SOLARE DI CANCELLI, PORTE DA GARAGE E BARRIERE.  
VEDI PAG. 206

PER CANCELLI A BATTENTE  
SERIE HI-SPEED

PER CANCELLI SCORREVOLI

SISTEMI ALZABARRIERA

PER PORTE DA GARAGE  
E INDUSTRIALI

SISTEMI DI COMANDO  
E ACCESSORI

TABELLE DI COMPATIBILITÀ  
E INDICE ALFABETICO

# ROBUS 250/500 HS

SOLEMYO OPERA BLUEBUS 24V

Per l'azionamento rapido di cancelli scorrevoli fino a 250 kg (RB250HS) e 500 kg (RB500HS), per applicazioni residenziali ed industriali. Motoriduttore elettromeccanico 24 Vdc.

**Ideale per un uso intensivo:** l'apertura di un cancello di 4 m avviene in circa 10\* secondi con RB250HS e in circa 9\* secondi con RB500HS.

**Semplice:** grazie al sistema BlueBUS che permette collegamenti a due soli fili tra la centrale di comando e fino a 7 coppie di fotocellule, dispositivi di comando, di sicurezza e di segnalazione.

**Pratico:** centrale di comando e batterie tampone PS124 (opzionali) collegabili tramite comodo connettore ad innesto guidato, alloggiato all'interno di Robus.

**Evoluto:** il sensore di temperatura adatta la forza del motore alle condizioni climatiche adeguando allo stesso tempo la protezione termica.

Una selezione master/slave sincronizza automaticamente anche 2 motori, permettendo l'automazione di cancelli scorrevoli a due ante contrapposte.

**Intelligente:** grazie al rilevamento ostacoli e alla programmazione automatica dei tempi di lavoro. Autodiagnosi con segnalazione attraverso il lampeggiante. 8 livelli di programmazione.

**Sicuro:** accelerazione e decelerazione regolabili, ad inizio e fine di ogni manovra.

**Robusto:** sblocco con maniglia in alluminio ad apertura facilitata.

**Silenzioso:** motoriduttore su cuscinetti.

\* Considerando installazione tipica, escludendo accelerazione e rallentamento.



CODICE	DESCRIZIONE	PZ/PALLET
RB250HS	IRREVERSIBILE, 24 Vdc, VELOCE, CON CENTRALE INTEGRATA, FINECORSO ELETTROMECCANICO, PER CANCELLI FINO A 250 kg	14
RB500HS	IRREVERSIBILE, 24 Vdc, VELOCE, CON CENTRALE INTEGRATA, FINECORSO ELETTROMECCANICO, PER CANCELLI FINO A 500 kg	14

## CARATTERISTICHE TECNICHE

CODICE	RB250HS	RB500HS
<b>DATI ELETTRICI</b>		
ALIMENTAZIONE (Vac 50/60 Hz)	230	230
ASSORBIMENTO (A)	2,1	2,2
POTENZA (W)	430	450
<b>DATI PRESTAZIONALI</b>		
VELOCITÀ (m/s)	>> 0,4 <<	>> 0,44 <<
FORZA (N)	310	360
CICLO DI LAVORO (CICLI/ORA)	50	20
<b>DATI DIMENSIONALI E GENERICI</b>		
GRADO DI PROTEZIONE (IP)	44	
TEMP. DI FUNZIONAMENTO (°C MIN/MAX)	-20 ÷ +50	
DIMENSIONI (mm)	330x195x277 h	330x210x303 h
PESO (kg)	8	11

## DIMENSIONI

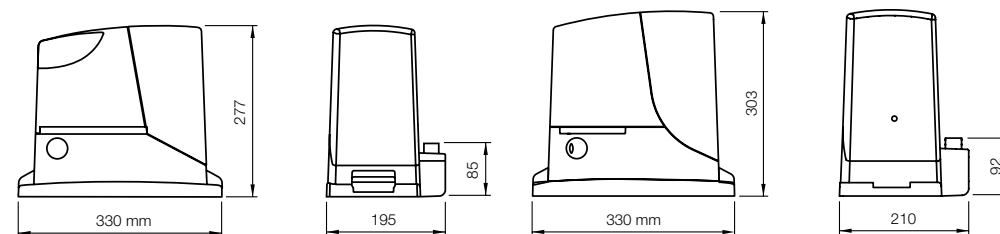

RB250

RB500

## SCHEMA D'INSTALLAZIONE

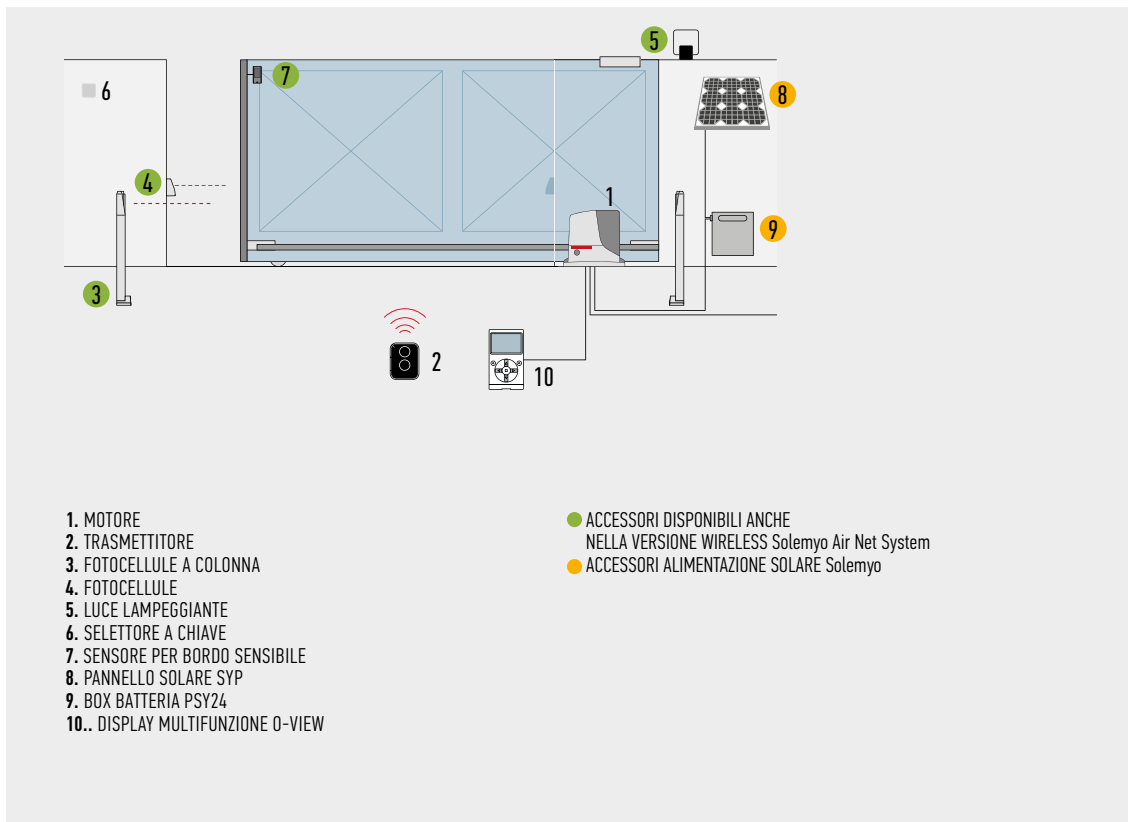

## TABELLA DI COMPATIBILITÀ CON SISTEMI DI COMANDO E ACCESSORI

CODICE	RICEVITORE		TRASMETTITORE				FOTOCELLULE						LAMPEGGIANTE								
	Integrato*	FLOX2R*	OXI	ERA INTI	ERA ONE	ERA FLOR	NICEWAY	EPS	EPM	EPL	EPSB	EPMB	EPLB	F210	FT210	F210B	F210B	EL	EL24	ELB	WLT
<b>RB250HS</b>			●	●	●	●	●				●	●	●			●	●			●	●
<b>RB500HS</b>			●	●	●	●	●				●	●	●			●	●			●	●

\*Ricevitore radio non compatibile con il sistema Opera

## ACCESSORI



**KIT SOLEMYO**  
PER L'ALIMENTAZIONE SOLARE DI CANCELLI, PORTE DA GARAGE E BARRIERE.  
VEDI PAG. 206

PER CANCELLI A BATTENTE

PER CANCELLI SCORREVOLI SERIE HI-SPEED

SISTEMI ALZABARRIERA

PER PORTE DA GARAGE E INDUSTRIALI

SISTEMI DI COMANDO E ACCESSORI

TABELLE DI COMPATIBILITÀ E INDICE ALFABETICO

# RUN 400/1200 HS

OPERA BLUEBUS 24V

**Per l'azionamento rapido di cancelli scorrevoli fino a 400 kg (RUN400HS) e 1200 kg (RUN1200HS), per applicazioni residenziali ed industriali.**  
Motoriduttore elettromeccanico a 24 Vdc.

**Il più veloce:** ideale per applicazioni industriali destinate ad un uso intensivo.



**Rapide manovre di apertura e chiusura;** RUN400HS apre un cancello di 4 m in circa 6\* secondi, mentre RUN1200HS apre un cancello di 7 m in circa 18\* secondi.

**Semplice:** grazie al sistema BlueBUS che permette collegamenti a due soli fili tra la centrale di comando e fino a 7 coppie di fotocellule, dispositivi di comando, di sicurezza e di segnalazione.

**Pratico:** centrale di comando e caricabatterie PS524 (al quale vanno collegate due batterie B12-B) alloggiati all'interno di Run, collegabili tramite comodo connettore ad innesto guidato.

**Evoluto:** il sensore di temperatura adatta la forza del motore alle condizioni climatiche adeguando allo stesso tempo la protezione termica; una selezione master/slave sincronizza automaticamente 2 motori, permettendo l'automazione di cancelli scorrevoli a due ante contrapposte.

**Intelligente:** grazie al rilevamento ostacoli e alla programmazione automatica dei tempi di lavoro. Autodiagnosi con segnalazione attraverso il lampeggiante. 8 livelli di programmazione.

**Sicuro:** accelerazione e decelerazione regolabili, ad inizio e fine di ogni manovra.

**Robusto:** sblocco con maniglia in alluminio ad apertura facilitata.

**Silenzioso:** motoriduttore su cuscinetti.

\* Considerando installazione tipica, escludendo accelerazione e rallentamento.



VANO PER CENTRALE  
DI COMANDO PROTETTA  
DA BOX ESTRAIBILE

BASAMENTO E SBLOCCO  
IN ALLUMINIO PRESSOFUSO  
CON VERNICIATURA EPOSSIDICA

CODICE	DESCRIZIONE	PZ/PALLET
RUN400HS	IRREVERSIBILE, 24 Vdc, VELOCE, CON CENTRALE INTEGRATA, FINECORSO ELETTROMECCANICO, PER CANCELLI FINO A 400 kg	12
RUN1200HS	IRREVERSIBILE, 24 Vdc, VELOCE, CON CENTRALE INTEGRATA, FINECORSO ELETTROMECCANICO, PER CANCELLI FINO A 1200 kg	12

## CARATTERISTICHE TECNICHE

CODICE	RUN400HS	RUN1200HS
<b>DATI ELETTRICI</b>		
ALIMENTAZIONE (Vac 50/60 Hz)	230	230
ASSORBIMENTO (A)	2	2
POTENZA (W)	415	415
<b>DATI PRESTAZIONALI</b>		
VELOCITÀ (m/s)	>> 0,7 <<	>> 0,37 <<
FORZA (N)	409	790
CICLO DI LAVORO (CICLI/DORA)	60	60
<b>DATI DIMENSIONALI E GENERICI</b>		
GRADO DI PROTEZIONE (IP)	44	
TEMP. DI FUNZIONAMENTO (°C MIN/MAX)	-20 ÷ +50	
DIMENSIONI (mm)	400x255x387 h	
PESO (kg)	24,5	

## DIMENSIONI

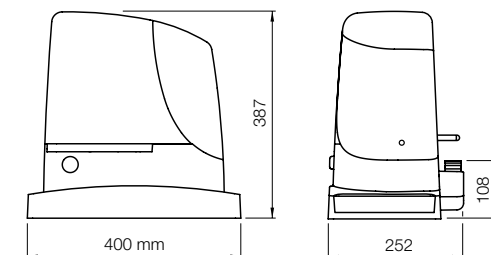



## SCHEMA D'INSTALLAZIONE

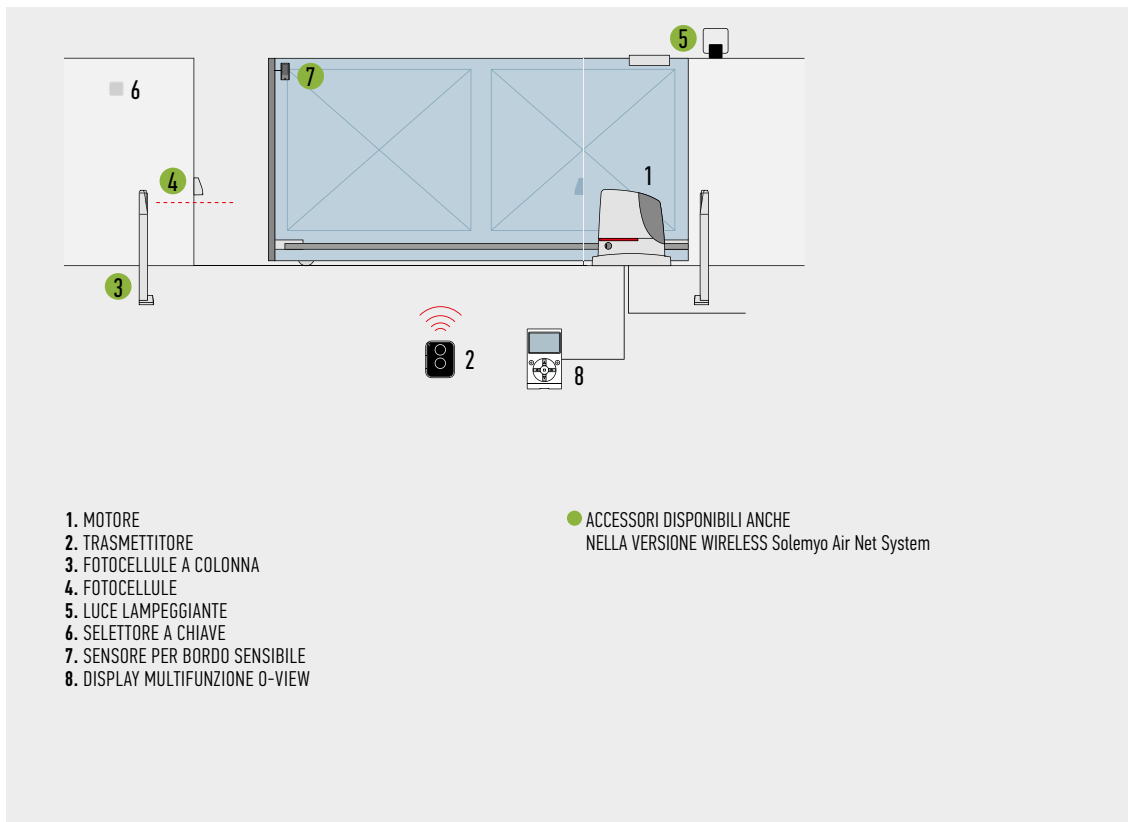

## TABELLA DI COMPATIBILITÀ CON SISTEMI DI COMANDO E ACCESSORI

CODICE	RICEVITORE							TRASMETTITORE							FOTOCELLULE				LAMPEGGIANTE			
	Integrato*	FLOX12R*	OXI	ERA INTI	ERA ONE	ERA FLOR	NICEWAY	EPS	EPM	EPL	EPSB	EPMB	EPLB	F210	FT210	F210B	FT210B	EL	EL24	ELB	WLT	
RUN400HS			●	●	●	●	●				●	●	●			●	●			●	●	
RUN1200HS			●	●	●	●	●				●	●	●			●	●			●	●	

\*Ricevitore radio non compatibile con il sistema Opera

## ACCESSORI

**RUA6**  
CENTRALE DI RICAMBIO, PER RUN400HS E RUN1200HS.  
PZ./CONF. 1

**B12-B**  
BATTERIE 12 V, 6 Ah.  
PZ./CONF. 1

**PS524**  
SCHEDA DI CARICA PER BATTERIE 7 Ah.  
PZ./CONF. 1

**RBA1**  
FINECORSA INDUTTIVO.  
PZ./CONF. 1

**ROA7**  
CREMAGLIERA M4 22x22x1000 mm ZINCATA.  
PZ./CONF. 10

**ROA8**  
CREMAGLIERA M4 30x8x1000 mm ZINCATA, COMPLETA DI VITI E DISTANZIALI.  
PZ./CONF. 10

**ROA81**  
CREMAGLIERA M6 30x30x1000 mm ZINCATA, A SALDARE, DA ACCOPPIARE ALLA CORONA RUA12.  
PZ./CONF. 1

**RUA12**  
CORONA A 12 DENTI, MODULO 6, DA ABBINARE ALLA CREMAGLIERA ROA81. Run è fornito con una corona modulo 4 per l'utilizzo di cremagliere standard ROA7 e ROA8.  
PZ./CONF. 1



**TS**  
TABELLA SEGNALETICA.  
PZ./CONF. 1

PER CANCELLI A BATTERIE

PER CANCELLI SCORREVOLI SERIE HI-SPEED

SISTEMI ALZABARRIERA

PER PORTE DA GARAGE E INDUSTRIALI

SISTEMI DI COMANDO E ACCESSORI

TABELLE DI COMPATIBILITÀ E INDICE ALFABETICO



# SISTEMI PER CANCELLI A BATTENTE



A MONTAGGIO ESTERNO	40	TOONA 4
	42	TOONA 5
	44	TOONA 7
	46	TOONAKIT
	48	WINGOKIT
	50	WINGOKIT 4024
	52	WINGO5KIT
	54	WINGOKIT 5024
	56	OLTRE 1824

---

A MONTAGGIO ESTERNO, BRACCIO ARTICOLATO	58	WALKYKIT 1024
	60	WALKYKIT 2024
	62	HOPP
	64	HOPPKIT
	66	HYKE
	68	HYKEKIT
	70	HYPP0 7000

---

A MONTAGGIO INTERRATO	72	S-FAB
	74	S-FABKIT 2024
	76	S-FABKIT 2124
	78	M-FAB
	80	L-FAB
	82	BIG-FAB

# GUIDA ALLA SCELTA

A MONTAGGIO ESTERNO, DISPONIBILE ANCHE IN KIT

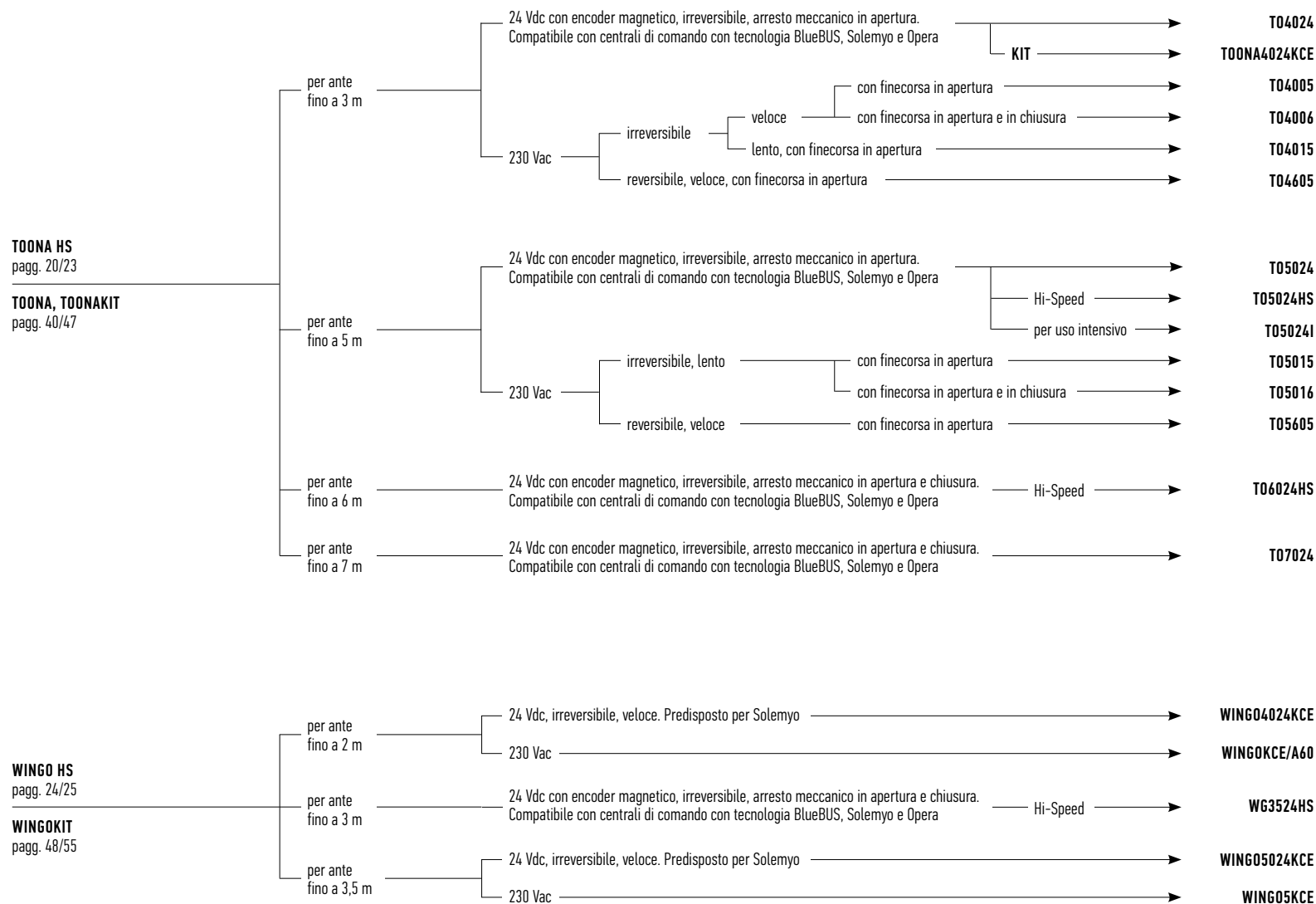

## A MONTAGGIO INTEGRABILE SU COLONNA

Per ante fino a 100 kg e lunghezza fino a 1,8 m. Motoriduttore elettromeccanico irreversibile 24 Vdc. Centrale di comando dedicata con tecnologia BlueBus, Solemyo e Opera.



**OLTRE**  
pagg. 56/57

OLTRE 1824



## A MONTAGGIO ESTERNO, A BRACCIO ARTICOLATO, CONSIGLIATO PER COLONNE DI PICCOLE DIMENSIONI, IN KIT

Per ante fino a 1,8 m, 24 Vdc, irreversibile, con centrale di comando integrata dotata di BlueBUS, predisposto per Solemyo e Opera. Finecorsa meccanico in chiusura.

**WALKYKIT**  
pagg. 58/61

per 1 anta  
per 2 ante

WALKY1024KCE

WALKY2024KCE



## A MONTAGGIO ESTERNO, BRACCIO ARTICOLATO, ANCHE PER PILASTRI DI GRANDE DIMENSIONE E STRUTTURE LEGGERE, DISPONIBILE ANCHE IN KIT

Per ante fino a 2,4 m, 24 Vdc, irreversibile. Centrali di comando compatibili con Solemyo. Con finecorsa in apertura.

**HOPP  
HOPPKIT**  
pagg. 62/65

centrale integrata, con tecnologia BlueBUS, Solemyo e Opera  
senza centrale integrata  
**KIT**

H07124

H07224

HOPPKCE



# GUIDA ALLA SCELTA

## A MONTAGGIO ESTERNO, BRACCIO ARTICOLATO, PER PILASTRI DI GRANDE DIMENSIONE

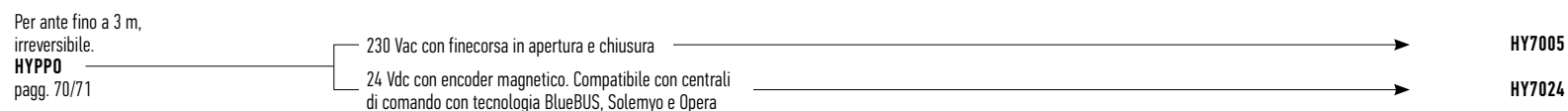
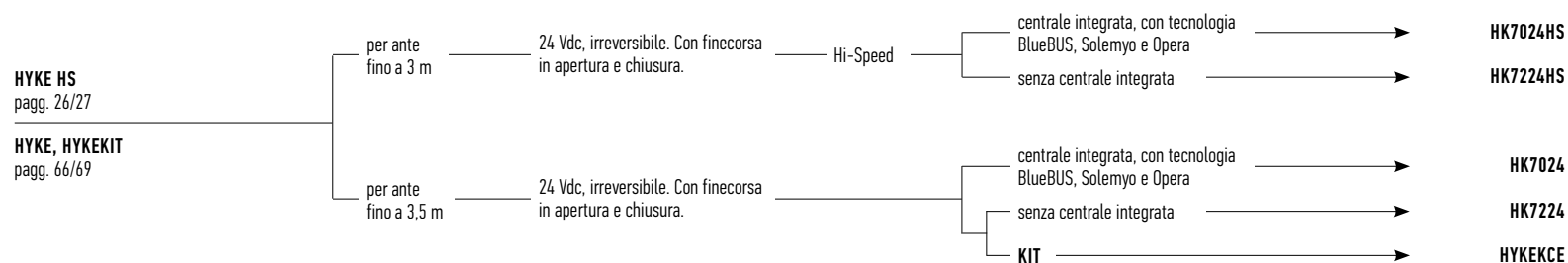

## A MONTAGGIO INTERRATO

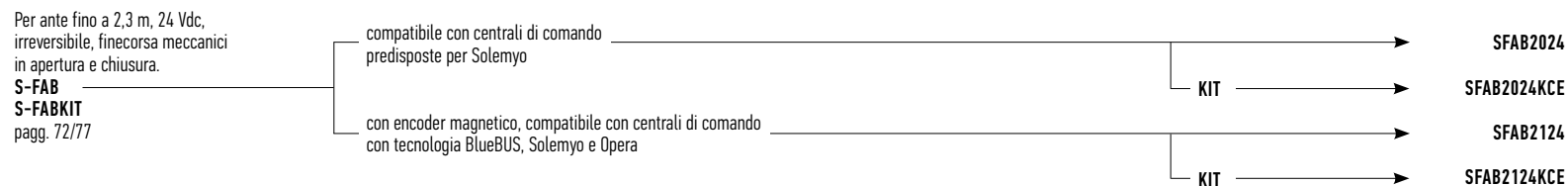

## A MONTAGGIO INTERRATO

Per ante fino a 3 m,  
irreversibile.

**M-FAB HS**  
pagg. 28/29

**M-FAB**  
pagg. 78/79

24 Vdc, con encoder magnetico.  
Compatibile con centrali di comando  
con tecnologia BlueBUS, Solemyo e Opera

Hi-Speed

**MFAB3024**

**MFAB3024HS**

230 Vac, lubrificato a grasso

veloce

**MFAB3000**

**MFAB3000L**

lento



Per ante fino a 4 m,  
irreversibile.

**L-FAB**  
pagg. 80/81

24 Vdc, con encoder magnetico.  
Compatibile con centrali di comando  
con tecnologia BlueBUS, Solemyo e Opera

230 Vac

**LFAB4024**

**LFAB4000**



Per ante fino a 5 m, irreversibile,  
24 Vdc, con encoder magnetico.  
Compatibile con centrali di comando  
con tecnologia BlueBUS,  
Solemyo e Opera.

**BIG-FAB**  
pagg. 82/83

**BFAB5024**



# TOONA 4

SOLEMYO OPERA BLUEBUS 24V 230V

## Per cancelli a battente con ante fino a 3 m.

Motoriduttore elettromeccanico a montaggio esterno. Disponibile anche nella versione 24 Vdc, con encoder magnetico. Ideale per un uso residenziale.

## Affidabilità e durata nel tempo,

grazie alla scocca composta da due robusti gusci in alluminio con verniciatura a poliestere; più resistente agli agenti atmosferici.

Componenti interne in movimento interamente in acciaio, leghe leggere e tecnopolimeri.

**Silenziosità:** disposizione degli organi interni brevettata e chiocciola in bronzo.

## Vano collegamenti ampio e comodo:

accesso rapido e agevolato dall'alto alle parti interne posizionate nel vano superiore del motore.

## Semplicità d'installazione e manutenzione;

con condensatore incorporato.

## Centrali di comando consigliate:

Mindy A6F, A60, A700F; per T04024 Moonclever MC824H.

## Versione 24 Vdc con encoder magnetico.

Ideale per un uso intensivo, compatibile con la centrale di comando Moonclever MC824H:

- programmazione semplice, con un unico tasto;
- autoapprendimento dei fincorsa in apertura e chiusura;
- autodiagnostica delle anomalie;
- programmazione del tempo pausa;
- anta pedonale;
- rallentamento in apertura e chiusura;
- rilevazione ostacoli a doppia tecnologia;
- funzionamento in assenza di corrente con batterie ricaricabili opzionali (PS324);
- predisposta per il collegamento dei bordi sensibili di ultima generazione.

CODICE	DESCRIZIONE	PZ./PALLET
<b>T04024</b>	IRREVERSIBILE, 24 Vdc, CON ENCODER MAGNETICO, ARRESTO MECCANICO IN APERTURA	20
<b>T04005</b>	IRREVERSIBILE, 230 Vac, VELOCE, CON FINECORSO IN APERTURA	20
<b>T04006</b>	IRREVERSIBILE, 230 Vac, VELOCE, CON FINECORSO IN APERTURA E CHIUSURA	20
<b>T04015</b>	IRREVERSIBILE, 230 Vac, LENTO, CON FINECORSO IN APERTURA	20
<b>T04605</b>	REVERSIBILE, 230 Vac, VELOCE, CON FINECORSO IN APERTURA	20

## CARATTERISTICHE TECNICHE

CODICE	T04024	T04005	T04006	T04015	T04605
<b>DATI ELETTRICI</b>					
ALIMENTAZIONE (Vac 50 Hz)*	-	230			
ALIMENTAZIONE (Vdc)	24	-			
ASSORBIMENTO (A)	5	1,5		1,3	
POTENZA (W)	120	340		300	
<b>DATI PRESTAZIONALI</b>					
VELOCITÀ (m/s)	0,016		0,013		0,016
FORZA (N)	1800				
CICLO DI LAVORO (CICLI/ORA)	95**	58		54	50
<b>DATI DIMENSIONALI E GENERICI</b>					
GRADO DI PROTEZIONE (IP)	44				
TEMP. DI FUNZIONAMENTO (°C MIN/MAX)	-20 ÷ +50				
DIMENSIONI (mm)	820x115x105 h				
PESO (kg)	6				

\*Versione 60 Hz disponibile su richiesta.

\*\* In presenza di installazione ottimale.

COMODO ACCESSO  
ALLE PARTI INTERNE NEL VANO  
SUPERIORE DEL MOTORE

MANIGLIA DI SBLOCCO  
IN ALLUMINIO PRESSOFUSO,  
COMODA E RESISTENTE

ESCLUSIVA DISPOSIZIONE  
DEGLI ORGANI INTERNI,  
BREVETTATA

## LIMITI D'IMPIEGO

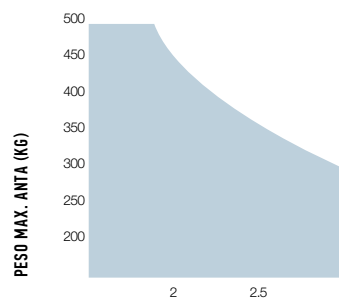

LUNGHEZZA MAX. ANTA (M)

## DIMENSIONI

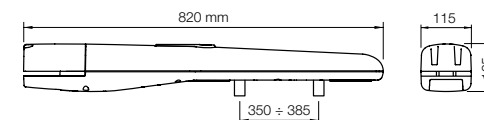

La forma, l'altezza del cancello e la presenza di forte vento possono ridurre anche notevolmente i valori riportati nel grafico. Preferire in zone ventose i modelli 230 Vac.



## SCHEMA D'INSTALLAZIONE

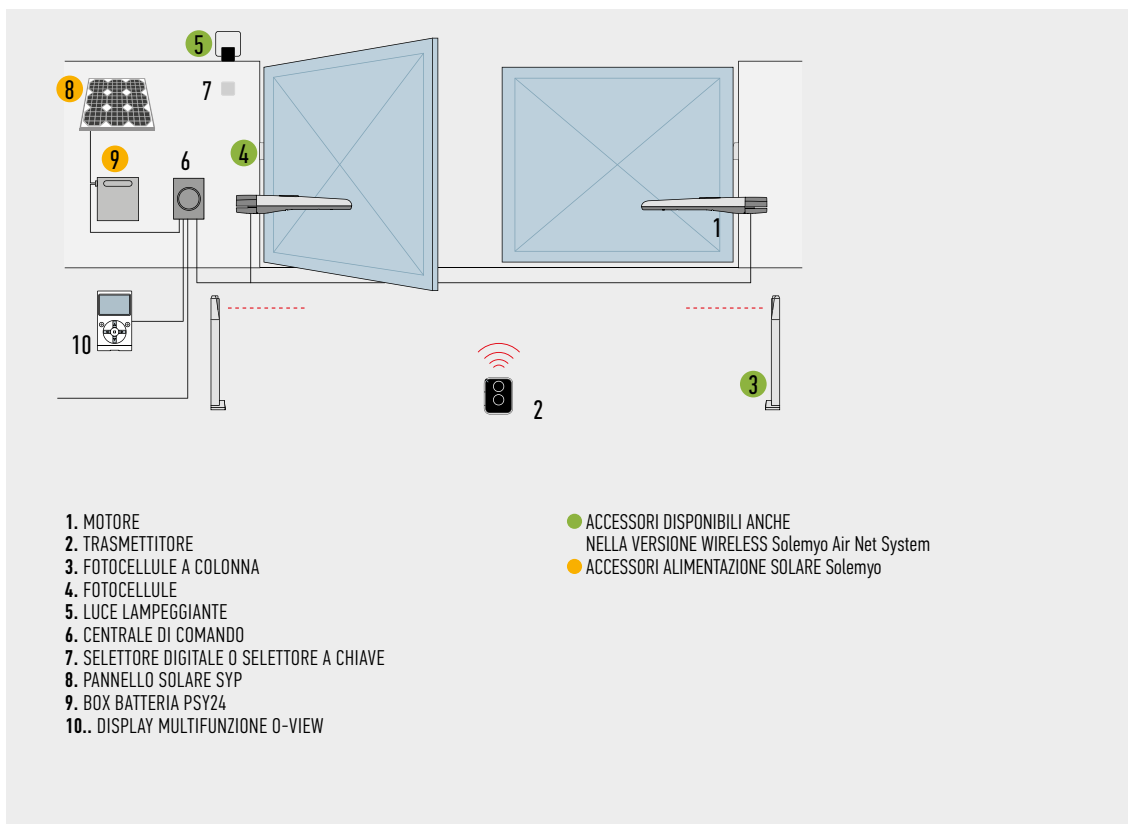

## TABELLA DI COMPATIBILITÀ CON SISTEMI DI COMANDO E ACCESSORI

CODICE	CENTRALE / RICEVITORE										TRASMETTITORE					FOTOCELLULE							LAMPEGGIANTI						
	A01 / Integrato*	A02 / Integrato*	A6F / FLOX12R*	A700F / FLOX12R*	A60 / OXI-SMX1*	A500 / FLOX12R*	A924 / FLOX12R*	MC424L / OXI	MC824H / OXI	MC824HR / OXI	ERA INTI	ERA ONE	ERA FLOR	NICEWAY	EPS	EPM	EPL	EPSB	EPMB	EPLB	F210	FT210	F210B	FT210B	EL	EL24	ELB	WLT	
T04024										●	●	●	●	●	●	●	●	●	●										
T04005			●	●	●					●	●	●	●	●	●	●	●	●	●		●	●			●				
T04006			●	●	●					●	●	●	●	●	●	●	●	●	●		●	●			●				
T04015			●	●	●					●	●	●	●	●	●	●	●	●	●		●	●			●				
T04605			●	●	●					●	●	●	●	●	●	●	●	●	●		●	●			●				

\*Ricevitore radio non compatibile con il sistema Opera

## ACCESSORI

Piena intercambiabilità con la serie Moby: stesse quote e staffe di fissaggio

**PLA6**  
STAFFA POSTERIORE LUNGHEZZA 250 mm.  
PZ./CONF. 1

**PLA14**  
STAFFA POSTERIORE REGOLABILE DA AVVITARE.  
PZ./CONF. 2

**PLA15**  
STAFFA ANTERIORE REGOLABILE DA AVVITARE.  
PZ./CONF. 2

**PLA10**  
ELETTROSERRATURA 12 V VERTICALE (OBBLIGATORIA PER ANTE SUPERIORI A 3 m).  
PZ./CONF. 1

**ACCESSORIO**  
Per versione 24 Vdc

**PLA11**  
ELETTROSERRATURA 12 V ORIZZONTALE (OBBLIGATORIA PER ANTE SUPERIORI A 3 m).  
PZ./CONF. 1

**PLA13**  
FINECORSA MECCANICI PER APERTURA O CHIUSURA.  
PZ./CONF. 4

**TS**  
TABELLA SEGNALETICA.  
PZ./CONF. 1

**PS324**  
BATTERIA 24 V CON CARICABATTERIA INTEGRATO.  
PZ./CONF. 1



**KIT SOLEMYO**  
PER L'ALIMENTAZIONE SOLARE DI CANCELLI, PORTE DA GARAGE E BARRIERE.  
VEDI PAG. 206

# TOONA 5

SOLEMYO OPERA BLUEBUS 24V 230V

## Per cancelli a battente con ante fino a 5 m.

Motoriduttore elettromeccanico a montaggio esterno. Disponibile anche nelle versioni 24 Vdc con encoder magnetico.

Ideale per uso residenziale e industriale.

**Affidabilità e durata nel tempo**, grazie alla scocca composta da due robusti gusci in alluminio con verniciatura a poliestere; più resistente agli agenti atmosferici.

Componenti interne in movimento interamente in acciaio, leghe leggere e tecnopolimeri.

**Silenziosità:** disposizione degli organi interni brevettata e chiocciola in bronzo.

**T05024I** ideale per carichi di lavoro intensivo, grazie alla coppia di 2200 Nm, può lavorare a ciclo continuo su cancelli di grandi dimensioni.

**Vano collegamenti ampio e comodo:** accesso rapido e agevolato dall'alto alle parti interne posizionate nel vano superiore del motore.

**Semplicità d'installazione e manutenzione:** con condensatore incorporato.

### Centrali di comando consigliate:

Mindy A6F, A60, A700F; per T05024 e T05024I Moonclever MC824H.

**Versione 24 Vdc** con encoder magnetico.

### Ideale per un uso intensivo,

compatibile con la centrale di comando Moonclever:

- programmazione semplice, con un unico tasto;
- autoapprendimento dei finecorsa in apertura e chiusura;
- autodiagnostica delle anomalie;
- programmazione del tempo pausa;
- anta pedonale;
- rallentamento in apertura e chiusura;
- rilevazione ostacoli a doppia tecnologia;
- funzionamento in assenza di corrente con batterie ricaricabili opzionali (PS324);
- predisposta per il collegamento dei bordi sensibili di ultima generazione.



CODICE	DESCRIZIONE	PZ./PALLET
<b>T05024</b>	IRREVERSIBILE, 24 Vdc, CON ENCODER MAGNETICO, ARRESTO MECCANICO IN APERTURA	20
<b>T05024I</b>	IRREVERSIBILE, 24 Vdc, CON ENCODER MAGNETICO, ARRESTO MECCANICO IN APERTURA; PER USO INTENSIVO	20
<b>T05015</b>	IRREVERSIBILE, 230 Vac, LENTO, CON FINECURSA IN APERTURA	20
<b>T05016</b>	IRREVERSIBILE, 230 Vac, LENTO, CON FINECURSA IN APERTURA E CHIUSURA	20
<b>T05605</b>	REVERSIBILE, 230 Vac, VELOCE, CON FINECURSA IN APERTURA	20

## CARATTERISTICHE TECNICHE

CODICE	T05024	T05024I	T05015	T05016	T05605
<b>DATI ELETTRICI</b>					
ALIMENTAZIONE (Vac 50 Hz)*	-		230		
ALIMENTAZIONE (Vdc)	24		-		
ASSORBIMENTO (A)	5		1,5		1,3
POTENZA (W)	120		340		300
<b>DATI PRESTAZIONALI</b>					
VELOCITÀ (m/s)	0,016		0,013		0,016
FORZA (N)	1800		2200		1800
CICLO DI LAVORO (CICLI/ORA)	95**		75***		54
<b>DATI DIMENSIONALI E GENERICI</b>					
GRADO DI PROTEZIONE (IP)	44				
TEMP. DI FUNZIONAMENTO (°C MIN/MAX)	-20 ÷ +50				
DIMENSIONI (mm)	965x115x105 h				
PESO (kg)	7				

\*Versione 60 Hz disponibile su richiesta.

\*\* In presenza di installazione ottimale.

\*\*\* La riduzione del numero di manovre rispetto alla versione T05024 è unicamente legata alla minore velocità di manovra.

## LIMITI D'IMPIEGO

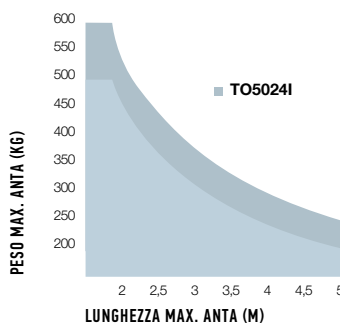

## DIMENSIONI

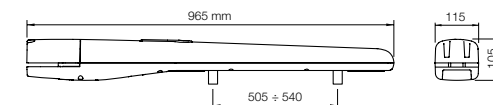

La forma, l'altezza del cancello e la presenza di forte vento possono ridurre anche notevolmente i valori riportati nel grafico. Preferire in zone ventose i modelli 230 Vac.

## SCHEMA D'INSTALLAZIONE

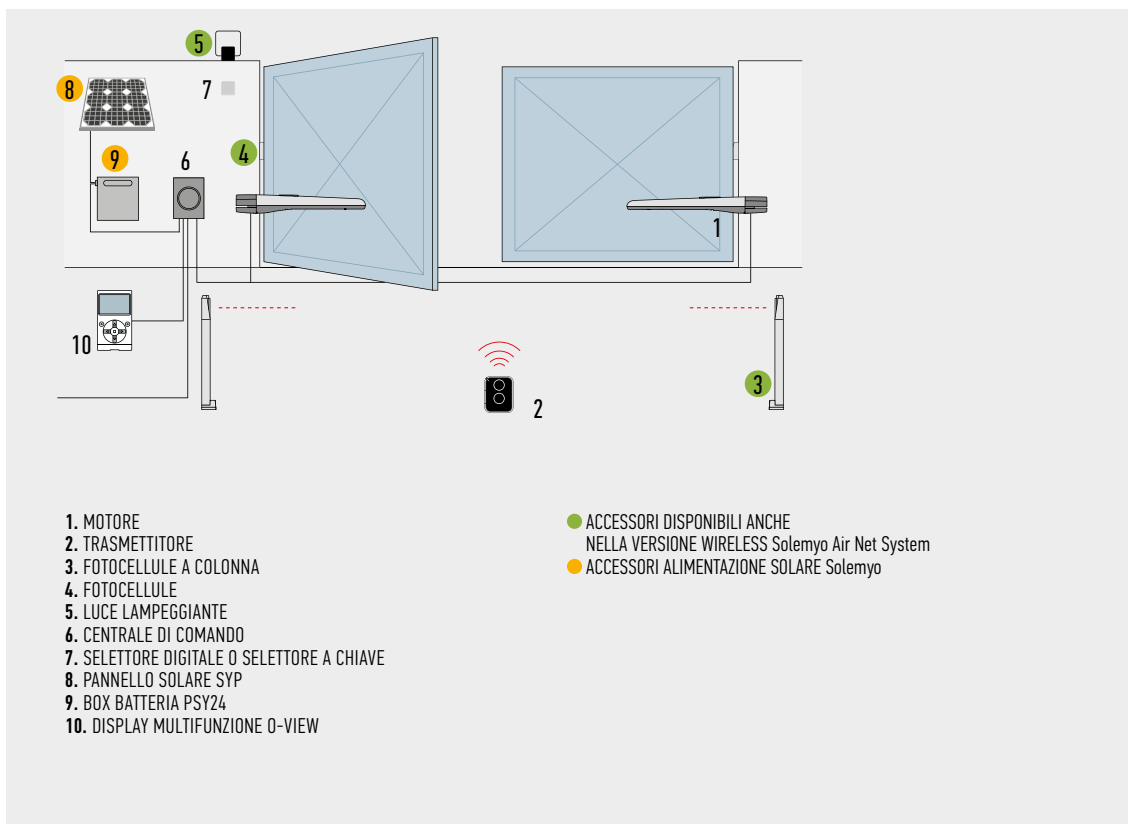

1. MOTORE
2. TRASMETTITORE
3. FOTOCELLULE A COLONNA
4. FOTOCELLULE
5. LUCE LAMPEGGIANTE
6. CENTRALE DI COMANDO
7. SELETTORE DIGITALE O SELETTORE A CHIAVE
8. PANNELLO SOLARE SYP
9. BOX BATTERIA PSY24
10. DISPLAY MULTIFUNZIONE 0-VIEW

- ACCESSORI DISPONIBILI ANCHE NELLA VERSIONE WIRELESS Solemyo Air Net System
- ACCESSORI ALIMENTAZIONE SOLARE Solemyo

## TABELLA DI COMPATIBILITÀ CON SISTEMI DI COMANDO E ACCESSORI

CODICE	CENTRALE / RICEVITORE							TRASMETTITORE				FOTOCELLULE							LAMPEGGIANTE									
	A01 / Integrato*	A02 / Integrato*	A6F / FLOX12R*	A700F / FLOX12R*	A60 / OXI-SMX1*	A500 / FLOX12R*	A924 / FLOX12R*	MC424L / OXI	MC824H / OXI	MC824HR / OXI	ERA INTI	ERA ONE	ERA FLOR	NICEWAY	EPS	EPM	EPL	EPSB	EPMB	EPLB	F210	FT210	F210B	FT210B	EL	EL24	ELB	WLT
<b>T05024</b>								●		●	●	●	●				●	●	●								●	●
<b>T05024I</b>								●		●	●	●	●				●	●	●								●	●
<b>T05015</b>			●	●	●					●	●	●	●	●	●	●					●	●			●			
<b>T05016</b>			●	●	●					●	●	●	●	●	●	●					●	●			●			
<b>T05605</b>			●	●	●					●	●	●	●	●	●	●					●	●			●			

\*Ricevitore radio non compatibile con il sistema Opera

## ACCESSORI

Piena intercambiabilità con la serie Moby: stesse quote e staffe di fissaggio



**PLA6**  
STAFFA POSTERIORE  
LUNGHEZZA 250 mm.  
PZ./CONF. 1



**PLA8**  
STAFFA ANTERIORE  
DA AVVITARE.  
PZ./CONF. 1



**PLA10**  
ELETTROSERRATURA 12 V  
VERTICALE (OBBLIGATORIA  
PER ANTE SUPERIORI A 3 m).  
PZ./CONF. 1



**PLA11**  
ELETTROSERRATURA 12 V  
ORIZZONTALE (OBBLIGATORIA  
PER ANTE SUPERIORI A 3 m).  
PZ./CONF. 1

### ACCESSORIO

Per versione 24 Vdc



**PLA13**  
FINECORSA MECCANICI  
PER APERTURA O CHIUSURA.  
PZ./CONF. 4



**TS**  
TABELLA SEGNALETICA.  
PZ./CONF. 1



**PS324**  
BATTERIA 24 V  
CON CARICABATTERIA  
INTEGRATO.  
PZ./CONF. 1



**KIT SOLEMYO**  
PER L'ALIMENTAZIONE  
SOLARE DI CANCELLI, PORTE  
DA GARAGE E BARRIERE.  
VEDI PAG. 206

# TOONA 7

SOLEMYO OPERA BLUEBUS 24V

## Per cancelli a battente con ante fino a 7 m.

Motoriduttore elettromeccanico a montaggio esterno, alimentato a 24 Vdc, con encoder magnetico. Ideale per le installazioni industriali destinate ad un uso intensivo.

### Affidabilità e durata nel tempo,

grazie alla scocca composta da due robusti gusci in alluminio con verniciatura a poliestere; più resistente agli agenti atmosferici.

Componenti interne in movimento interamente in acciaio, leghe leggere e tecnopolimeri.

**Silenziosità:** disposizione degli organi interni brevettata e chiocciola in bronzo.

**Vano collegamenti ampio e comodo:** accesso rapido e agevolato dall'alto alle parti interne posizionate nel vano superiore del motore.

### Centrale di comando Moonclever MC824H:

- programmazione semplice, con un unico tasto;
- autoapprendimento dei fincorsa in apertura e chiusura;
- autodiagnostica delle anomalie;
- programmazione del tempo pausa;
- anta pedonale;
- rallentamento in apertura e chiusura;
- rilevazione ostacoli a doppia tecnologia;
- funzionamento in assenza di corrente con batterie ricaricabili opzionali (PS324);
- predisposta per il collegamento dei bordi sensibili di ultima generazione.



CODICE	DESCRIZIONE	PZ./PALLET
T07024	IRREVERSIBILE, 24 Vdc, CON ENCODER MAGNETICO, ARRESTO MECCANICO IN APERTURA E CHIUSURA	20

### CARATTERISTICHE TECNICHE

CODICE	T07024
<b>DATI ELETTRICI</b>	
ALIMENTAZIONE (Vac 50 Hz)	-
ALIMENTAZIONE (Vdc)	24
ASSORBIMENTO (A)	5
POTENZA (W)	120
<b>DATI PRESTAZIONALI</b>	
VELOCITÀ (m/s)	0,013
FORZA (N)	2700
CICLO DI LAVORO (CICLI/ORA)	41
<b>DATI DIMENSIONALI E GENERICI</b>	
GRADO DI PROTEZIONE (IP)	44
TEMP. DI FUNZIONAMENTO (°C MIN/MAX)	-20 ÷ +50
DIMENSIONI (mm)	1200x128x150 h
PESO (kg)	15

### LIMITI D'IMPIEGO

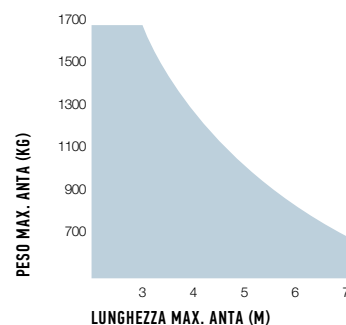

### DIMENSIONI

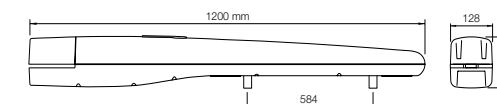

La forma, l'altezza del cancello e la presenza di forte vento possono ridurre anche notevolmente i valori riportati nel grafico.

## SCHEMA D'INSTALLAZIONE

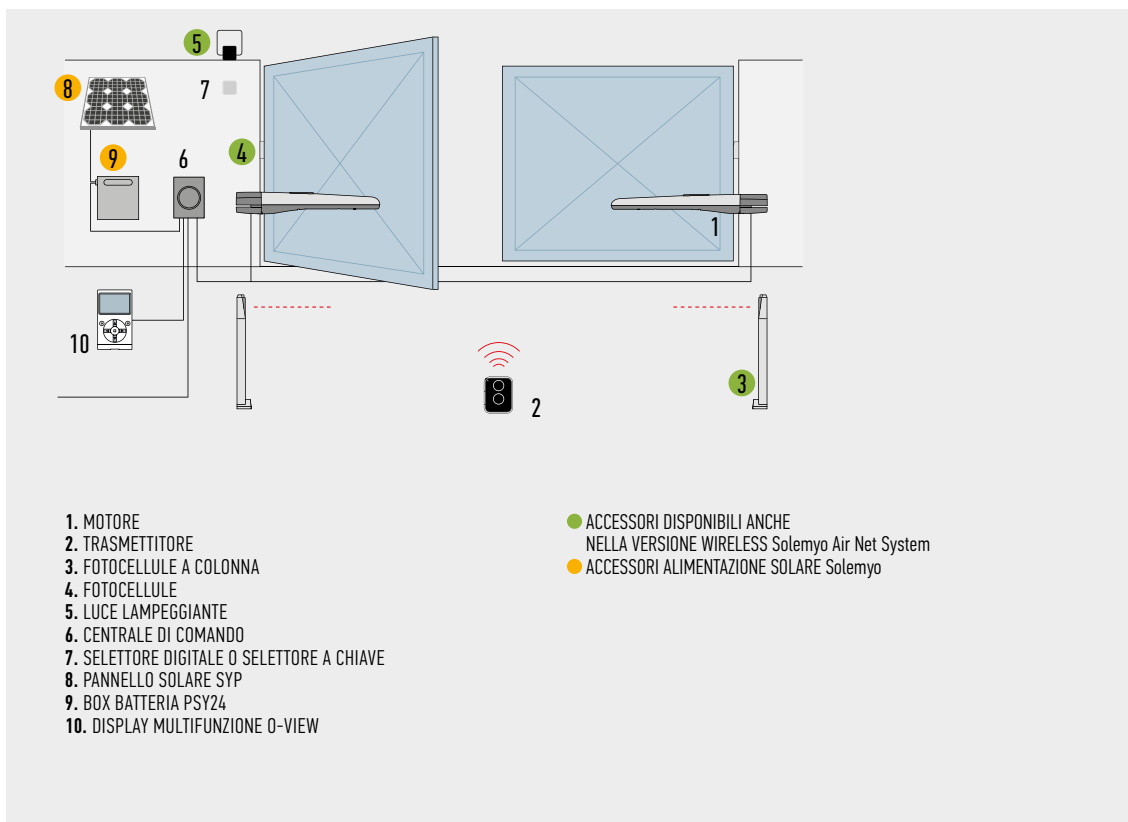

## TABELLA DI COMPATIBILITÀ CON SISTEMI DI COMANDO E ACCESSORI

CODICE	CENTRALE / RICEVITORE								TRASMETTITORE				FOTOCELLULE						LAMPEGGIANTE							
	A01 / Integrato*	A02 / Integrato*	A6F / FLOX12R*	A700F / FLDX12R*	A60 / OX1-SMX1*	A500 / FLOX12R*	A924 / FLOX12R*	MC424L / OXI	MC824H / OXI	ERA INTI	ERA ONE	ERA FLOR	NICEWAY	EPS	EPM	EPL	EPSB	EPMB	EPLB	F210	FT210	F210B	FT210B	EL	EL24	ELB
<b>T07024</b>								●	●	●	●					●	●	●			●				●	●

\*Ricevitore radio non compatibile con il sistema Opera

## ACCESSORI



**PLA10**  
 ELETTROSERRATURA 12 V VERTICALE (OBBLIGATORIA PER ANTE SUPERIORI A 3 m).  
 PZ./CONF. 1



**PLA11**  
 ELETTROSERRATURA 12 V ORIZZONTALE (OBBLIGATORIA PER ANTE SUPERIORI A 3 m).  
 PZ./CONF. 1



**TS**  
 TABELLA SEGNALETICA.  
 PZ./CONF. 1



**PS324**  
 BATTERIA 24 V CON CARICABATTERIA INTEGRATO.  
 PZ./CONF. 1



**KIT SOLEMYO**  
 PER L'ALIMENTAZIONE SOLARE DI CANCELLI, PORTE DA GARAGE E BARRIERE.  
 VEDI PAG. 206

Per esigenze di stoccaggio, spedizione e uniformità delle confezioni, è consigliabile l'ordine del prodotto in pallets. A questo scopo è indicato il numero di confezioni per singolo pallet. Disegno puramente indicativo.

PER CANCELLI A BATTENTE

PER CANCELLI SCORREVOLI

SISTEMI ALZABARRIERA

PER PORTE DA GARAGE E INDUSTRIALI

SISTEMI DI COMANDO E ACCESSORI

TABELLE DI COMPATIBILITÀ E INDICE ALFABETICO

# TOONAKIT

SOLEMYO OPERA BLUEBUS 24V

**Per cancelli a battente con ante fino a 3 m,** ideale per uso residenziale.

Motoriduttore elettromeccanico a montaggio esterno 24 Vdc con encoder magnetico.

**Affidabilità e durata nel tempo,** grazie alla scocca composta da due robusti gusci in alluminio con verniciatura a poliestere; più resistente agli agenti atmosferici.

Componenti interne in movimento interamente in acciaio, leghe leggere e tecnopolimeri.

**Silenziosità:** disposizione degli organi interni brevettata e chiocciola in bronzo.

**Vano collegamenti ampio e comodo:** accesso rapido e agevolato dall'alto alle parti interne posizionate nel vano superiore del motore.

**Semplicità d'installazione e manutenzione.**

## Centrale di comando Moonlever MC824H:

- programmazione semplice, con un unico tasto;
- autoapprendimento dei fincorsa in apertura e chiusura;
- autodiagnostica delle anomalie;
- programmazione del tempo pausa;
- anta pedonale;
- rallentamento in apertura e chiusura;
- rilevazione ostacoli a doppia tecnologia;
- funzionamento in assenza di corrente con batterie ricaricabili opzionali (PS324);
- predisposta per il collegamento dei bordi sensibili di ultima generazione.

**Gli accessori Era Gate,** dal design minimale, moderno e discreto, rinnovano l'estetica e le prestazioni dei kit Nice.

Scopri la gamma completa a pag. 190

CODICE	DESCRIZIONE	PZ./PALLET
TOONA4024KCE	KIT PER L'AUTOMAZIONE DI CANCELLI A BATTENTE CON ANTE FINO A 3 m, A 24 Vdc, MONTAGGIO ESTERNO	12

**N.B.** Il contenuto della confezione può variare: consultate sempre il venditore.

## CARATTERISTICHE TECNICHE

CODICE	T04024
<b>DATI ELETTRICI</b>	
ALIMENTAZIONE (Vdc)	24
ASSORBIMENTO (A)	5
POTENZA (W)	120
<b>DATI PRESTAZIONALI</b>	
VELOCITÀ (m/s)	0,016
FORZA (N)	1800
CICLO DI LAVORO (CICLI/ORA)	95*
<b>DATI DIMENSIONALI E GENERICI</b>	
GRADO DI PROTEZIONE (IP)	44
TEMP. DI FUNZIONAMENTO (°C MIN/MAX)	-20 ÷ +50
DIMENSIONI (mm)	820x115x105 h
PESO (kg)	6

\* In presenza di installazione ottimale.

## LIMITI D'IMPIEGO

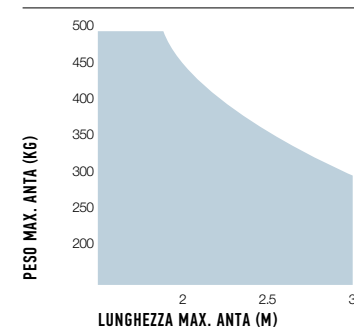

La forma, l'altezza del cancello e la presenza di forte vento possono ridurre anche notevolmente i valori riportati nel grafico.

## DIMENSIONI

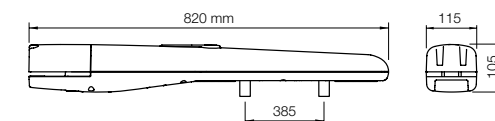

## IL KIT CONTIENE

**T04024**  
2 MOTORIDUTTORI ELETTROMECCANICI IRREVERSIBILI A MONTAGGIO ESTERNO. CON ARRESTO MECCANICO IN APERTURA.



**ON2E**  
1 TRASMETTITORE 433,92 MHz A 2 CANALI.



**MC824H**  
1 CENTRALE DI COMANDO CON RICEVITORE A INNESTO OXI.



**EPMB**  
1 COPPIA DI FOTOCELLULE DA ESTERNO PREDISPOSTE PER COLLEGAMENTO VIA NICE BLUEBUS.



**EKS**  
1 SELETTORE A CHIAVE DA ESTERNO.



**ELB**  
1 LUCE LAMPEGGIANTE CON ANTENNA INTEGRATA.



**TS**  
1 TABELLA SEGNALETICA.



## SCHEMA D'INSTALLAZIONE

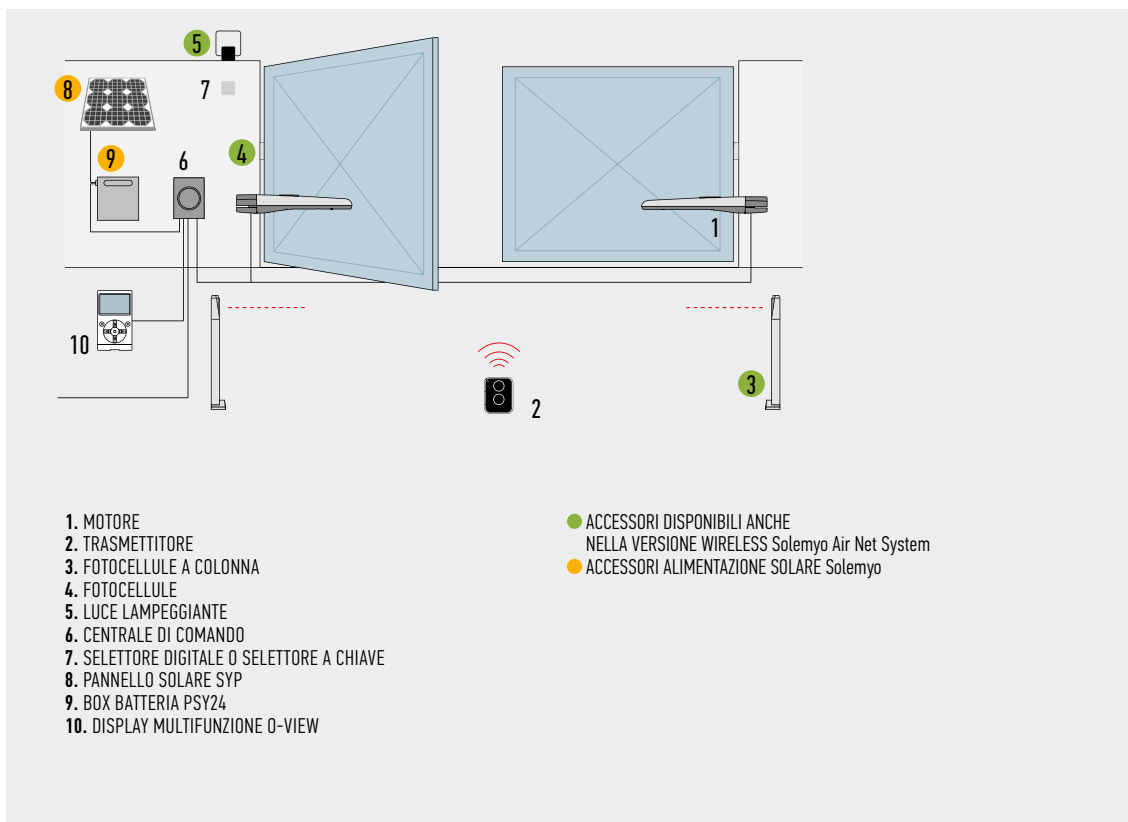

## ACCESSORI

Piena intercambiabilità con la serie Moby: stesse quote e staffe di fissaggio



**PLA6**  
 STAFFA POSTERIORE  
 LUNGHEZZA 250 mm.  
 PZ./CONF. 1



**PLA14**  
 STAFFA POSTERIORE  
 REGOLABILE DA AVVITARE.  
 PZ./CONF. 2



**PLA15**  
 STAFFA ANTERIORE  
 REGOLABILE DA AVVITARE.  
 PZ./CONF. 2



**PLA10**  
 ELETTROSERRATURA 12 V  
 VERTICALE (OBBLIGATORIA  
 PER ANTE SUPERIORI A 3 m).  
 PZ./CONF. 1



**PLA11**  
 ELETTROSERRATURA 12 V  
 ORIZZONTALE (OBBLIGATORIA  
 PER ANTE SUPERIORI A 3 m).  
 PZ./CONF. 1



**PLA13**  
 FINECORSA MECCANICI  
 PER APERTURA O CHIUSURA.  
 PZ./CONF. 4



**PS324**  
 BATTERIA 24 V  
 CON CARICABATTERIA  
 INTEGRATO.  
 PZ./CONF. 1



**KIT SOLEMYO**  
 PER L'ALIMENTAZIONE  
 SOLARE DI CANCELLI, PORTE  
 DA GARAGE E BARRIERE.  
 VEDI PAG. 206

PER CANCELLI A BATTENTE

PER CANCELLI SCORREVOLI

SISTEMI ALZABARRIERA

PER PORTE DA GARAGE  
 E INDUSTRIALI

SISTEMI DI COMANDO  
 E ACCESSORI

TABELLE DI COMPATIBILITÀ  
 E INDICE ALFABETICO

# WINGOKIT

230V

**Per cancelli a battente con ante fino a 2 m, montaggio esterno.**

**Affidabilità e silenziosità:**

disposizione brevettata degli organi interni, riduzione delle parti in movimento.

**Facilità di installazione:** connessioni elettriche dall'alto, dopo aver montato il motoriduttore.

**Condensatore incorporato.**

**Comodo sblocco** con chiave personalizzata Nice e serratura standard (di serie).

**Finecorsa meccanici** in apertura premontati.

**Centrale di comando A60** per due motori 230 Vac, con frizione elettronica e rallentamenti, contenitore IP55.

**Gli accessori Era Gate**, dal design minimale, moderno e discreto, rinnovano l'estetica e le prestazioni dei kit Nice.

Scopri la gamma completa a pag. 190

CODICE	DESCRIZIONE	PZ./PALLET
WINGOKCE/A60	KIT PER L'AUTOMAZIONE DI CANCELLI A BATTENTE CON ANTE FINO A 2 m, MONTAGGIO ESTERNO	12

**N.B.** Il contenuto della confezione può variare: consultate sempre il venditore.

## CARATTERISTICHE TECNICHE

CODICE	WG4000
<b>DATI ELETTRICI</b>	
ALIMENTAZIONE (Vac 50 Hz)*	230
ASSORBIMENTO (A)	1,5
POTENZA (W)	200
<b>DATI PRESTAZIONALI</b>	
VELOCITÀ (m/s)	0,016
FORZA (N)	1500
CICLO DI LAVORO (CICLI/ORA)	30
<b>DATI DIMENSIONALI E GENERICI</b>	
GRADO DI PROTEZIONE (IP)	44
TEMP. DI FUNZIONAMENTO (°C MIN/MAX)	-20 ÷ +50
DIMENSIONI (mm)	770x98x95 h
PESO (kg)	6

\*Versione 60 Hz disponibile su richiesta.

## LIMITI D'IMPIEGO

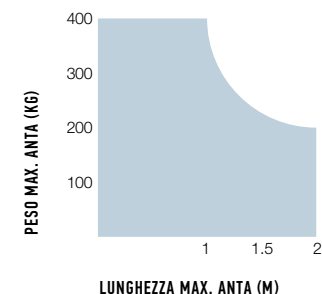

## DIMENSIONI

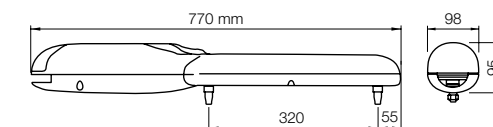

## IL KIT CONTIENE

**WG4000**

2 MOTORIDUTTORI ELETTROMECCANICI A MONTAGGIO ESTERNO CON SBLOCCO A CHIAVE NICE E FINECORSO MECCANICO IN APERTURA.



**FL02RE**

1 TRASMETTITORE 433,92 MHz A 2 CANALI.



**A60**

1 CENTRALE DI COMANDO A60 CON RICEVITORE A INNESTO SMXI.



**EPM**

1 COPPIA DI FOTOCELLELE DA ESTERNO.



**EKS**

1 SELETTORE A CHIAVE DA ESTERNO.



**EL**

1 LUCE LAMPEGGIANTE CON ANTENNA INTEGRATA.



**TS**

1 TABELLA SEGNALETICA.





## SCHEMA D'INSTALLAZIONE

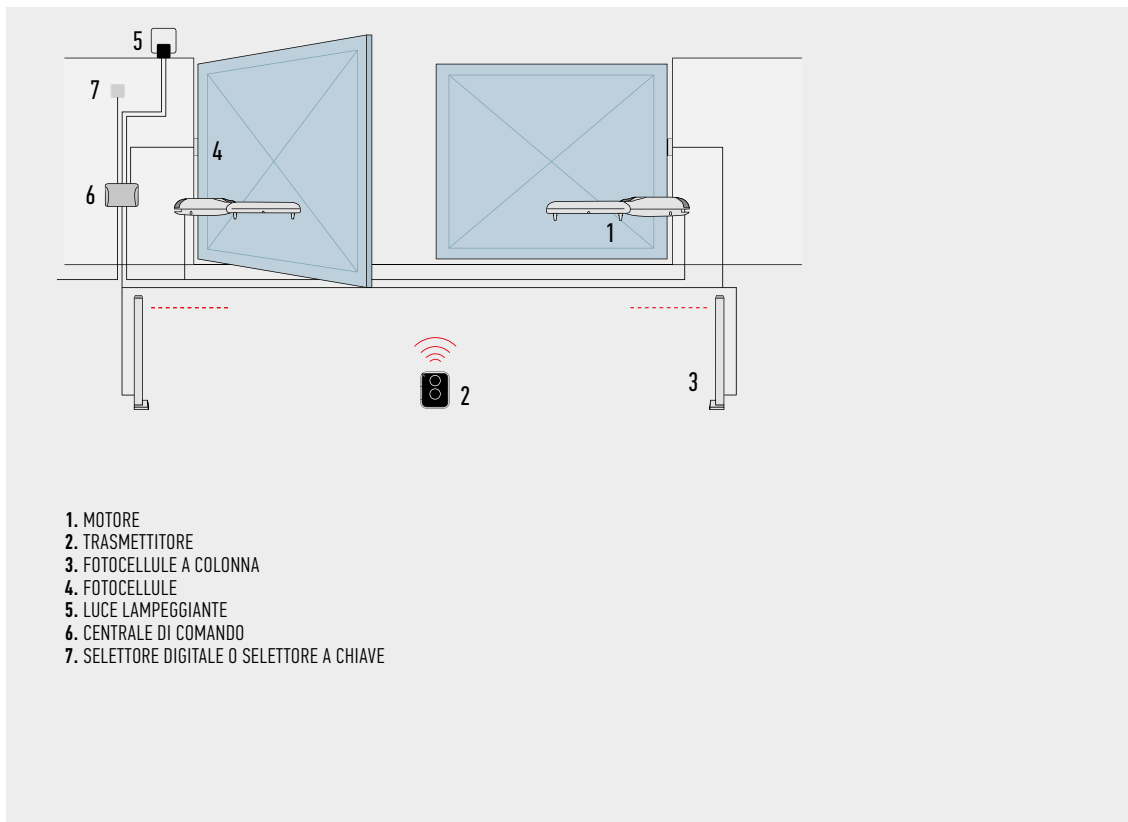

## ACCESSORI



**PLA14**  
STAFFA POSTERIORE  
REGOLABILE DA AVVITARE.  
PZ./CONF. 2



**PLA15**  
STAFFA ANTERIORE  
REGOLABILE DA AVVITARE.  
PZ./CONF. 2

# WINGOKIT 4024

SOLEMYO 24V

**Per cancelli a battente con ante fino a 2 m, montaggio esterno.**

Motoriduttore elettromeccanico 24 Vdc.

#### Affidabilità e silenziosità:

disposizione brevettata degli organi interni, riduzione delle parti in movimento.

**Facilità di installazione:** connessioni elettriche dall'alto, dopo aver montato il motoriduttore.

**Comodo sblocco** con chiave personalizzata Nice e serratura standard (di serie).

**Finecorsa meccanici** in apertura premontati.

#### Centrale di comando Moonclever MC424L:

- programmazione facile con unico tasto;
- frizione con sicurezza antischiacciamento;
- memorizzazione dei finecorsa in apertura e chiusura in autoapprendimento;
- programmazione del tempo pausa;
- anta pedonale;
- rallentamento in apertura e chiusura;
- rilevazione ostacoli;
- possibilità di collegamento al bordo sensibile 8,2 Kohm;
- funzionamento in assenza di corrente con batterie opzionali (PS124) inseribili all'interno della centrale.

**Gli accessori Era Gate**, dal design minimale, moderno e discreto, rinnovano l'estetica e le prestazioni dei kit Nice.

Scopri la gamma completa a pag. 190

CODICE	DESCRIZIONE	PZ./PALLET
WINGO4024KCE	KIT PER L'AUTOMAZIONE DI CANCELLI A BATTENTE CON ANTE FINO A 2 m, 24 Vdc, MONTAGGIO ESTERNO	12

**N.B.** Il contenuto della confezione può variare: consultate sempre il venditore.

#### CARATTERISTICHE TECNICHE

CODICE	WG4024
<b>DATI ELETTRICI</b>	
ALIMENTAZIONE (Vdc)	24
ASSORBIMENTO (A)	3,5
POTENZA (W)	85
<b>DATI PRESTAZIONALI</b>	
VELOCITÀ (m/s)	0,018
FORZA (N)	1500
CICLO DI LAVORO (CICLI/ORA)	30
<b>DATI DIMENSIONALI E GENERICI</b>	
GRADO DI PROTEZIONE (IP)	44
TEMP. DI FUNZIONAMENTO (°C MIN/MAX)	-20 ÷ +50
DIMENSIONI (mm)	770x98x95 h
PESO (kg)	6

#### LIMITI D'IMPIEGO

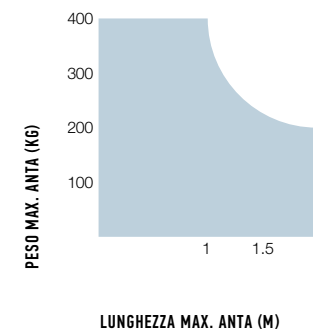

#### DIMENSIONI

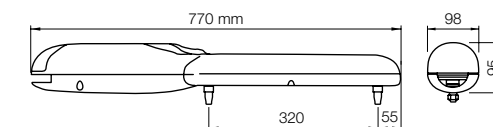

#### IL KIT CONTIENE

##### WG4024

2 MOTORIDUTTORI ELETTROMECCANICI A MONTAGGIO ESTERNO CON SBLOCCO A CHIAVE NICE E FINECORSA MECCANICO IN APERTURA.

##### FLO2RE

1 TRASMETTITORE 433,92 MHz A 2 CANALI.

##### MC424L

1 CENTRALE DI COMANDO CON RICEVITORE A INNESTO SMXI.

##### EPM

1 COPPIA DI FOTOCELLE DA ESTERNO.

##### EKS

1 SELETTORE A CHIAVE DA ESTERNO.

##### EL24

1 LUCE LAMPEGGIANTE CON ANTENNA INTEGRATA.

##### TS

1 TABELLA SEGNALETICA.



## SCHEMA D'INSTALLAZIONE

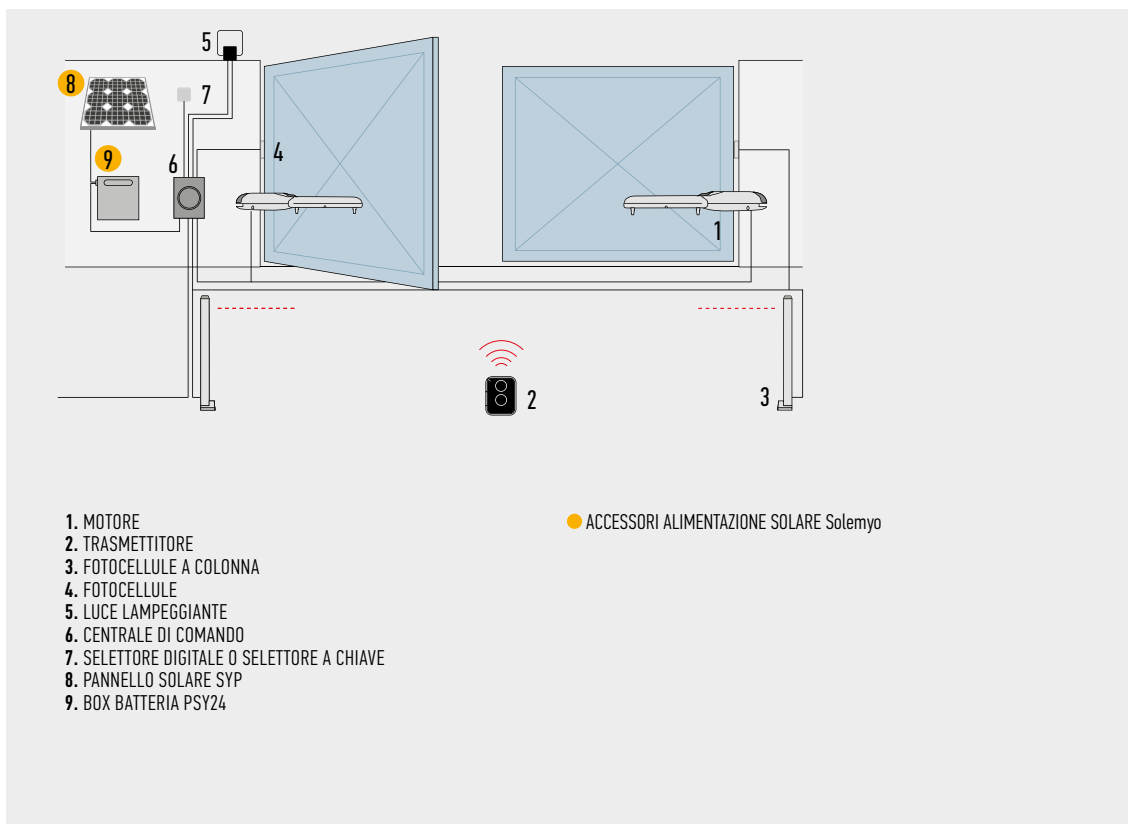

## ACCESSORI



**PS124**  
 BATTERIA 24 V  
 CON CARICABATTERIA  
 INTEGRATO.  
 PZ./CONF. 1



**PLA14**  
 STAFFA POSTERIORE  
 REGOLABILE DA AVVITARE.  
 PZ./CONF. 2



**PLA15**  
 STAFFA ANTERIORE  
 REGOLABILE DA AVVITARE.  
 PZ./CONF. 2



**PLA10**  
 ELETTROSERRATURA 12 V  
 VERTICALE.  
 PZ./CONF. 1



**PLA11**  
 ELETTROSERRATURA 12 V  
 ORIZZONTALE.  
 PZ./CONF. 1



**KIT SOLEMYO**  
 PER L'ALIMENTAZIONE  
 SOLARE DI CANCELLI, PORTE  
 DA GARAGE E BARRIERE.  
 VEDI PAG. 206

Per esigenze di stoccaggio, spedizione e uniformità delle confezioni, è consigliabile l'ordine del prodotto in pallets. A questo scopo è indicato il numero di confezioni per singolo pallet. Disegno puramente indicativo.

PER CANCELLI A BATTENTE

PER CANCELLI SCORREVOLI

SISTEMI ALZABARRIERA

PER PORTE DA GARAGE  
 E INDUSTRIALI

SISTEMI DI COMANDO  
 E ACCESSORI

TABELLE DI COMPATIBILITÀ  
 E INDICE ALFABETICO

# WINGO5KIT

230V

**Per cancelli a battente con ante fino a 3,5 m, montaggio esterno.**

**Affidabilità e silenziosità:**

disposizione brevettata degli organi interni, riduzione delle parti in movimento.

**Facilità di installazione:** connessioni elettriche dall'alto, dopo aver montato il motoriduttore.

**Condensatore incorporato.**

**Comodo sblocco** con chiave personalizzata Nice e serratura standard (di serie).

**Fincorsa meccanici** in apertura premontati.

**Centrale di comando A60** per due motori 230 Vac, con frizione elettronica e rallentamenti, contenitore IP55.

**Gli accessori Era Gate**, dal design minimale, moderno e discreto, rinnovano l'estetica e le prestazioni dei kit Nice.

Scopri la gamma completa a pag. 190

CODICE	DESCRIZIONE	PZ./PALLET
WINGO5KCE	KIT PER L'AUTOMAZIONE DI CANCELLI A BATTENTE CON ANTE FINO A 3,5 m, MONTAGGIO ESTERNO	12

**N.B.** Il contenuto della confezione può variare: consultate sempre il venditore.

## CARATTERISTICHE TECNICHE

CODICE	WG5000
<b>DATI ELETTRICI</b>	
ALIMENTAZIONE (Vac 50 Hz)*	230
ASSORBIMENTO (A)	1,5
POTENZA (W)	200
<b>DATI PRESTAZIONALI</b>	
VELOCITÀ (m/s)	0,013
FORZA (N)	1700
CICLO DI LAVORO (CICLI/ORA)	30
<b>DATI DIMENSIONALI E GENERICI</b>	
GRADO DI PROTEZIONE (IP)	44
TEMP. DI FUNZIONAMENTO (°C MIN/MAX)	-20 ÷ +50
DIMENSIONI (mm)	920x98x95 h
PESO (kg)	6

\*Versione 60 Hz disponibile su richiesta.

## LIMITI D'IMPIEGO

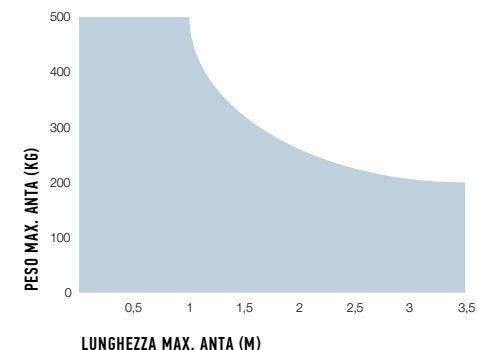

## DIMENSIONI

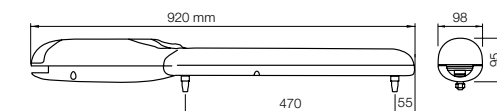

## IL KIT CONTIENE

**WG5000**

2 MOTORIDUTTORI ELETTROMECCANICI A MONTAGGIO ESTERNO CON SBLOCCO A CHIAVE NICE E FINECURSA MECCANICO IN APERTURA.

**FL02RE**

1 TRASMETTITORE 433,92 MHz A 2 CANALI.

**A60**

1 CENTRALE DI COMANDO CON RICEVITORE A INNESTO SMXI.

**EPM**

1 COPPIA DI FOTOCELLE DA ESTERNO.

**EKS**

1 SELETTORE A CHIAVE DA ESTERNO.

**EL**

1 LUCE LAMPEGGIANTE CON ANTENNA INTEGRATA

**TS**

1 TABELLA SEGNALETICA.



## SCHEMA D'INSTALLAZIONE

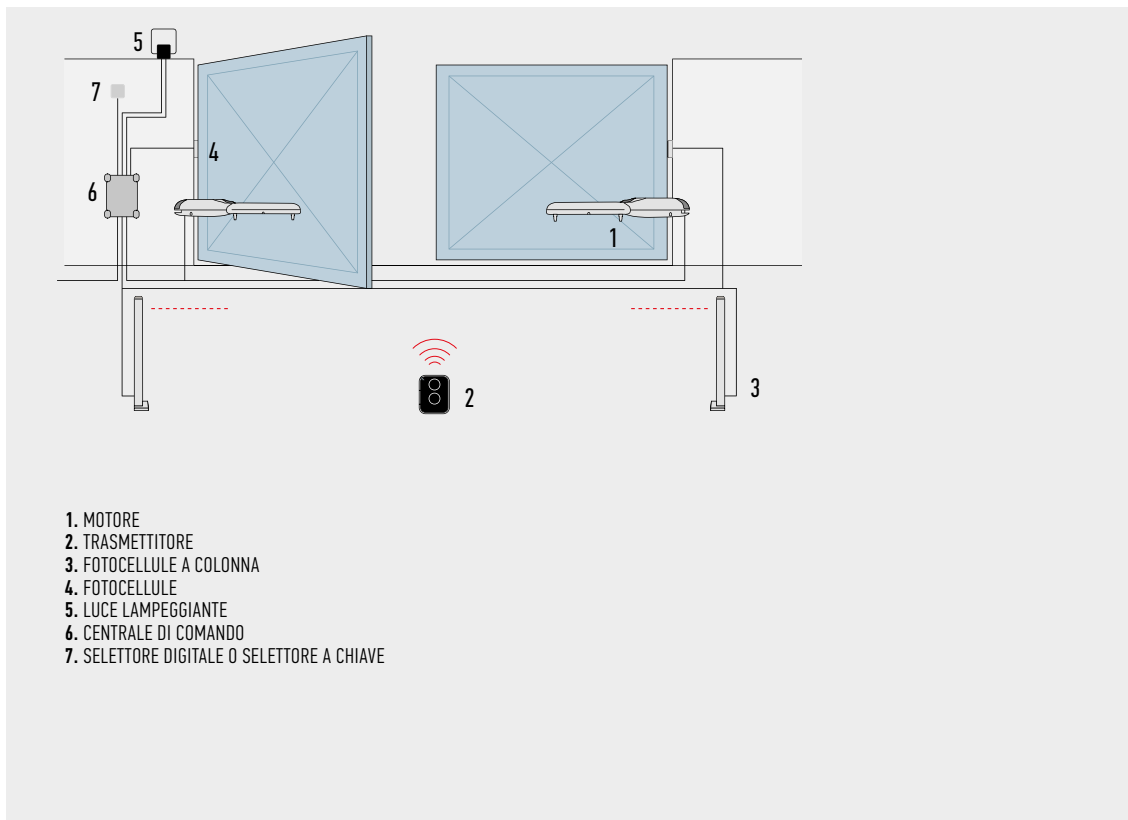

## ACCESSORI



**PLA6**  
STAFFA POSTERIORE  
LUNGHEZZA 250 mm.  
PZ./CONF. 1



**PLA8**  
STAFFA ANTERIORE  
DA AVVITARE.  
PZ./CONF. 1



**PLA10**  
ELETTROSERRATURA 12 V  
VERTICALE (OBBLIGATORIA  
PER ANTE SUPERIORI A 3 m).  
PZ./CONF. 1



**PLA11**  
ELETTROSERRATURA 12 V  
ORIZZONTALE (OBBLIGATORIA  
PER ANTE SUPERIORI A 3 m).  
PZ./CONF. 1

# WINGOKIT 5024

SOLEMYO 24V

**Per cancelli a battente con ante fino a 3,5 m, montaggio esterno.**

Motoriduttore elettromeccanico 24 Vdc.

#### Affidabilità e silenziosità:

disposizione brevettata degli organi interni, riduzione delle parti in movimento.

**Facilità di installazione:** connessioni elettriche dall'alto, dopo aver montato il motoriduttore.

**Comodo sblocco** con chiave personalizzata Nice e serratura standard (di serie).

**Finecorsa meccanici** in apertura premontati.

#### Centrale di comando Moonclever MC424L:

- programmazione facile con unico tasto;
- frizione con sicurezza antischiacciamento;
- memorizzazione dei finecorsa in apertura e chiusura in autoapprendimento;
- programmazione del tempo pausa;
- anta pedonale;
- rallentamento in apertura e chiusura;
- rilevazione ostacoli;
- possibilità di collegamento al bordo sensibile 8,2 KOhm;
- funzionamento in assenza di corrente con batterie opzionali (PS124) inseribili all'interno della centrale.

**Gli accessori Era Gate**, dal design minimale, moderno e discreto, rinnovano l'estetica e le prestazioni dei kit Nice.

Scopri la gamma completa a pag. 190

CODICE	DESCRIZIONE	PZ./PALLET
WINGO5024KCE	KIT PER L'AUTOMAZIONE DI CANCELLI A BATTENTE CON ANTE FINO A 3,5 m, 24 Vdc, MONTAGGIO ESTERNO	12

**N.B.** Il contenuto della confezione può variare: consultate sempre il venditore.

#### CARATTERISTICHE TECNICHE

CODICE	WG5024
<b>DATI ELETTRICI</b>	
ALIMENTAZIONE (Vdc)	24
ASSORBIMENTO (A)	3,5
POTENZA (W)	85
<b>DATI PRESTAZIONALI</b>	
VELOCITÀ (m/s)	0,016
FORZA (N)	1500
CICLO DI LAVORO (CICLI/ORA)	30
<b>DATI DIMENSIONALI E GENERICI</b>	
GRADO DI PROTEZIONE (IP)	44
TEMP. DI FUNZIONAMENTO (°C MIN/MAX)	-20 ÷ +50
DIMENSIONI (mm)	920x98x95 h
PESO (kg)	6

#### LIMITI D'IMPIEGO

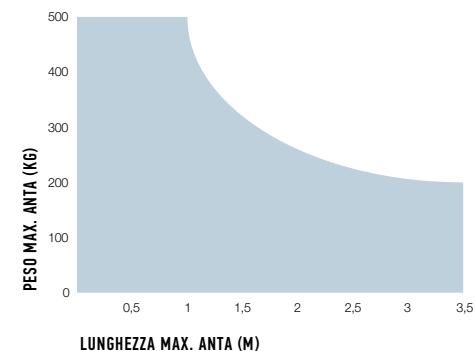

#### DIMENSIONI

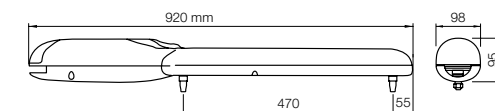

#### IL KIT CONTIENE

##### WG5024

2 MOTORIDUTTORI ELETTROMECCANICI A MONTAGGIO ESTERNO CON SBLOCCO A CHIAVE NICE E FINECORSA MECCANICO IN APERTURA.

##### FLO2RE

1 TRASMETTITORE 433,92 MHz A 2 CANALI.

##### MC424L

1 CENTRALE DI COMANDO CON RICEVITORE A INNESTO SMXI.

##### EPM

1 COPPIA DI FOTOCELLE DA ESTERNO.

##### EKS

1 SELETTORE A CHIAVE DA ESTERNO.

##### EL24

1 LUCE LAMPEGGIANTE CON ANTENNA INTEGRATA.

##### TS

1 TABELLA SEGNALETICA.



## SCHEMA D'INSTALLAZIONE

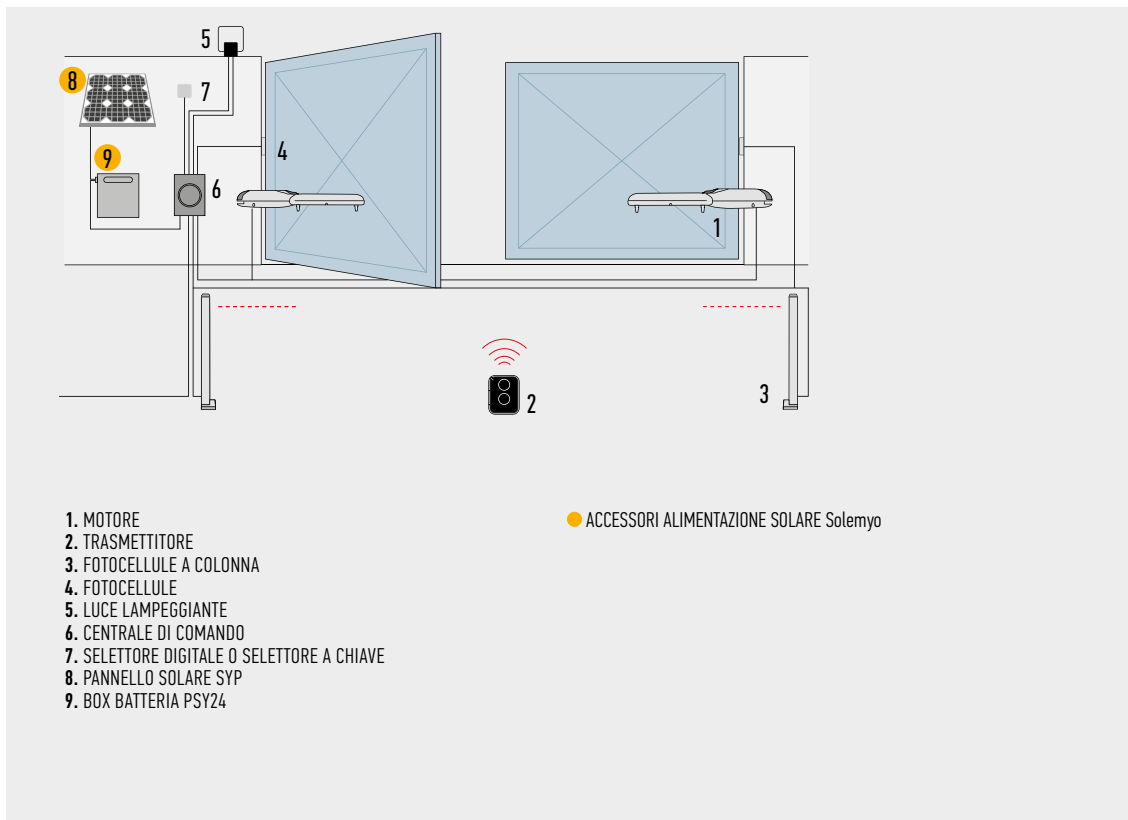

## ACCESSORI



**PS124**  
BATTERIA 24 V  
CON CARICABATTERIA  
INTEGRATO.  
PZ./CONF. 1



**PLA6**  
STAFFA POSTERIORE  
LUNGHEZZA 250 mm.  
PZ./CONF. 1



**PLA8**  
STAFFA ANTERIORE  
DA AVVITARE.  
PZ./CONF. 1



**PLA10**  
ELETTROSERRATURA 12 V  
VERTICALE.  
PZ./CONF. 1



**PLA11**  
ELETTROSERRATURA 12 V  
ORIZZONTALE.  
PZ./CONF. 1



**KIT SOLEMYO**  
PER L'ALIMENTAZIONE  
SOLARE DI CANCELLI, PORTE  
DA GARAGE E BARRIERE.  
VEDI PAG. 206

# OLTRE 1824

NEW SOLEMYO OPERA BLUEBUS 24V

**Il motore Nice a scomparsa per cancelli a battente fino a 100 kg e lunghezza dell'anta fino a 1,8 m.**

Motoriduttore elettromeccanico irreversibile 24 Vdc.

#### Minimo impatto visivo

Grazie alle dimensioni ridotte, il motore può essere facilmente installato all'interno dei profili dell'anta del cancello o dentro colonne anche molto sottili (con un diametro minimo di 55 mm).

#### Semplice da installare

Grazie all'installazione dal basso, il fissaggio del motore all'interno della colonna è facilitato.

#### Resistente

Struttura in alluminio pressofuso, IP67:

Oltre resiste alle più rigide condizioni atmosferiche.

#### Veloce e affidabile

Apertura completa dell'anta (90°) in circa 10 secondi.

Oltre è stato testato per un uso di 60 cicli/ora, rendendolo adatto anche a tutti quei contesti che prevedono un utilizzo intensivo.

#### Sicuro

Sblocco manuale esterno facilmente utilizzabile: l'apertura manuale è sempre possibile, senza dover smontare il cancello.

#### Centrale di comando dedicata, Moonclever MC824L:

- semplice da programmare;
- autoapprendimento dei fincorsa in apertura e chiusura;
- autodiagnostica delle anomalie;
- programmazione del tempo pausa;
- anta pedonale;
- rallentamento in apertura e chiusura;
- rilevazione ostacoli a doppia tecnologia;
- funzionamento in assenza di corrente con batterie ricaricabili opzionali (PS324);
- predisposta per il collegamento dei bordi sensibili.

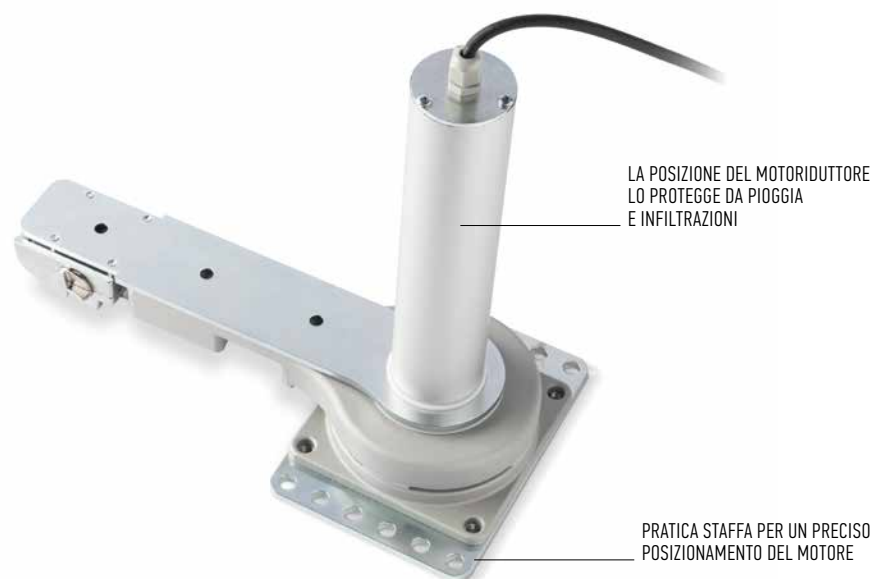

CODICE	DESCRIZIONE	PZ./PALLET
OLTRE1824	IRREVERSIBILE, 24 Vdc, INTEGRABILE SU COLONNA O PROFILO DELL'ANTA, COMPLETO DI LEVA DI SBLOCCO	20

#### CARATTERISTICHE TECNICHE

CODICE	OLTRE1824
<b>DATI ELETTRICI</b>	
ALIMENTAZIONE (Vdc)	24
ASSORBIMENTO (A)	1
POTENZA (W)	25
<b>DATI PRESTAZIONALI</b>	
VELOCITÀ (rpm)	1,5
COPPIA (Nm)	150
CICLO DI LAVORO (CICLI/ORA)	60
<b>DATI DIMENSIONALI E GENERICI</b>	
GRADO DI PROTEZIONE (IP)	67
TEMP. DI FUNZIONAMENTO (°C MIN/MAX)	-20 ÷ +50
DIMENSIONI (mm)	305x145x346 h
PESO (kg)	5,5

#### DIMENSIONI

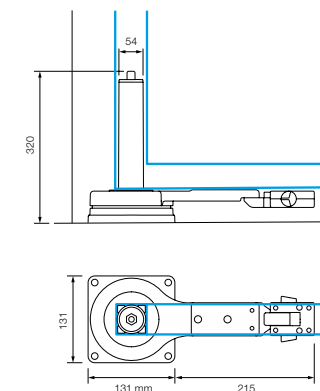



## SCHEMA D'INSTALLAZIONE

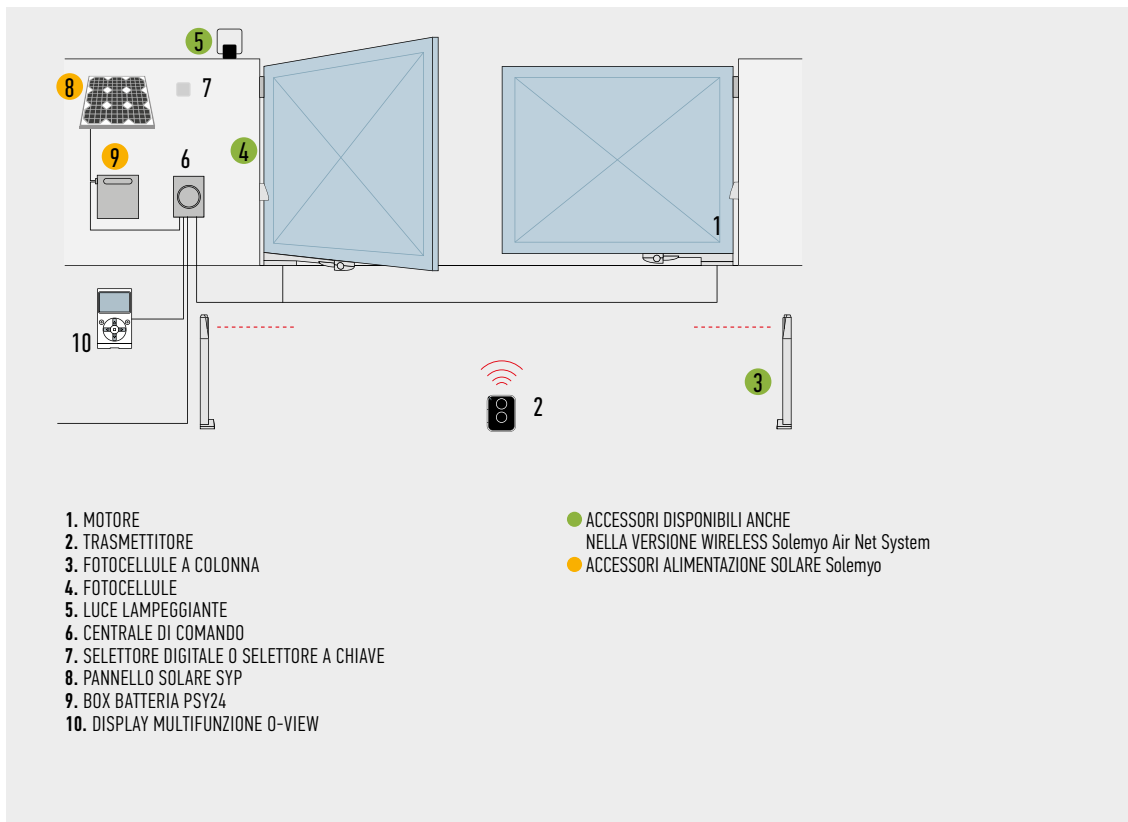

## TABELLA DI COMPATIBILITÀ CON SISTEMI DI COMANDO E ACCESSORI

CODICE	CENTRALE / RICEVITORE										TRASMETTITORE				FOTOCELLULE							LAMPEGGIANTE					
	A01 / Integrato*	A02 / Integrato*	A6F / FLOX12R*	A700F / FLOX12R*	A60 / OXI-SMX1*	A500 / FLOX12R*	A924 / FLOX12R*	MC424L / OXI	MC824L / OXI	MC824HR / OXI	ERA INTI	ERA ONE	ERA FLOR	NICEWAY	EPS	EPM	EPL	EPSB	EPMB	EPLB	F210	FT210	F210B	FT210B	EL	EL24	ELB
<b>OLTRE1824</b>								●		●	●	●	●				●	●	●			●				●	●

\*Ricevitore radio non compatibile con il sistema Opera

## ACCESSORI



**PS324**  
 BATTERIA 24 V  
 CON CARICABATTERIA  
 INTEGRATO.  
 PZ./CONF. 1



**PLA10**  
 ELETTROSERRATURA 12 V  
 VERTICALE (OBBLIGATORIA  
 PER ANTE SUPERIORI A 3 m).  
 PZ./CONF. 1



**PLA11**  
 ELETTROSERRATURA 12 V  
 ORIZZONTALE (OBBLIGATORIA  
 PER ANTE SUPERIORI A 3 m).  
 PZ./CONF. 1



**TS**  
 TABELLA SEGNALETICA.  
 PZ./CONF. 1



**KIT SOLEMYO**  
 PER L'ALIMENTAZIONE  
 SOLARE DI CANCELLI, PORTE  
 DA GARAGE E BARRIERE.  
 VEDI PAG. 206

# WALKYKIT 1024

SOLEMYO OPERA BLUEBUS 24V

## Per cancelli a battente con un'anta fino a 1,8 m.

Particolarmente indicato per cancelletti in legno o PVC.

Motoriduttore elettromeccanico irreversibile 24 Vdc, a braccio articolato.

**Ultra compatto:** ideale per cancelli pedonali, consigliato per colonne di piccole dimensioni (8 cm di larghezza).

**Sicuro:** grazie al motore irreversibile e al braccio anticesoiamiento con finecorsa meccanico in chiusura integrato (con installazione a braccio intero).

**Pratico:** il braccio articolato rende possibile l'installazione in condizioni particolari, come ad esempio in presenza di muretti o ostacoli adiacenti alla colonna.

**Rapido:** niente attese davanti al cancello, solamente 7 secondi per aprire o chiudere (in condizioni di installazione ottimale, con braccio ridotto e apertura a 90°).

**Comodo:** lampeggiante a Led integrabile, con funzione luce di cortesia (WLT, in opzione); sblocco motore rapido per azionare manualmente il cancello.

### Centrale di comando integrata:

- programmazione semplice;
- autoapprendimento dei finecorsa in apertura e chiusura;
- autodiagnostica delle anomalie;
- programmazione del tempo pausa;
- anta pedonale;
- rallentamento in apertura e chiusura;
- predisposta per il collegamento dei bordi sensibili di ultima generazione.

**Nessun black out:** funzionamento in assenza di corrente con le batterie opzionali (PS424) alloggiato all'interno del motore.

CODICE	DESCRIZIONE	PZ./PALLET
WALKY1024KCE	KIT PER L'AUTOMAZIONE DI CANCELLI A BATTENTE CON UN'ANTA FINO A 1,8 m, 24 Vdc, A BRACCIO ARTICOLATO, MONTAGGIO ESTERNO	18

**N.B.** Il contenuto della confezione può variare: consultate sempre il venditore.

### CARATTERISTICHE TECNICHE

CODICE	WL1024C
<b>DATI ELETTRICI</b>	
ALIMENTAZIONE (Vac 50/60 Hz)	230
ALIMENTAZIONE (Vdc)	-
ASSORBIMENTO (A)	0,8
POTENZA (W)	120
<b>DATI PRESTAZIONALI</b>	
VELOCITÀ (rpm)	1,5 - 2,2
COPPIA (Nm)	120
CICLO DI LAVORO (CICLI/DORA)	50
<b>DATI DIMENSIONALI E GENERICI</b>	
GRADO DI PROTEZIONE (IP)	44
TEMP. DI FUNZIONAMENTO (°C MIN/MAX)	-20° ÷ +50°
DIMENSIONI (mm)	90x125x385 h
PESO (kg)	4,8

### DIMENSIONI

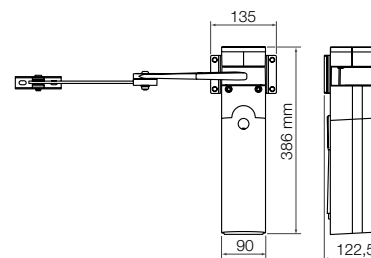

### LIMITI D'IMPIEGO

A Braccio intero

B Braccio ridotto

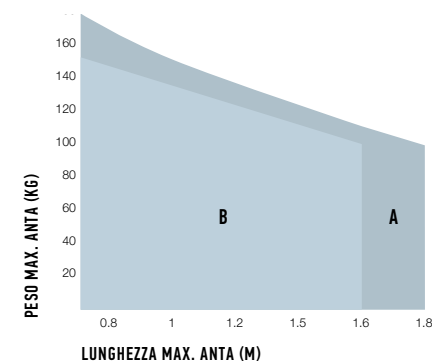
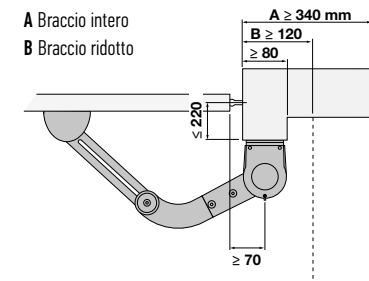

La forma, l'altezza del cancello e la presenza di forte vento possono ridurre anche notevolmente i valori riportati nel grafico.

### IL KIT CONTIENE



**WL1024C**  
1 MOTORIDUTTORE ELETTROMECCANICO A MONTAGGIO ESTERNO, CON CENTRALE INTEGRATA E RICEVITORE AD INNESTO OXI.

**ON2E**  
1 TRASMETTITORE  
433,92 MHz A 2 CANALI.



**TS**  
1 TABELLA SEGNALETICA.



## SCHEMA D'INSTALLAZIONE

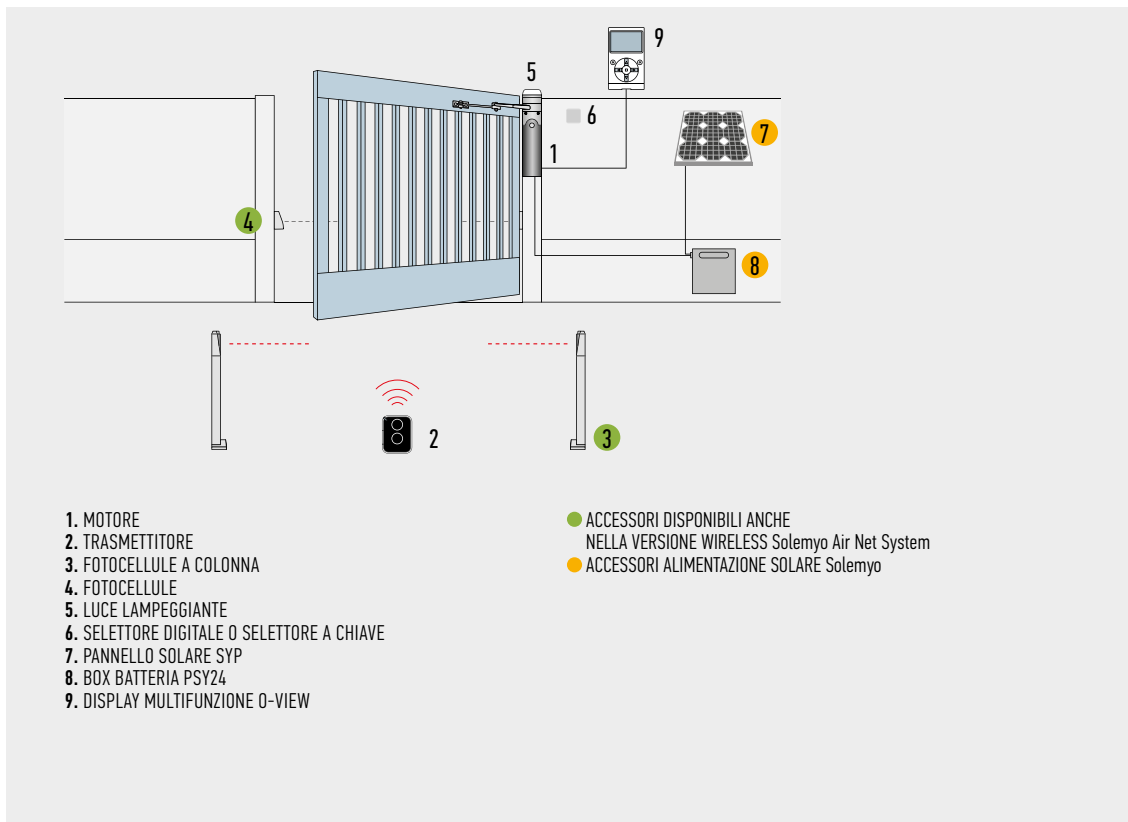

Per esigenze di stoccaggio, spedizione e uniformità delle confezioni, è consigliabile l'ordine del prodotto in pallets. A questo scopo è indicato il numero di confezioni per singolo pallet. Disegno puramente indicativo.

## ACCESSORI



**WLA1**  
CENTRALE DI RICAMBIO,  
PER WL1024C.



**PS424**  
BATTERIE TAMPONE.  
PZ./CONF. 1



**PLA10**  
ELETTROSERRATURA 12 V  
VERTICALE (OBBLIGATORIA  
PER ANTE SUPERIORI A 3 m).  
PZ./CONF. 1



**PLA11**  
ELETTROSERRATURA 12 V  
ORIZZONTALE (OBBLIGATORIA  
PER ANTE SUPERIORI A 3 m).  
PZ./CONF. 1



**WLT**  
LUCE DI SEGNALAZIONE  
MULTIFUNZIONE A LED.  
VEDI PAG. 199  
PZ./CONF. 1



**KIT SOLEMYO**  
PER L'ALIMENTAZIONE  
SOLARE DI CANCELLI, PORTE  
DA GARAGE E BARRIERE.  
VEDI PAG. 206

PER CANCELLI A BATTENTE

PER CANCELLI SCORREVOLI

SISTEMI ALZABARRIERA

PER PORTE DA GARAGE  
E INDUSTRIALI

SISTEMI DI COMANDO  
E ACCESSORI

TABELLE DI COMPATIBILITÀ  
E INDICE ALFABETICO

# WALKYKIT 2024

SOLEMYO OPERA BLUEBUS 24V

## Per cancelli a due battenti con ante fino a 1,8 m.

Particolarmente indicato per cancelletti in legno o PVC.

Motoriduttore elettromeccanico irreversibile 24 Vdc, a braccio articolato.

**Ultra compatto:** ideale per cancelli pedonali, consigliato per colonne di piccole dimensioni (8 cm di larghezza).

**Sicuro:** grazie al motore irreversibile e al braccio anticesoiamiento con finecorsa meccanico in chiusura integrato (con installazione a braccio intero).

**Pratico:** il braccio articolato rende possibile l'installazione in condizioni particolari, come ad esempio in presenza di muretti o ostacoli adiacenti alla colonna.

**Rapido:** niente attese davanti al cancello, solamente 7 secondi per aprire o chiudere (in condizioni di installazione ottimale, con braccio ridotto e apertura a 90°).

**Comodo:** lampeggiante a Led integrabile, con funzione luce di cortesia (WLT, in opzione); sblocco motore rapido per azionare manualmente il cancello.

### Centrale di comando integrata:

- programmazione semplice;
- autoapprendimento dei finecorsa in apertura e chiusura;
- autodiagnostica delle anomalie;
- programmazione del tempo pausa;
- anta pedonale;
- rallentamento in apertura e chiusura;
- predisposta per il collegamento dei bordi sensibili di ultima generazione.

**Nessun black out:** funzionamento in assenza di corrente con le batterie opzionali (PS424) alloggiato all'interno del motore.

**Gli accessori Era Gate,** dal design minimale, moderno e discreto, rinnovano l'estetica e le prestazioni dei kit Nice.

Scopri la gamma completa a pag. 190

CODICE	DESCRIZIONE	PZ./PALLET
WALKY2024KCE	KIT PER L'AUTOMAZIONE DI CANCELLI A BATTENTE CON ANTE FINO A 1,8 m, 24 Vdc, A BRACCIO ARTICOLATO, MONTAGGIO ESTERNO	18

**N.B.** Il contenuto della confezione può variare: consultate sempre il venditore.

### CARATTERISTICHE TECNICHE

CODICE	WL1024C	WL1024
<b>DATI ELETTRICI</b>		
ALIMENTAZIONE (Vac 50/60 Hz)	230	-
ALIMENTAZIONE (Vdc)	-	24
ASSORBIMENTO (A)	0,8	2
POTENZA (W)	120	30
<b>DATI PRESTAZIONALI</b>		
VELOCITÀ (rpm)	1,5 - 2,2	
COPIA (Nm)	120	
CICLO DI LAVORO (CICLI/DORA)	50	
<b>DATI DIMENSIONALI E GENERICI</b>		
GRADO DI PROTEZIONE (IP)	44	
TEMP. DI FUNZIONAMENTO (°C MIN/MAX)	-20° ÷ +50°	
DIMENSIONI (mm)	90x125x385 h	
PESO (kg)	4,8	4,3

### DIMENSIONI

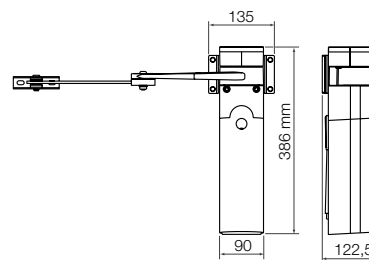

### LIMITI D'IMPIEGO

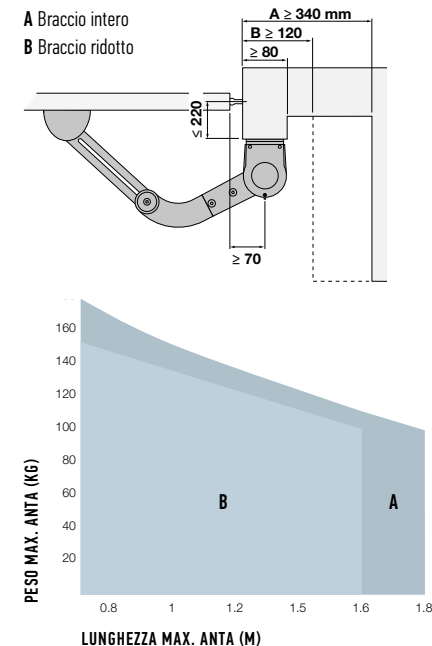

La forma, l'altezza del cancello e la presenza di forte vento possono ridurre anche notevolmente i valori riportati nel grafico.

### IL KIT CONTIENE



**WL1024C + WL1024 2** MOTORIDUTTORI ELETTROMECCANICI A MONTAGGIO ESTERNO: WL1024C (CON CENTRALE DI COMANDO E RICEVITORE AD INNESTO OXI), WL1024 (SENZA CENTRALE).

**ON2E**  
1 TRASMETTITORE  
433,92 MHz A 2 CANALI.



**EPMB**  
1 COPPIA DI FOTOCELLULE  
DA ESTERNO PREDISPOSTE  
PER COLLEGAMENTO VIA NICE  
BLUEBUS.



**EKS**  
1 SELETTORE A CHIAVE  
DA ESTERNO.



**WLT**  
1 LUCE LAMPEGGIANTE.



**TS**  
1 TABELLA SEGNALETICA.



## SCHEMA D'INSTALLAZIONE

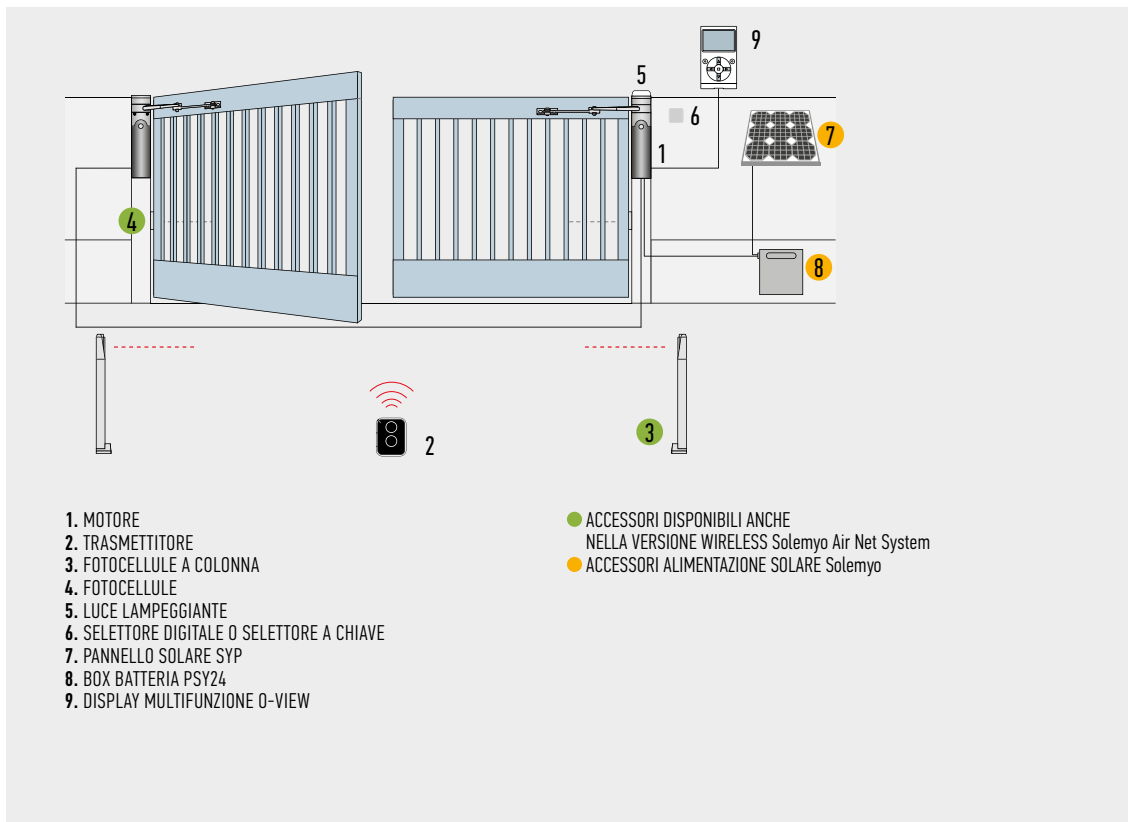

## ACCESSORI



**WLA1**  
CENTRALE DI RICAMBIO,  
PER WL1024C.



**PS424**  
BATTERIE TAMPONE.  
PZ./CONF. 1



**PLA10**  
ELETTROSERRATURA 12 V  
VERTICALE (OBBLIGATORIA  
PER ANTE SUPERIORI A 3 m).  
PZ./CONF. 1



**PLA11**  
ELETTROSERRATURA 12 V  
ORIZZONTALE (OBBLIGATORIA  
PER ANTE SUPERIORI A 3 m).  
PZ./CONF. 1



**WLT**  
LUCE DI SEGNALAZIONE  
MULTIFUNZIONE A LED.  
VEDI PAG. 199  
PZ./CONF. 1



**KIT SOLEMYO**  
PER L'ALIMENTAZIONE  
SOLARE DI CANCELLI, PORTE  
DA GARAGE E BARRIERE.  
VEDI PAG. 206

## Per cancelli a battente con ante fino a 2,4 m, anche in presenza di grandi colonne e strutture leggere.

Motoriduttore elettromeccanico irreversibile 24 Vdc. A braccio snodato e montaggio esterno. Ideale per un uso intensivo.

**Due versioni** irreversibili 24 Vdc con fermi meccanici a regolazione millimetrica in apertura e chiusura: con centrale integrata (H07124) e senza centrale (H07224).

**Potente** grazie alla coppia di 250 Nm.

**Resistente e compatto:** 180 mm di larghezza, ideale per qualsiasi colonna. Scocca antiurto di ingombro ridotto con base in alluminio.

**Robusto braccio anticesoimento in alluminio.**

**Facile da installare:** grazie alla nuova staffa di fissaggio con attacco rapido per il motore. Nessuna saldatura.

### Elettronica sofisticata con la centrale di comando integrata,

solo 3 tasti per gestire le operazioni di programmazione:

- rilevamento ostacoli e possibilità di collegamento al bordo sensibile 8,2 KOhm, fototest;
- diagnosi automatica delle anomalie;
- memorizzazione dei finecorsa in apertura e chiusura in autoapprendimento;
- possibilità di configurare l'ingresso stop in autoapprendimento, Na, Nc e bordi sensibili resistivi di ultima generazione 8.2 KOhm;
- rallentamento in apertura e in chiusura;
- facile possibilità di collegare coppie di fotocellule aggiuntive, foto2;
- programmazione del tempo pausa;
- apre pedonale e apre parziale;
- frizione con sicurezza antischiacciamento.

### Risparmio energetico e no black out:

3 modalità di standby per ridurre i consumi da rete, o da batteria se collegato al kit Solemyo. Funzionamento anche in assenza di corrente grazie alle batterie opzionali (PS124).

**Tutto sotto controllo:** grazie alla predisposizione per il sistema Opera BUS T4 è possibile l'utilizzo dell'unità per ampliare le possibilità di programmazione, controllo e diagnostica dell'automazione in loco e a distanza.

CODICE	DESCRIZIONE	PZ./PALLET
<b>H07124</b>	IRREVERSIBILE 24 Vdc, COMPLETO DI BRACCIO ARTICOLATO, CON CENTRALE INTEGRATA	12
<b>H07224</b>	IRREVERSIBILE 24 Vdc, COMPLETO DI BRACCIO ARTICOLATO, SENZA CENTRALE	12

**N.B.** Il contenuto della confezione può variare: consultate sempre il venditore.

### CARATTERISTICHE TECNICHE

CODICE	H07124	H07224
<b>DATI ELETTRICI</b>		
ALIMENTAZIONE (Vac 50/60 Hz)	230	-
ALIMENTAZIONE (Vdc)	-	24
ASSORBIMENTO (A)	1,3	4
POTENZA (W)	280	100
<b>DATI PRESTAZIONALI</b>		
VELOCITÀ (rpm)	1,68	
COPPIA (Nm)	250	
CICLO DI LAVORO (CICLI/ORA)	35	
<b>DATI DIMENSIONALI E GENERICI</b>		
GRADO DI PROTEZIONE (IP)	54	
TEMP. DI FUNZIONAMENTO (°C MIN/MAX)	-20 ÷ +50	
DIMENSIONI (mm)	252x180x290 h	
PESO (kg)	9	6,5

CENTRALE DI COMANDO INCORPORATA

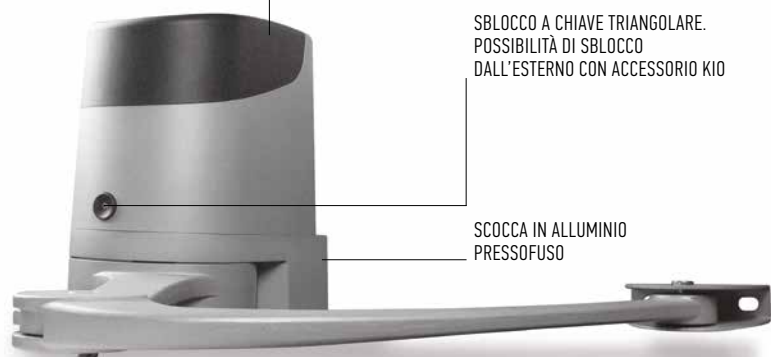

### LIMITI D'IMPIEGO

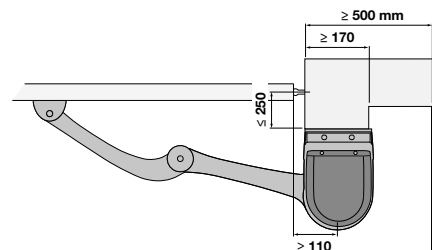

### DIMENSIONI

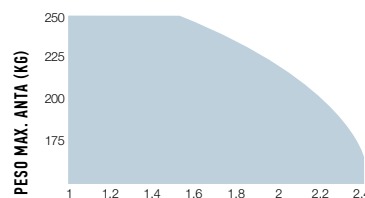
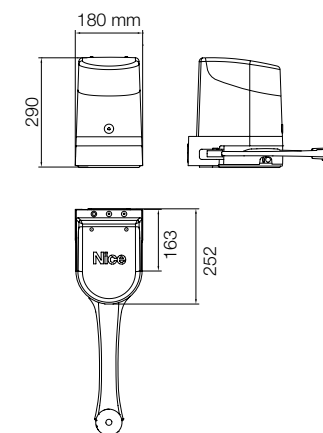

### LUNGHEZZA MAX. ANTA (M)

La forma, l'altezza del cancello e la presenza di forte vento possono ridurre anche notevolmente i valori riportati nel grafico.

## SCHEMA D'INSTALLAZIONE

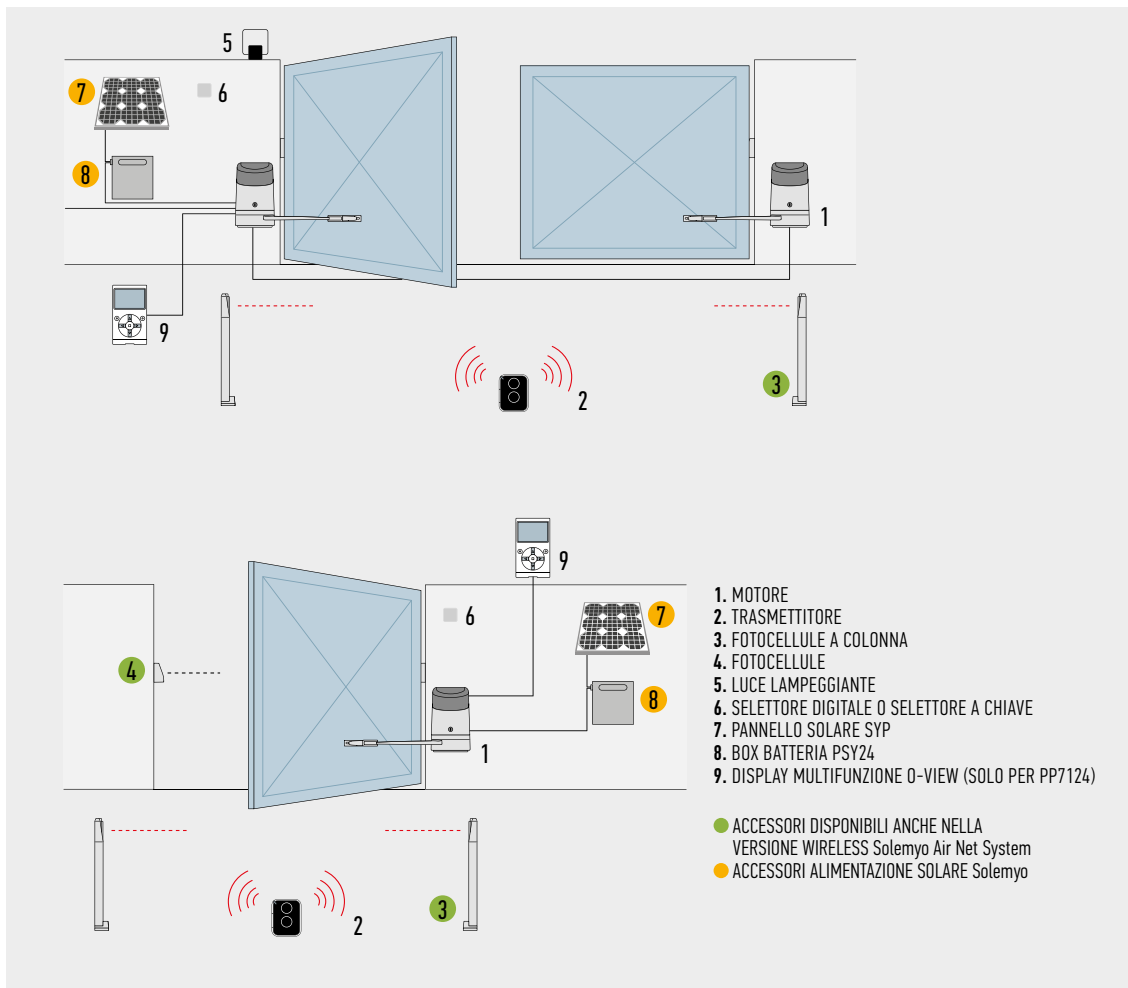

## TABELLA DI COMPATIBILITÀ CON SISTEMI DI COMANDO E ACCESSORI

CODICE	RICEVITORE		TRASMETTITORE					FOTOCELLULE								LAMPEGGIANTE					
	Integrato*	FLOXZR*	OXI	ERA INTI	ERA ONE	ERA FLOR	NICENWAY	EPS	EPM	EPL	EPSB	EPMB	EPLB	FZ10	FT210	FZ10B	FT210B	EL	EL24	ELB	WLT
<b>H07124</b>			●	●	●	●	●				●	●	●			●				●	●

\*Ricevitore radio non compatibile con il sistema Opera

## ACCESSORI



**POA3**  
CENTRALE DI RICAMBIO, PER H07174.



**PS124**  
BATTERIA 24 V CON CARICABATTERIA INTEGRATO.

PZ./CONF. 1



**PLA10**  
ELETTROSERRATURA 12 V VERTICALE (OBBLIGATORIA PER ANTE SUPERIORI A 3 m).

PZ./CONF. 1



**PLA11**  
ELETTROSERRATURA 12 V ORIZZONTALE (OBBLIGATORIA PER ANTE SUPERIORI A 3 m).

PZ./CONF. 1



**KIO**  
SELETTORE A CHIAVE PER CONTATTI IN BASSA TENSIONE, CON MECCANISMO DI SBLOCCO PER FUNE METALLICA.

PZ./CONF. 1



**KA1**  
KIT FUNE METALLICA 6 m PER KIO.

PZ./CONF. 1



**TS**  
TABELLA SEGNALETICA.

PZ./CONF. 1



**KIT SOLEMYO**  
PER L'ALIMENTAZIONE SOLARE DI CANCELLI, PORTE DA GARAGE E BARRIERE. VEDI PAG. 206

PER CANCELLI A BATTENTE

PER CANCELLI SCORREVOLI

SISTEMI ALZABARRIERA

PER PORTE DA GARAGE E INDUSTRIALI

SISTEMI DI COMANDO E ACCESSORI

TABELLE DI COMPATIBILITÀ E INDICE ALFABETICO

# HOPPKIT

SOLEMYO OPERA BLUEBUS 24V

**Per cancelli a battente con ante fino a 2,4 m, anche in presenza di grandi colonne e strutture leggere.**

Motoriduttore elettromeccanico irreversibile 24 Vdc. A braccio snodato e montaggio esterno. Ideale per un uso intensivo.

**Due versioni** irreversibili 24 Vdc con fermi meccanici a regolazione millimetrica in apertura e chiusura: con centrale integrata (H07124) e senza centrale (H07224).

**Potente** grazie alla coppia di 250 Nm.

**Resistente e compatto:** 180 mm di larghezza, ideale per qualsiasi colonna. Scocca antiurto di ingombro ridotto con base in alluminio.

**Robusto braccio anticesoimento in alluminio.**

**Facile da installare:** grazie alla nuova staffa di fissaggio con attacco rapido per il motore. Nessuna saldatura.

**Elettronica sofisticata con la centrale di comando integrata,**

solo 3 tasti per gestire le operazioni di programmazione:

- rilevamento ostacoli e possibilità di collegamento al bordo sensibile 8,2 KOhm, fototest;
- diagnosi automatica delle anomalie;
- memorizzazione dei finecorsa in apertura e chiusura in autoapprendimento;
- possibilità di configurare l'ingresso stop in autoapprendimento, Na, Nc e bordi sensibili resistivi di ultima generazione 8.2 KOhm;
- rallentamento in apertura e in chiusura;
- facile possibilità di collegare coppie di fotocellule aggiuntive, foto2;
- programmazione del tempo pausa;
- apre pedonale e apre parziale;
- frizione con sicurezza antischiacciamento.

**Risparmio energetico e no black out:** 3 modalità di standby per ridurre i consumi da rete, o da batteria se collegato al kit Solemyo. Funzionamento anche in assenza di corrente grazie alle batterie opzionali (PS124).

**Tutto sotto controllo: grazie alla predisposizione per il sistema Opera BUS T4 è possibile l'utilizzo dell'unità** per ampliare le possibilità di programmazione, controllo e diagnostica dell'automazione in loco e a distanza.

**Gli accessori Era Gate, dal design minimale, moderno e discreto, rinnovano l'estetica e le prestazioni dei kit Nice.**

Scopri la gamma completa a pag. 190

CODICE	DESCRIZIONE	PZ./PALLET
HOPPKCE	KIT PER L'AUTOMAZIONE DI CANCELLI A BATTENTE CON ANTE FINO A 2,4 m, 24 Vdc, MONTAGGIO ESTERNO	12

**N.B.** Il contenuto della confezione può variare: consultate sempre il venditore.

## CARATTERISTICHE TECNICHE

CODICE	H07124	H07224
<b>DATI ELETTRICI</b>		
ALIMENTAZIONE (Vac 50/60 Hz)	230	-
ALIMENTAZIONE (Vdc)	-	24
ASSORBIMENTO (A)	1,3	4
POTENZA (W)	280	100
<b>DATI PRESTAZIONALI</b>		
VELOCITÀ (rpm)	1,68	
COPPIA (Nm)	250	
CICLO DI LAVORO (CICLI/DORA)	35	
<b>DATI DIMENSIONALI E GENERICI</b>		
GRADO DI PROTEZIONE (IP)	54	
TEMP. DI FUNZIONAMENTO (°C MIN/MAX)	-20 ÷ +50	
DIMENSIONI (mm)	252x180x290 h	
PESO (kg)	9	6,5

## DIMENSIONI

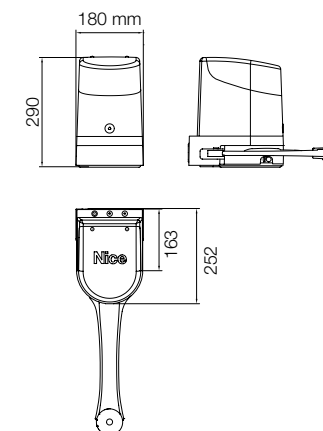

## LIMITI D'IMPIEGO

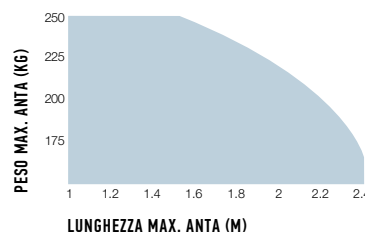

La forma, l'altezza del cancello e la presenza di forte vento possono ridurre anche notevolmente i valori riportati nel grafico.

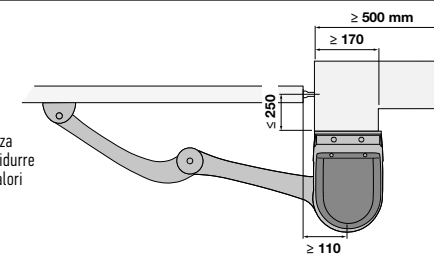

## IL KIT CONTIENE

**H07124 + H07224**, 2 MOTORIDUTTORI ELETTROMECCANICI A MONTAGGIO ESTERNO: H07124 (CON CENTRALE E RICEVITORE AD INNESTO OXI), H07224 (SENZA CENTRALE).



**ON2E**  
1 TRASMETTITORE  
433,92 MHz A 2 CANALI.



**EPMB**  
1 COPPIA DI FOTOCELLULE DA ESTERNO PREDISPOSTE PER COLLEGAMENTO VIA NICE BLUEBUS.



**ELB**  
1 LUCE LAMPEGGIANTE CON ANTENNA INTEGRATA.





## SCHEMA D'INSTALLAZIONE

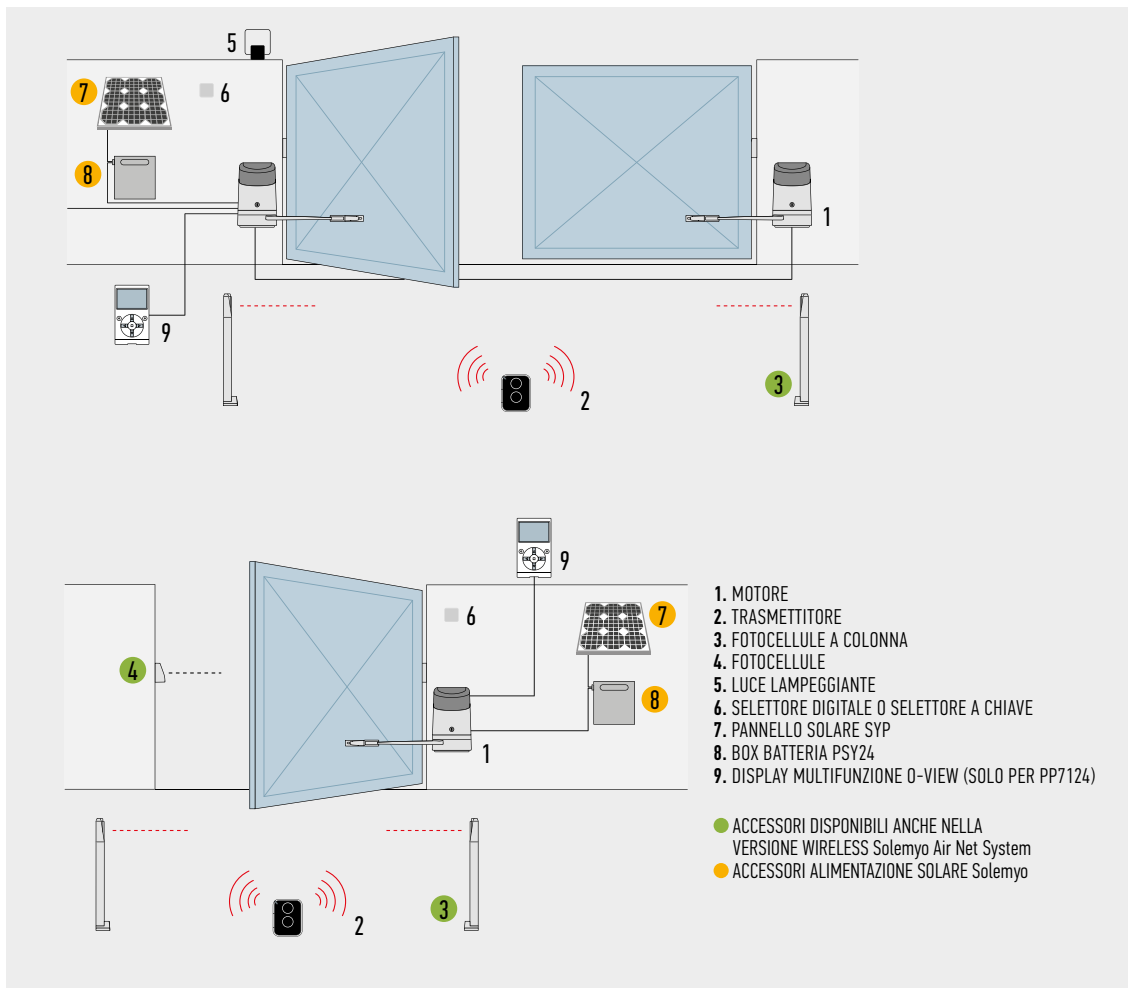

## ACCESSORI



**POA3**  
CENTRALE DI RICAMBIO, PER H07174.



**PS124**  
BATTERIA 24 V CON CARICABATTERIA INTEGRATO.

PZ./CONF. 1



**PLA10**  
ELETTROSERRATURA 12 V VERTICALE (OBBLIGATORIA PER ANTE SUPERIORI A 3 m).

PZ./CONF. 1



**PLA11**  
ELETTROSERRATURA 12 V ORIZZONTALE (OBBLIGATORIA PER ANTE SUPERIORI A 3 m).

PZ./CONF. 1



**KIO**  
SELETTORE A CHIAVE PER CONTATTI IN BASSA TENSIONE, CON MECCANISMO DI SBLOCCO PER FUNE METALLICA.

PZ./CONF. 1



**KA1**  
KIT FUNE METALLICA 6 m PER KIO.

PZ./CONF. 1



**TS**  
TABELLA SEGNALETICA.

PZ./CONF. 1



**KIT SOLEMYO**  
PER L'ALIMENTAZIONE SOLARE DI CANCELLI, PORTE DA GARAGE E BARRIERE. VEDI PAG. 206

## Per cancelli a battente con ante fino a 3,5 m, anche con grandi colonne.

Motoriduttore elettromeccanico irreversibile 24 Vdc, con encoder magnetico.

A braccio articolato, montaggio esterno.

Ideale per un uso intensivo.

### Affidabilità e durata nel tempo

grazie alla scocca in alluminio con verniciatura a poliestere, resistente agli agenti atmosferici.

**Potentissimo e delicato:** grazie alla coppia di 500 Nm e la tecnologia a encoder, per precisione millimetrica e affidabilità.

Sicurezza del movimento con la rilevazione ostacoli a doppia tecnologia.

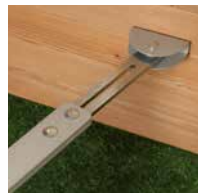

Braccio antiscioiamento regolabile



CENTRALE DI COMANDO INTEGRATA

MANIGLIA DI SBLOCCO COMODA E RESISTENTE

SCOCCA IN ALLUMINIO PRESSOFUSO

**Due versioni** irreversibili 24 Vdc con finecorsa in apertura e chiusura: con centrale integrata (HK7024) e senza centrale (HK7224).

**Installazione pratica e veloce:** il braccio articolato è regolabile in lunghezza per la massima flessibilità.

**Regolazione dei finecorsa semplice e precisa:** fermi meccanici e viti di regolazione micrometrica.

**Sblocco a leva facile da azionare,** con serratura metallica e chiave personalizzata Nice. Predisposto per comando a fune.

**Risparmio, rispetto per l'ambiente, autonomia:** collegato alla batteria tampone o al kit Solemyo il consumo in standby è di soli 0,1 W.

**Nessun black out:** con le batterie opzionali (PS124) alloggiare all'interno del motoriduttore.

### Centrale di comando integrata (HK7024):

- programmazione facile con unico tasto;
- autoapprendimento dei finecorsa in apertura e chiusura;
- autodiagnostica delle anomalie;
- programmazione del tempo pausa;
- anta pedonale;
- rallentamento in apertura e chiusura;
- rilevazione ostacoli a doppia tecnologia;
- predisposto per il collegamento dei bordi sensibili di ultima generazione.

CODICE	DESCRIZIONE	PZ./PALLET
HK7024	IRREVERSIBILE 24 Vdc, COMPLETO DI BRACCIO ARTICOLATO CON CENTRALE INTEGRATA	12
HK7224	IRREVERSIBILE 24 Vdc, COMPLETO DI BRACCIO ARTICOLATO SENZA CENTRALE	12

### CARATTERISTICHE TECNICHE

CODICE	HK7024	HK7224
<b>DATI ELETTRICI</b>		
ALIMENTAZIONE (Vac 50/60HZ)	230	-
ALIMENTAZIONE (Vdc)	-	24
ASSORBIMENTO (A)	1,5	6
POTENZA (W)	300	140
<b>DATI PRESTAZIONALI</b>		
VELOCITÀ (rpm)	1,5	
COPPIA (Nm)	500	
CICLO DI LAVORO (CICLI/ORA)	40	
<b>DATI DIMENSIONALI E GENERICI</b>		
GRADO DI PROTEZIONE (IP)	54	
TEMP. DI FUNZIONAMENTO (°C MIN/MAX)	-20 ÷ +50	
DIMENSIONI (mm)	290x210x320 h	
PESO (kg)	10,5	9,5

### LIMITI D'IMPIEGO

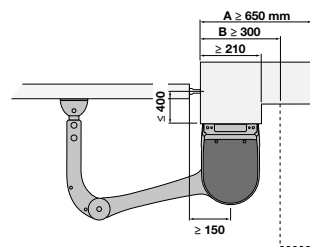

A Braccio intero  
B Braccio ridotto

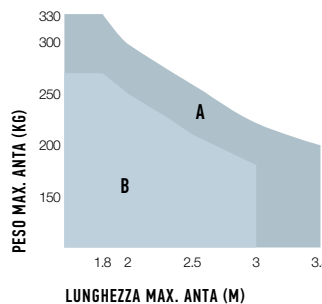

### DIMENSIONI

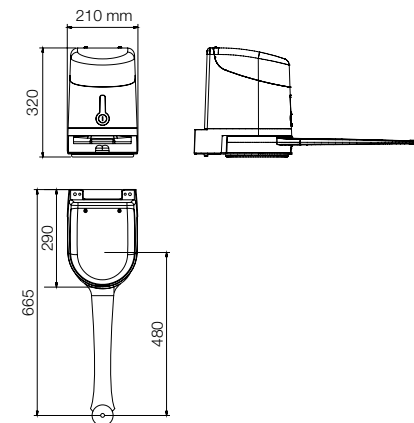

La forma, l'altezza del cancello e la presenza di forte vento possono ridurre anche notevolmente i valori riportati nel grafico.

## SCHEMA D'INSTALLAZIONE

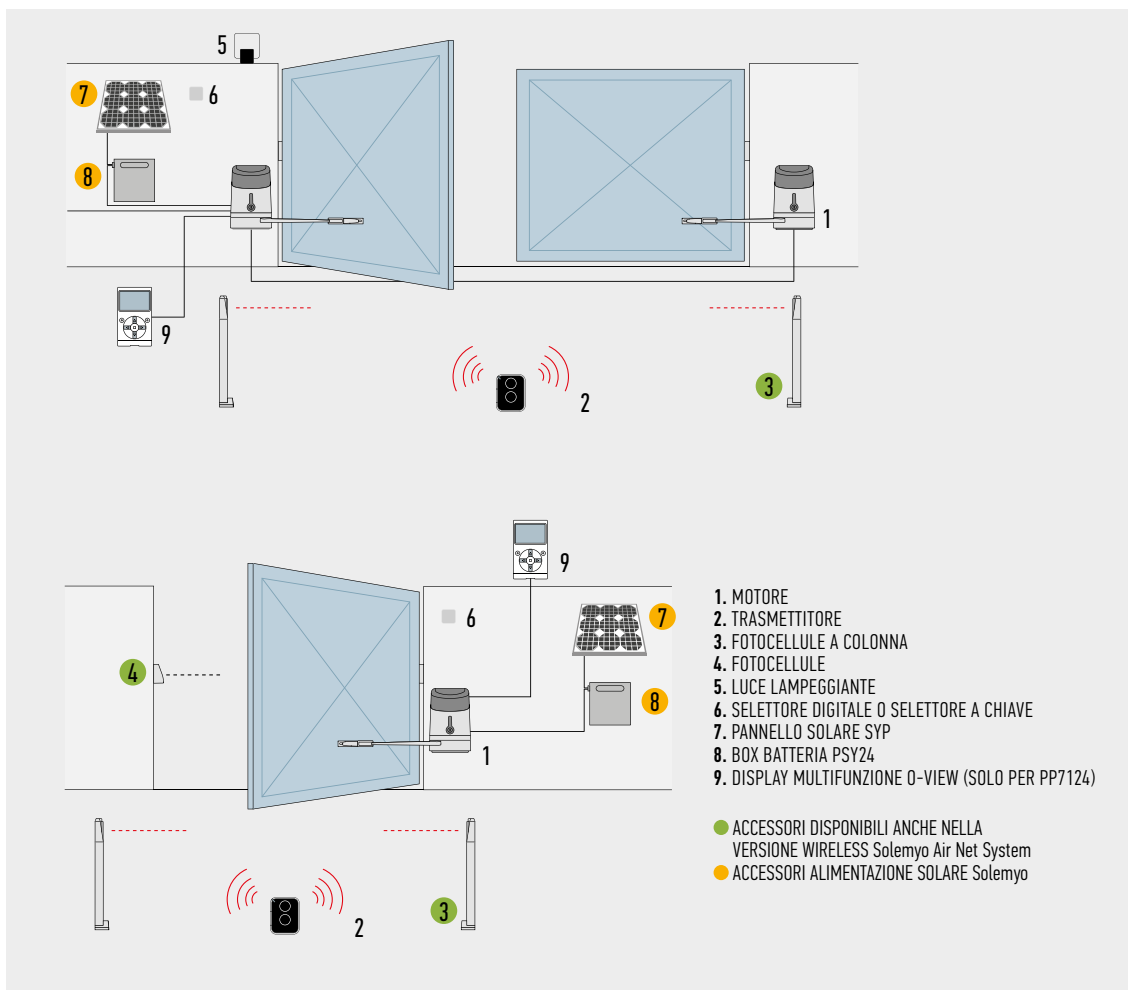

## TABELLA DI COMPATIBILITÀ CON SISTEMI DI COMANDO E ACCESSORI

CODICE	RICEVITORE		TRASMETTITORE		FOTOCELLULE								LAMPEGGIANTE								
	Integrato*	FLOXIZR*	OXI	ERA INTI	ERA ONE	ERA FLOR	NICEWAY	EPS	EPM	EPL	EPSB	EPMB	EPLB	F210	FT210	F210B	FT210B	EL	EL24	ELB	WLT
HK7024			●	●	●	●	●				●	●	●			●				●	●

\*Ricevitore radio non compatibile con il sistema Opera

## ACCESSORI



**HKA1**  
CENTRALE DI RICAMBIO,  
PER HK7024.



**PS124**  
BATTERIA 24 V  
CON CARICABATTERIA  
INTEGRATO.

PZ./CONF. 1



**PLA10**  
ELETTROSERRATURA 12 V  
VERTICALE (OBBLIGATORIA  
PER ANTE SUPERIORI A 3 m).

PZ./CONF. 1



**PLA11**  
ELETTROSERRATURA 12 V  
ORIZZONTALE (OBBLIGATORIA  
PER ANTE SUPERIORI A 3 m).

PZ./CONF. 1



**KIO**  
SELETTORE A CHIAVE PER  
CONTATTI IN BASSA TENSIONE,  
CON MECCANISMO DI SBLOCCO  
PER FUNE METALLICA.

PZ./CONF. 1



**KA1**  
KIT FUNE METALLICA 6 m  
PER KIO.

PZ./CONF. 1



**TS**  
TABELLA SEGNALETICA.

PZ./CONF. 1



**KIT SOLEMYO**  
PER L'ALIMENTAZIONE  
SOLARE DI CANCELLI, PORTE  
DA GARAGE E BARRIERE.  
VEDI PAG. 206

# HYKEKIT

SOLEMYO OPERA BLUEBUS 24V

## Per cancelli a battente con ante fino a 3,5 m, anche con grandi colonne.

Motoriduttore elettromeccanico irreversibile 24 Vdc, con encoder magnetico.

A braccio articolato, montaggio esterno.

Ideale per un uso intensivo.

### Affidabilità e durata nel tempo

grazie alla scocca in alluminio con verniciatura a poliestere, resistente agli agenti atmosferici.

**Potentissimo e delicato:** grazie alla coppia di 500 Nm e la tecnologia a encoder, per precisione millimetrica e affidabilità. Sicurezza del movimento con la rilevazione ostacoli a doppia tecnologia.



Braccio antiscioiamento regolabile

**Due versioni** irreversibili 24 Vdc con finecorsa in apertura e chiusura: con centrale integrata (HK7024) e senza centrale (HK7224).

**Installazione pratica e veloce:** il braccio articolato è regolabile in lunghezza per la massima flessibilità.

**Regolazione dei finecorsa semplice e precisa:** fermi meccanici e viti di regolazione micrometrica.

**Sblocco a leva facile da azionare,** con serratura metallica e chiave personalizzata Nice. Predisposto per comando a fune.

**Risparmio, rispetto per l'ambiente, autonomia:** collegato alla batteria tampone o al kit Solemyo il consumo in standby è di soli 0,1 W.

**Nessun black out:** con le batterie opzionali (PS124) alloggiati all'interno del motoriduttore.

### Centrale di comando integrata (HK7024):

- programmazione facile con unico tasto;
- autoapprendimento dei finecorsa in apertura e chiusura;
- autodiagnostica delle anomalie;
- programmazione del tempo pausa;
- anta pedonale;
- rallentamento in apertura e chiusura;
- rilevazione ostacoli a doppia tecnologia;
- predisposto per il collegamento dei bordi sensibili di ultima generazione.

**Gli accessori Era Gate,** dal design minimale, moderno e discreto, rinnovano l'estetica e le prestazioni dei kit Nice.

Scopri la gamma completa a pag. 190

CODICE	DESCRIZIONE	PZ./PALLET
HYKEKCE	KIT PER L'AUTOMAZIONE DI CANCELLI A BATTENTE CON ANTE FINO A 3,5 m, 24 Vdc, A BRACCIO ARTICOLATO, MONTAGGIO ESTERNO	12

**N.B.** Il contenuto della confezione può variare: consultate sempre il venditore.

### CARATTERISTICHE TECNICHE

CODICE	HK7024	HK7224
<b>DATI ELETTRICI</b>		
ALIMENTAZIONE (Vac 50/60 Hz)	230	-
ALIMENTAZIONE (Vdc)	-	24
ASSORBIMENTO (A)	1,5	6
POTENZA (W)	300	140
<b>DATI PRESTAZIONALI</b>		
VELOCITÀ (rpm)	1,5	
COPPIA (Nm)	500	
CICLO DI LAVORO (CICLI/ORA)	40	
<b>DATI DIMENSIONALI E GENERICI</b>		
GRADO DI PROTEZIONE (IP)	54	
TEMP. DI FUNZIONAMENTO (°C MIN/MAX)	-20 ÷ +50	
DIMENSIONI (mm)	290x210x320 h	
PESO (kg)	10,5	9,5

### DIMENSIONI

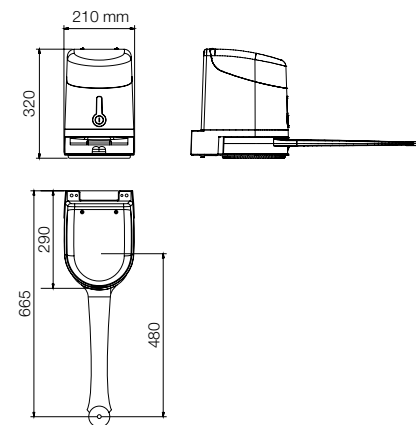

### LIMITI D'IMPIEGO

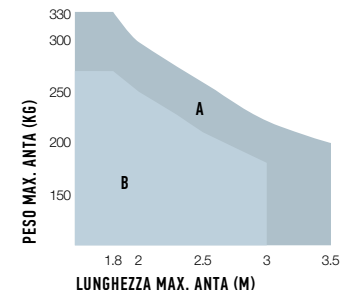
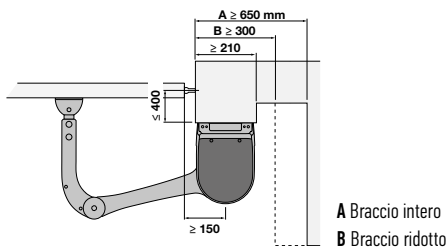

La forma, l'altezza del cancello e la presenza di forte vento possono ridurre anche notevolmente i valori riportati nel grafico.

### IL KIT CONTIENE

**HK7024 + HK7224,**  
2 MOTORIDUTTORI ELETTROMECCANICI A MONTAGGIO ESTERNO:  
HK7024 (CON CENTRALE E RICEVITORE AD INNESTO OXI), HK7224 (SENZA CENTRALE).



**ON2E**  
1 TRASMETTITORE  
433,92 MHz A 2 CANALI.



**EPMB**  
1 COPPIA DI FOTOCELLULE DA ESTERNO PREDISPOSTE PER COLLEGAMENTO VIA NICE BLUEBUS.



**ELB**  
1 LUCE LAMPEGGIANTE CON ANTENNA INTEGRATA.



## SCHEMA D'INSTALLAZIONE

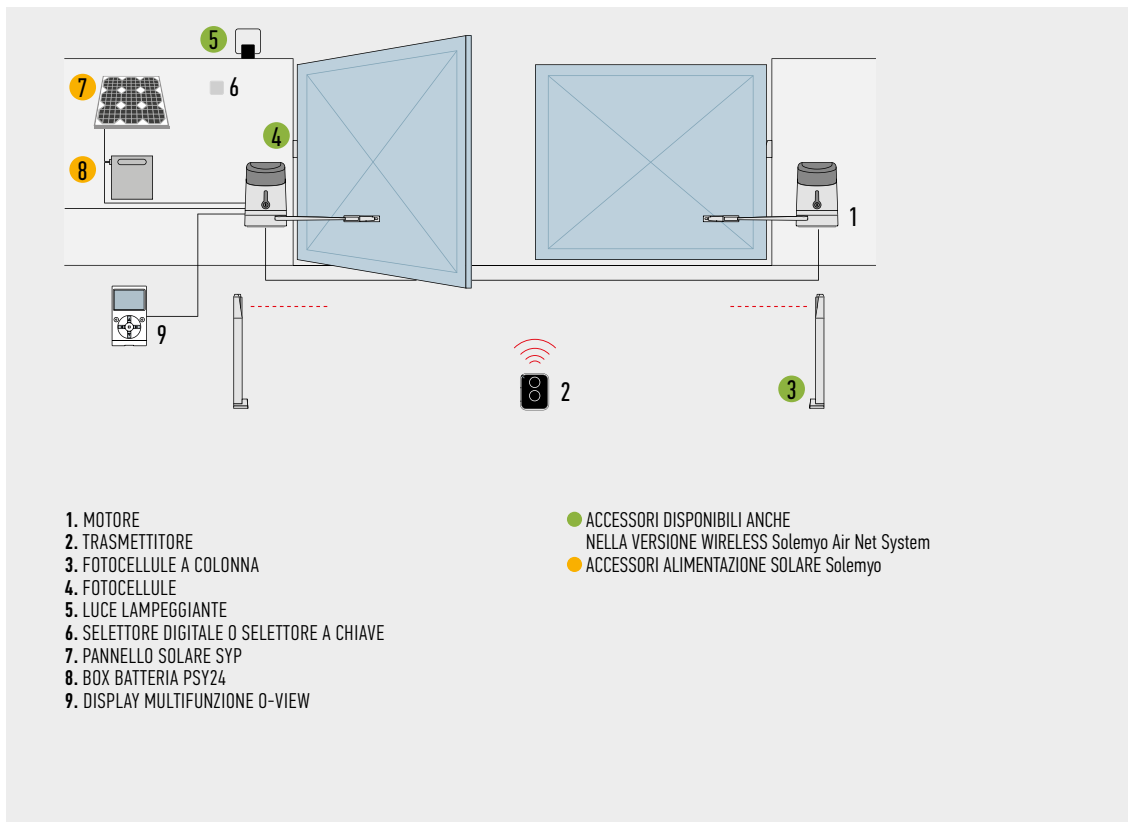

## ACCESSORI



**HKA1**  
CENTRALE DI RICAMBIO,  
PER HK7024.



**PS124**  
BATTERIA 24 V  
CON CARICABATTERIA  
INTEGRATO.  
PZ./CONF. 1



**PLA10**  
ELETTROSERRATURA 12 V  
VERTICALE (OBBLIGATORIA  
PER ANTE SUPERIORI A 3 m).  
PZ./CONF. 1



**PLA11**  
ELETTROSERRATURA 12 V  
ORIZZONTALE (OBBLIGATORIA  
PER ANTE SUPERIORI A 3 m).  
PZ./CONF. 1



**KIO**  
SELETTORE A CHIAVE PER  
CONTATTI IN BASSA TENSIONE,  
CON MECCANISMO DI SBLOCCO  
PER FUNE METALLICA.  
PZ./CONF. 1



**KA1**  
KIT FUNE METALLICA 6 m  
PER KIO.  
PZ./CONF. 1



**TS**  
TABELLA SEGNALETICA.  
PZ./CONF. 1



**KIT SOLEMYO**  
PER L'ALIMENTAZIONE  
SOLARE DI CANCELLI, PORTE  
DA GARAGE E BARRIERE.  
VEDI PAG. 206

# HYPPO 7000

SOLEMYO OPERA BLUEBUS 24V 230V

**Per cancelli a battente con ante fino a 3 m, anche con grandi colonne.**

Motoriduttore elettromeccanico irreversibile, disponibile anche nella versione 24 Vdc con encoder magnetico, a braccio articolato, montaggio esterno.

Versione unica per anta destra o sinistra.

Due modelli irreversibili con alimentazione 230 Vac (HY7005) e 24 Vdc (HY7024) con encoder magnetico.

**Rapidità e facilità di installazione**

grazie alla riduzione dei collegamenti, nessuna saldatura al cancello.

**Doppio fincorsa incorporato** sia in apertura che in chiusura già cablato (HY7005).

**Durata nel tempo:** meccanica totalmente in metallo.

**Minimo ingombro:** scocca antiurto priva di spigoli vivi.

**Centrali di comando consigliate:**

Mindy A6F, A60, A700F;  
per HY7024 Moonclever MC824H.

**Versione 24 Vdc** con encoder magnetico.

**Ideale per un uso intensivo**, compatibile con la centrale di comando Moonclever MC824H:

- programmazione semplice, con un unico tasto;
- autoapprendimento dei fincorsa in apertura e chiusura;
- autodiagnostica delle anomalie;
- programmazione del tempo pausa;
- anta pedonale;
- rallentamento in apertura e chiusura;
- rilevazione ostacoli a doppia tecnologia;
- funzionamento in assenza di corrente con batterie ricaricabili opzionali (PS324);
- predisposta per il collegamento dei bordi sensibili di ultima generazione.

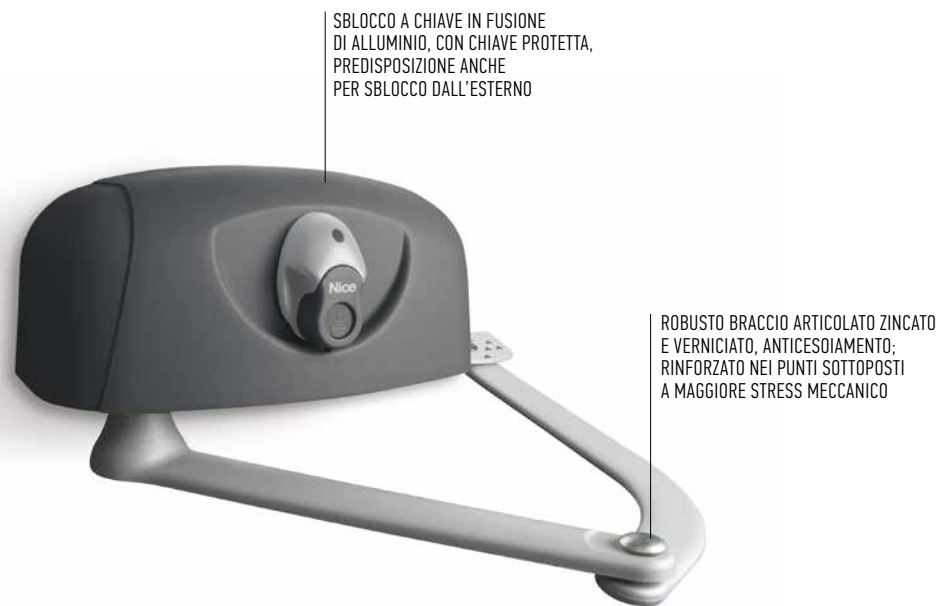

CODICE	DESCRIZIONE	PZ./PALLET
<b>HY7024</b>	IRREVERSIBILE 24 Vdc, CON ENCODER MAGNETICO, COMPLETO DI BRACCIO ARTICOLATO ANTICESOIAMENTO, ZINCATO E VERNICIATO	16
<b>HY7005</b>	IRREVERSIBILE 230 Vac, COMPLETO DI BRACCIO SNODATO ANTICESOIAMENTO, ZINCATO E VERNICIATO, CON FINCORSO IN APERTURA E CHIUSURA	16

## CARATTERISTICHE TECNICHE

CODICE	HY7024	HY7005
<b>DATI ELETTRICI</b>		
ALIMENTAZIONE (Vac 50 Hz)*	-	230
ALIMENTAZIONE (Vdc)	24	-
ASSORBIMENTO (A)	5	1,2
POTENZA (W)	120	250
<b>DATI PRESTAZIONALI</b>		
VELOCITÀ (rpm)	2	1,7
COPPIA (Nm)	250	400
CICLO DI LAVORO (%)	80	30
<b>DATI DIMENSIONALI E GENERICI</b>		
GRADO DI PROTEZIONE (IP)	43	
TEMP. DI FUNZIONAMENTO (°C MIN/MAX)	-20 ÷ +50	
DIMENSIONI (mm)	350x165x242 h	
PESO (kg)	13	

\*Versione 60 Hz disponibile su richiesta.

## LIMITI D'IMPIEGO

- A** Braccio standard  
**B** Braccio con accessorio HYA12

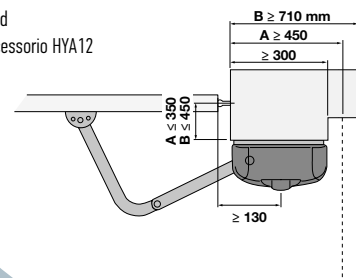

## DIMENSIONI

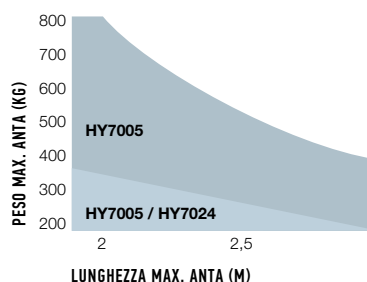
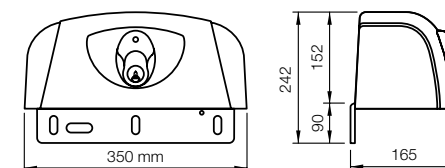

N.B. I valori sopra descritti si riferiscono all'utilizzo dei motori con accessori standard. La forma, l'altezza del cancello e la presenza di forte vento possono ridurre anche notevolmente i valori riportati nel grafico. Preferire in zone ventose i modelli 230 Vac.

## SCHEMA D'INSTALLAZIONE

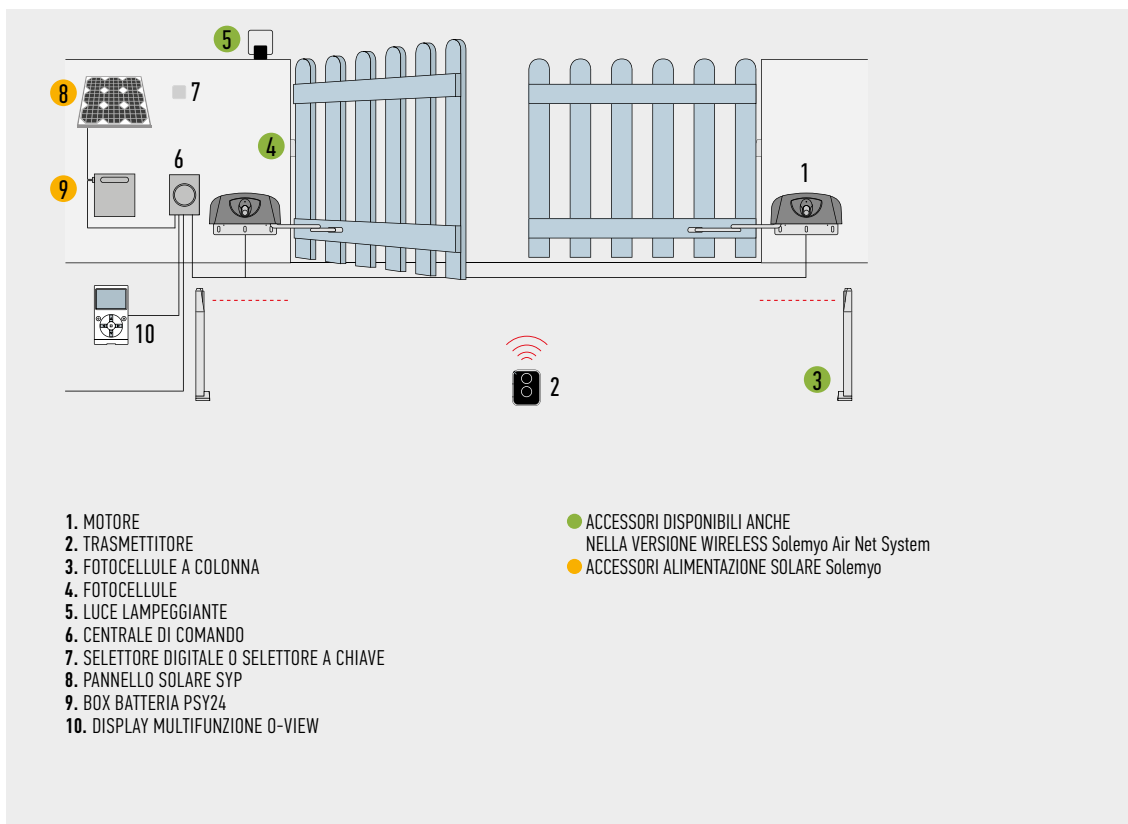

1. MOTORE
2. TRASMETTITORE
3. FOTOCELLULE A COLONNA
4. FOTOCELLULE
5. LUCE LAMPEGGIANTE
6. CENTRALE DI COMANDO
7. SELETTORE DIGITALE O SELETTORE A CHIAVE
8. PANNELLO SOLARE SYP
9. BOX BATTERIA PSY24
10. DISPLAY MULTIFUNZIONE 0-VIEW

- ACCESSORI DISPONIBILI ANCHE NELLA VERSIONE WIRELESS Solemyo Air Net System
- ACCESSORI ALIMENTAZIONE SOLARE Solemyo

## TABELLA DI COMPATIBILITÀ CON SISTEMI DI COMANDO E ACCESSORI

CODICE	CENTRALE / RICEVITORE										TRASMETTITORE				FOTOCELLULE							LAMPEGGIANTE						
	A01 / Integrato*	A02 / Integrato*	A6F / FLOX12R*	A700F / FLOX12R*	A60 / OXI-SMX1*	A500 / FLOX12R*	A924 / FLOX12R*	MC424L / OXI	MC824H / OXI	MC824HR / OXI	ERA INTI	ERA ONE	ERA FLOR	NICEWAY	EPS	EPM	EPL	EPSB	EPMB	EPLB	F210	F210	F210B	F210B	EL	EL24	ELB	WLT
HY7024											●	●	●	●														
HY7005			●	●	●					●	●	●	●	●	●	●	●	●	●	●	●	●	●	●	●	●	●	●

\*Ricevitore radio non compatibile con il sistema Opera

## ACCESSORI



**HYA12**  
BRACCIO ARTICOLATO  
MAGGIORATO (VEDI SCHEMA).  
PZ./CONF. 1



**PLA10**  
ELETTROSERRATURA 12 V  
VERTICALE (OBBLIGATORIA  
PER ANTE SUPERIORI A 3 m).  
PZ./CONF. 1



**PLA11**  
ELETTROSERRATURA 12 V  
ORIZZONTALE (OBBLIGATORIA  
PER ANTE SUPERIORI A 3 m).  
PZ./CONF. 1



**KIO**  
SELETTORE A CHIAVE  
PER CONTATTI IN BASSA  
TENSIONE, CON MECCANISMO  
DI SBLOCCO PER FUNE  
METALLICA.  
PZ./CONF. 1

### ACCESSORIO

Per versione 24 Vdc



**KA1**  
KIT FUNE METALLICA 6 m  
PER KIO.  
PZ./CONF. 1



**TS**  
TABELLA SEGNALETICA.  
PZ./CONF. 1



**PS324**  
BATTERIA 24 V  
CON CARICABATTERIA  
INTEGRATO.  
PZ./CONF. 1



**KIT SOLEMYO**  
PER L'ALIMENTAZIONE  
SOLARE DI CANCELLI, PORTE  
DA GARAGE E BARRIERE.  
VEDI PAG. 206

# S-FAB

SOLEMYO OPERA BLUEBUS 24V

**Per cancelli a battente con ante fino a 2,3 m, a montaggio interrato, molto compatto.**

Motoriduttore elettromeccanico irreversibile 24 Vdc ideale per uso intensivo.

**Resistente e discreto:** cassa di fondazione compatta con altezza di soli 81 mm.

L'acciaio con finitura in cataforesi garantisce alta resistenza alla corrosione, lo spessore di 2,5 mm la solidità.

Tutto questo in soli 52 mm di sporgenza dal terreno.

**Installazione pratica e veloce** grazie alla leva di uscita del riduttore a presa diretta sull'anta.

**Apertura fino a 180° di serie.**

**Affidabile e robusto:** il motoriduttore, in pressofusione di alluminio IP67 è posizionato in sospensione all'interno della cassa per drenare eventuali depositi assicurando resistenza all'acqua.

**Cassa di fondazione autoportante** con fermi meccanici regolabili in apertura e chiusura: il motoriduttore è installabile anche in un secondo momento.

**Comodo sblocco** dall'interno e dall'esterno, direttamente sul riduttore, facile da azionare tramite l'apposita chiave.

**SFAB2024, compatibile con la centrale di comando Moonclever MC424L, predisposta per il sistema Solemyo:**

- programmazione facile con unico tasto;
- memorizzazione dei fincorsa in apertura e chiusura in autoapprendimento;
- programmazione del tempo pausa;
- anta pedonale;
- rallentamento in apertura e chiusura;
- rilevazione ostacoli;
- predisposta per il collegamento dei bordi sensibili di ultima generazione;
- funzionamento in assenza di corrente con batterie ricaricabili opzionali (PS124) inseribili all'interno della centrale.

**SFAB2124 con encoder magnetico, compatibile con la centrale di comando Moonclever MC824H, dotata di tecnologia BlueBUS, e predisposta per i sistemi Solemyo e Opera:**

- programmazione semplice, con un unico tasto;
- autoapprendimento dei fincorsa in apertura e chiusura;
- autodiagnostica delle anomalie;
- con uscita per luce di cortesia e spia manutenzione;
- regolazione della velocità su 5 livelli;
- ingressi separati e configurabili per Passo Passo, Apre e Chiude;
- programmazione del tempo pausa;
- anta pedonale;
- rallentamento in apertura e chiusura;
- rilevazione ostacoli a doppia tecnologia;
- predisposta per il collegamento dei bordi sensibili di ultima generazione;
- funzionamento in assenza di corrente con batterie ricaricabili opzionali (PS324) inseribili all'interno della centrale.

IMPERMEABILE,  
GRADO DI PROTEZIONE IP67



CASSA IN ACCIAIO  
CON FINITURA IN CATAFORESI

CODICE	DESCRIZIONE	PZ./PALLET
SFAB2024	IRREVERSIBILE 24 Vdc	18
SFAB2124	IRREVERSIBILE 24 Vdc, CON ENCODER MAGNETICO	18
SFABBOX	CASSA DI FONDAZIONE IN ACCIAIO CON FINITURA IN CATAFORESI. COMPLETA DI LEVA DI ATTACCO ANTA E FERMI MECCANICI IN APERTURA E CHIUSURA	18

## CARATTERISTICHE TECNICHE

CODICE	SFAB2024	SFAB2124
<b>DATI ELETTRICI</b>		
ALIMENTAZIONE (Vdc)	24	
ASSORBIMENTO (A)	5	
POTENZA (W)	120	
<b>DATI PRESTAZIONALI</b>		
VELOCITÀ (rpm)	1,25	
COPPIA (Nm)	250	
CICLO DI LAVORO (CICLI/ORA)*	60	
<b>DATI DIMENSIONALI E GENERICI</b>		
GRADO DI PROTEZIONE (IP)	67	
TEMP. DI FUNZIONAMENTO (°C MIN/MAX)	-20° ÷ +50°	
DIMENSIONI (mm)	235x206x96,5 h	
PESO (kg)	6	

\*Il valore indicato va dimezzato nel caso in cui l'apertura è fino a 180°.

## LIMITI D'IMPIEGO

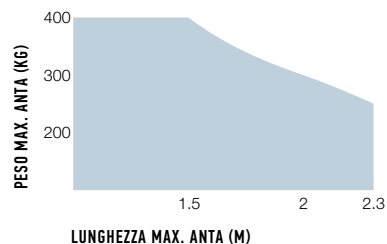

## DIMENSIONI

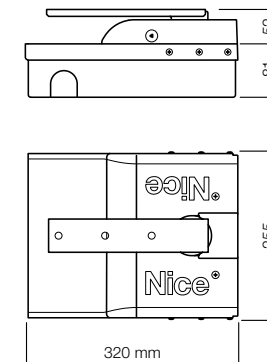

La forma, l'altezza del cancello e la presenza di forte vento possono ridurre anche notevolmente i valori riportati nel grafico.



## SCHEMA D'INSTALLAZIONE

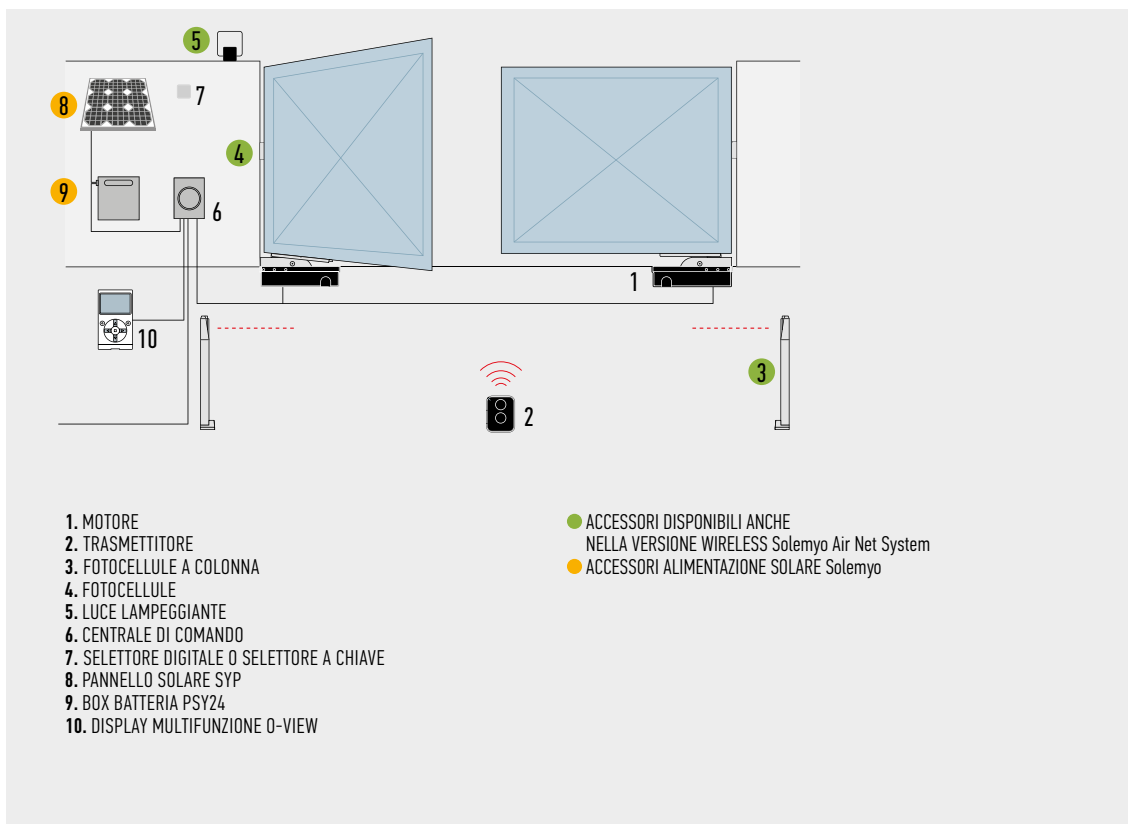

## TABELLA DI COMPATIBILITÀ CON SISTEMI DI COMANDO E ACCESSORI

CODICE	CENTRALE / RICEVITORE							TRASMETTITORE				FOTOCELLULE							LAMPEGGIANTE									
	A01 / Integrato*	A02 / Integrato*	A6F / FLOX12R*	A700F / FLOX12R*	A60 / OXI-SMX1*	A500 / FLOX12R*	A924 / FLOX12R*	MC424L / OXI	MC824H / OXI	MC824HR / OXI	ERA INTI	ERA ONE	ERA FLOR	NICEWAY	EPS	EPM	EPL	EPSB	EPMB	EPLB	F210	FT210	F210B	FT210B	EL	EL24	ELB	WLT
SFAB2024							●			●	●	●	●				●	●	●		●					●		
SFAB2124								●		●	●	●	●				●	●	●				●				●	●

\*Ricevitore radio non compatibile con il sistema Opera

## ACCESSORI



**PS124**  
 BATTERIA 24 V  
 CON CARICABATTERIA  
 INTEGRATO PER MC424L.  
 PZ./CONF. 1



**PS324**  
 BATTERIA 24 V  
 CON CARICABATTERIA  
 INTEGRATO PER MC824H.  
 PZ./CONF. 1



**PLA10**  
 ELETTROSERRATURA 12 V  
 VERTICALE.  
 PZ./CONF. 1



**PLA11**  
 ELETTROSERRATURA 12 V  
 ORIZZONTALE.  
 PZ./CONF. 1



**TS**  
 TABELLA SEGNALETICA.  
 PZ./CONF. 1



**KIT SOLEMYO**  
 PER L'ALIMENTAZIONE  
 SOLARE DI CANCELLI, PORTE  
 DA GARAGE E BARRIERE.  
 VEDI PAG. 206

PER CANCELLI A BATTENTE

PER CANCELLI SCORREVOLI

SISTEMI ALZABARRIERA

PER PORTE DA GARAGE  
 E INDUSTRIALI

SISTEMI DI COMANDO  
 E ACCESSORI

TABELLE DI COMPATIBILITÀ  
 E INDICE ALFABETICO

# S-FABKIT 2024

SOLEMYO 24V

**Per cancelli a battente con ante fino a 2,3 m, a montaggio interrato, molto compatto.**  
Motoriduttore elettromeccanico irreversibile 24 Vdc.

**Resistente e discreto:** cassa di fondazione compatta con altezza di soli 81 mm.

L'acciaio con finitura in cataforesi garantisce alta resistenza alla corrosione, lo spessore di 2,5 mm la solidità. Tutto questo in soli 52 mm di sporgenza dal terreno.

**Installazione pratica e veloce** grazie alla leva di uscita del riduttore a presa diretta sull'anta.

**Finecorsa meccanici** regolabili in apertura e chiusura.

**Apertura fino a 180° di serie.**

**Affidabile e robusto:** il motoriduttore, in pressofusione di alluminio IP67, posizionato in sospensione all'interno della cassa, per drenare eventuali depositi assicurando resistenza all'acqua.

**Comodo sblocco** dall'interno e dall'esterno, direttamente sul riduttore, facile da azionare tramite l'apposita chiave.

**Nuova centrale di comando Moonclever MC424L:**

- programmazione facile con unico tasto;
- frizione con sicurezza antischiacciamento;
- memorizzazione dei finecorsa in apertura e chiusura in autoapprendimento;
- programmazione del tempo pausa;
- anta pedonale;
- rallentamento in apertura e chiusura;
- rilevazione ostacoli;
- predisposta per il collegamento dei bordi sensibili di ultima generazione;
- funzionamento in assenza di corrente con batterie opzionali (PS124) inseribili all'interno della centrale.

**Gli accessori Era Gate**, dal design minimale, moderno e discreto, rinnovano l'estetica e le prestazioni dei kit Nice.

Scopri la gamma completa a pag. 190

CODICE	DESCRIZIONE	PZ./PALLET
SFAB2024KCE	KIT PER L'AUTOMAZIONE DI CANCELLI A BATTENTE CON ANTE FINO A 2,3 m, 24 Vdc, A MONTAGGIO INTERRATO	12

**N.B.** Il contenuto della confezione può variare: consultate sempre il venditore.

## CARATTERISTICHE TECNICHE

CODICE	SFAB2024
<b>DATI ELETTRICI</b>	
ALIMENTAZIONE (Vdc)	24
ASSORBIMENTO (A)	5
POTENZA (W)	120
<b>DATI PRESTAZIONALI</b>	
VELOCITÀ (rpm)	1,25
COPPIA (Nm)	250
CICLO DI LAVORO (CICLI/ORA)*	60
<b>DATI DIMENSIONALI E GENERICI</b>	
GRADO DI PROTEZIONE (IP)	67
TEMP. DI FUNZIONAMENTO (°C MIN/MAX)	-20° ÷ +50°
DIMENSIONI (mm)	235x206x96,5 h
PESO (kg)	6

\* Il valore indicato va dimezzato nel caso in cui l'apertura è fino a 180°.

## DIMENSIONI

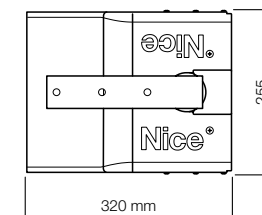
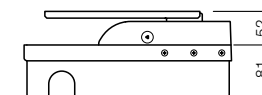

## LIMITI D'IMPIEGO

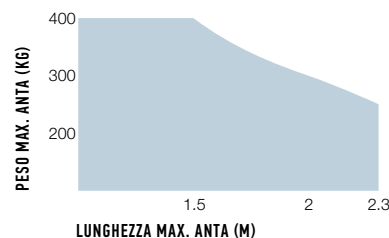

La forma, l'altezza del cancello e la presenza di forte vento possono ridurre anche notevolmente i valori riportati nel grafico.

## IL KIT CONTIENE

**SFAB2024**  
2 MOTORIDUTTORI.  
**SFABBOX**  
2 CASSE DI FONDAZIONE.



**ON2E**  
1 TRASMETTITORE  
433,92 MHz A 2 CANALI.



**MC424L**  
1 CENTRALE DI COMANDO  
CON RICEVITORE A INNESTO OXI.



**EPM**  
1 COPPIA DI FOTOCELLULE  
DA ESTERNO



**EKS**  
1 SELETTORE A CHIAVE  
DA ESTERNO



**EL24**  
1 LUCE LAMPEGGIANTE CON  
ANTENNA INTEGRATA.



**TS**  
1 TABELLA SEGNALETICA.



## SCHEMA D'INSTALLAZIONE

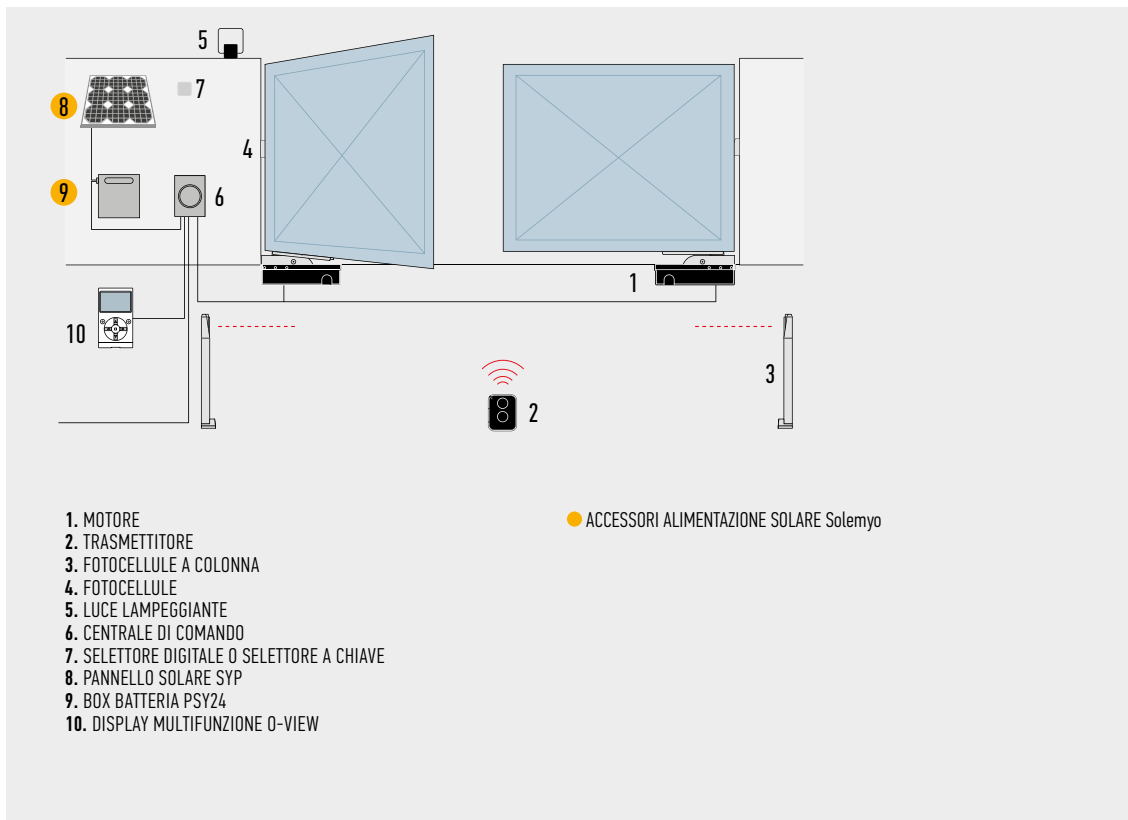

## ACCESSORI



**PS124**  
BATTERIA 24 V  
CON CARICABATTERIA  
INTEGRATO.  
PZ./CONF. 1



**PLA10**  
ELETTROSERRATURA 12 V  
VERTICALE.  
PZ./CONF. 1



**PLA11**  
ELETTROSERRATURA 12 V  
ORIZZONTALE.  
PZ./CONF. 1



**KIT SOLEMYO**  
PER L'ALIMENTAZIONE  
SOLARE DI CANCELLI, PORTE  
DA GARAGE E BARRIERE.  
VEDI PAG. 206

# S-FABKIT 2124

SOLEMYO OPERA BLUEBUS 24V

## Per cancelli a battente con ante fino a 2,3 m, a montaggio interrato, molto compatto.

Motoriduttore elettromeccanico irreversibile 24 Vdc con encoder magnetico.

**Resistente e discreto:** cassa di fondazione compatta con altezza di soli 81 mm.

L'acciaio con finitura in cataforesi garantisce alta resistenza alla corrosione, lo spessore di 2,5 mm la solidità. Tutto questo in soli 52 mm di sporgenza dal terreno.

### Installazione pratica e veloce

grazie alla leva di uscita del riduttore a presa diretta sull'anta.

**Fincorsa meccanici** regolabili in apertura e chiusura.

### Apertura fino a 180° di serie.

**Affidabile e robusto:** il motoriduttore, in pressofusione di alluminio IP67, posizionato in sospensione all'interno della cassa, per drenare eventuali depositi assicurando resistenza all'acqua.

**Comodo sblocco** dall'interno e dall'esterno, direttamente sul riduttore, facile da azionare tramite l'apposita chiave.

### Centrale di comando Moonclever MC824H dotata di tecnologia BlueBUS, e predisposta per i sistemi Solemyo e Opera:

- programmazione semplice, con un unico tasto;
- autoapprendimento dei fincorsa in apertura e chiusura;
- autodiagnostica delle anomalie;
- programmazione del tempo pausa;
- anta pedonale;
- rallentamento in apertura e chiusura;
- rilevazione ostacoli a doppia tecnologia;
- funzionamento in assenza di corrente con batterie ricaricabili opzionali (PS324);
- predisposta per il collegamento dei bordi sensibili di ultima generazione.

**Gli accessori Era Gate**, dal design minimale, moderno e discreto, rinnovano l'estetica e le prestazioni dei kit Nice.

Scopri la gamma completa a pag. 190

CODICE	DESCRIZIONE	PZ./PALLET
SFAB2124KCE	KIT PER L'AUTOMAZIONE DI CANCELLI A BATTENTE CON ANTE FINO A 2,3 m, 24 Vdc, A MONTAGGIO INTERRATO	12

**N.B.** Il contenuto della confezione può variare: consultate sempre il venditore.

### CARATTERISTICHE TECNICHE

CODICE	SFAB2124
<b>DATI ELETTRICI</b>	
ALIMENTAZIONE (Vdc)	24
ASSORBIMENTO (A)	5
POTENZA (W)	120
<b>DATI PRESTAZIONALI</b>	
VELOCITÀ (rpm)	1,25
COPPIA (Nm)	250
CICLO DI LAVORO (CICLI/ORA)*	60
<b>DATI DIMENSIONALI E GENERICI</b>	
GRADO DI PROTEZIONE (IP)	67
TEMP. DI FUNZIONAMENTO (°C MIN/MAX)	-20° ÷ +50°
DIMENSIONI (mm)	235x206x96,5 h
PESO (kg)	6

\* Il valore indicato va dimezzato nel caso in cui l'apertura è fino a 180°.

### DIMENSIONI

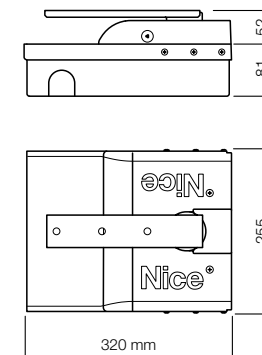

### LIMITI D'IMPIEGO

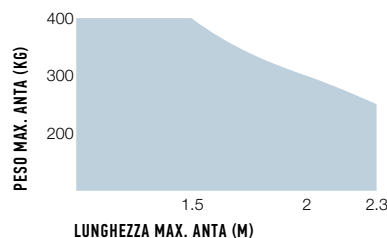

La forma, l'altezza del cancello e la presenza di forte vento possono ridurre anche notevolmente i valori riportati nel grafico.

### IL KIT CONTIENE

**SFAB2124**  
2 MOTORIDUTTORI.  
**SFABBOX**  
2 CASSE DI FONDAZIONE.



**ON2E**  
1 TRASMETTITORE  
433,92 MHz A 2 CANALI.



**MC824H**  
1 CENTRALE DI COMANDO  
CON RICEVITORE A INNESTO OXI.



**EPMB**  
1 COPPIA DI FOTOCELLULE  
DA ESTERNO PREDISPOSTE  
PER COLLEGAMENTO VIA NICE  
BLUEBUS.



**EKS**  
1 SELETTORE A CHIAVE  
DA ESTERNO.



**ELB**  
1 LUCE LAMPEGGIANTE  
CON ANTENNA INTEGRATA.



**TS**  
1 TABELLA SEGNALETICA.



## SCHEMA D'INSTALLAZIONE

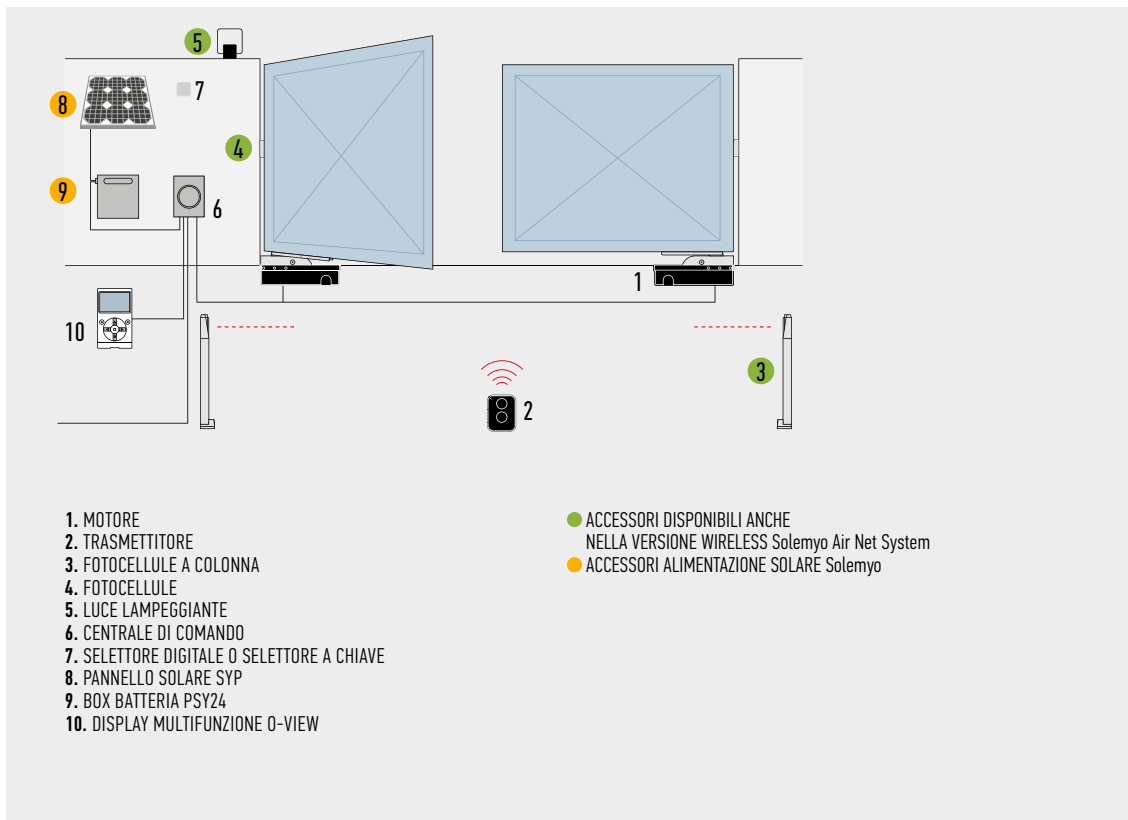

## ACCESSORI



**PS324**  
 BATTERIA 24 V  
 CON CARICABATTERIA  
 INTEGRATO.  
 PZ./CONF. 1



**PLA10**  
 ELETTROSERRATURA 12 V  
 VERTICALE.  
 PZ./CONF. 1



**PLA11**  
 ELETTROSERRATURA 12 V  
 ORIZZONTALE.  
 PZ./CONF. 1



**KIT SOLEMYO**  
 PER L'ALIMENTAZIONE  
 SOLARE DI CANCELLI, PORTE  
 DA GARAGE E BARRIERE.  
 VEDI PAG. 206

# M-FAB

SOLEMYO OPERA BLUEBUS 24V 230V

## Per cancelli a battente con ante fino a 3 m, montaggio interrato a scomparsa.

Motoriduttore elettromeccanico irreversibile, disponibile anche nella versione 24 Vdc con encoder magnetico.

3 versioni di motoriduttori **M-Fab**.

### Casse di fondazione stampate Fab Box

con fermo meccanico in apertura:

- in acciaio INOX (MFABBOXI), ideali per l'utilizzo in condizioni estreme,
- in cataforesi (MFABBOX), altamente resistenti alla corrosione.

**Affidabile e resistente:** motori composti da solide parti interne in metallo. Nuova pressofusione in alluminio impermeabile IP67.

**Massima libertà di scelta:** sblocco dall'interno e dall'esterno, due modelli a chiave o a leva liberamente abbinabili e facili da azionare con una sola mano.

**Semplice utilizzo:** sistema di arresto meccanico in chiusura. Apertura standard a 110°, a 360° optional.

**Totamente compatibile** con la precedente serie Metro.

### Centrali di comando consigliate:

Mindy A6F, A60, A700F; per MFAB3024 Moonclever MC824H.

**Versione 24 Vdc** con encoder magnetico.

**Ideale per un uso intensivo**, compatibile con la centrale di comando Moonclever MC824H:

- programmazione semplice, con un unico tasto;
- autoapprendimento dei fincorsa in apertura e chiusura;
- autodiagnostica delle anomalie;
- programmazione del tempo pausa;
- anta pedonale;
- rallentamento in apertura e chiusura;
- rilevazione ostacoli a doppia tecnologia;
- funzionamento in assenza di corrente con batterie ricaricabili opzionali (PS324);
- predisposta per il collegamento dei bordi sensibili di ultima generazione.

ANCORA PIÙ AFFIDABILE  
E RESISTENTE



IMPERMEABILE,  
GRADO DI PROTEZIONE IP67

CASSE DI FONDAZIONE  
FAB BOX

CODICE	DESCRIZIONE	PZ./PALLET
<b>MFAB3024</b>	IRREVERSIBILE 24 Vdc, CON ENCODER MAGNETICO, COMPLETO DI LEVA DI COLLEGAMENTO E FERMO MECCANICO IN CHIUSURA	18
<b>MFAB3000</b>	IRREVERSIBILE 230 Vac, VELOCE, LUBRIFICATO A GRASSO, COMPLETO DI LEVA DI COLLEGAMENTO E FERMO MECCANICO IN CHIUSURA	18
<b>MFAB3000L</b>	IRREVERSIBILE 230 Vac, LENTO, LUBRIFICATO A GRASSO, COMPLETO DI LEVA DI COLLEGAMENTO E FERMO MECCANICO IN CHIUSURA	18

CODICE	DESCRIZIONE	PZ./PALLET
<b>MFABBOXI</b>	CASSA DI FONDAZIONE IMBUTITA IN ACCIAIO INOX, CON FERMO MECCANICO IN APERTURA	20
<b>MFABBOX</b>	CASSA DI FONDAZIONE IMBUTITA, FINITURA IN CATAFORESI, CON FERMO MECCANICO IN APERTURA	20

**NOTA:** sblocco a chiave liberamente abbinabile scegliendo tra i modelli MEA2 e MEA3.

### CARATTERISTICHE TECNICHE

CODICE	MFAB3024	MFAB3000	MFAB3000L
<b>DATI ELETTRICI</b>			
ALIMENTAZIONE (Vac 50 Hz)*	-	230	
ALIMENTAZIONE (Vdc)	24	-	
ASSORBIMENTO (A)	5	1,2	1,3
POTENZA (W)	120	250	300
<b>DATI PRESTAZIONALI</b>			
VELOCITÀ (rpm)	1,4	1,14	0,8
COPPIA (Nm)	250	300	250
CICLO DI LAVORO (CICLI/ORA)**	76	30	20
<b>DATI DIMENSIONALI E GENERICI</b>			
GRADO DI PROTEZIONE (IP)	67		
TEMP. DI FUNZIONAMENTO (°C MIN/MAX)	-20 ÷ +50		
DIMENSIONI (mm)	390x322x194,5 h		
PESO (kg)	11		

\*Versione 60 Hz disponibile su richiesta. \*\*Il valore indicato va dimezzato nel caso in cui l'apertura è fino a 180° - utilizzando l'accessorio MEA1.

### LIMITI D'IMPIEGO

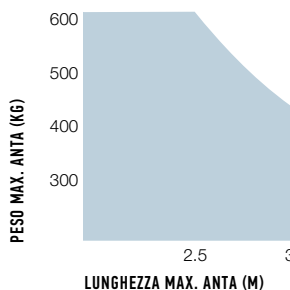

La forma, l'altezza del cancello e la presenza di forte vento possono ridurre anche notevolmente i valori riportati nel grafico. Preferire in zone ventose i modelli 230 Vac.

### DIMENSIONI

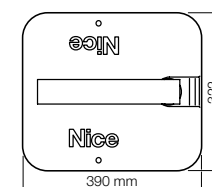
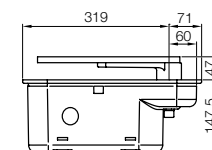

## SCHEMA D'INSTALLAZIONE

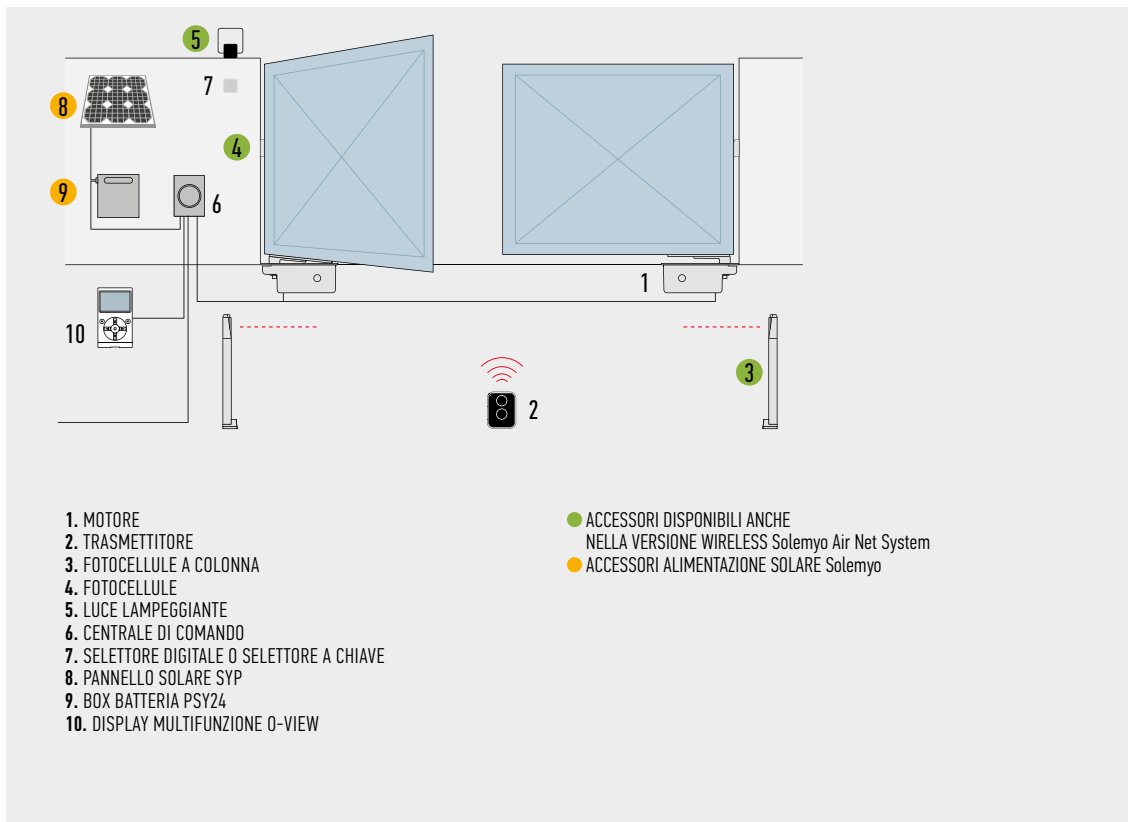

## TABELLA DI COMPATIBILITÀ CON SISTEMI DI COMANDO E ACCESSORI

CODICE	CENTRALE / RICEVITORE										TRASMETTITORE				FOTOCELLULE							LAMPEGGIANTE						
	A01 / Integrato*	A02 / Integrato*	A6F / FLOX12R*	A700F / FLOX12R*	A60 / OXI-SMX1*	A500 / FLOX12R*	A924 / FLOX12R*	MC424L / OXI	MC824H / OXI	MC824HR / OXI	ERA INTI	ERA ONE	ERA FLOR	NICEWAY	EPS	EPM	EPL	EPSB	EPMB	EPLB	F210	FT210	F210B	FT210B	EL	EL24	ELB	WLT
<b>MFAB3024</b>										●	●	●	●	●	●	●	●	●	●	●	●	●	●	●	●	●	●	●
<b>MFAB3000</b>			●	●	●					●	●	●	●	●	●	●	●	●	●	●	●	●	●	●	●	●	●	●
<b>MFAB3000L</b>			●	●	●					●	●	●	●	●	●	●	●	●	●	●	●	●	●	●	●	●	●	●

\*Ricevitore radio non compatibile con il sistema Opera

## ACCESSORI

**ME2**  
SBLOCCO A CHIAVE.  
PZ./CONF. 1

**ME3**  
SBLOCCO CON CHIAVE A LEVA DA UTILIZZARE NEL CASO DI INSTALLAZIONI SU SUPERFICI COME SABBIA O TERRA.  
PZ./CONF. 1

**ME5**  
CHIAVE A LEVA PER SBLOCCO MEA3.  
PZ./CONF. 4

**ME6**  
STAFFA FINECORSO, PER INSTALLAZIONI IN CUI NON SIA POSSIBILE ANNEGARE LA CASSA NEL CEMENTO.  
PZ./CONF. 1

**MEA1**  
ACCESSORIO PER APERTURE FINO A 360° PER ANTE DI LUNGHEZZA MASSIMA 2,5 m.  
PZ./CONF. 1

**PLA10**  
ELETTROSERRATURA 12 V VERTICALE.  
PZ./CONF. 1

**PLA11**  
ELETTROSERRATURA 12 V ORIZZONTALE.  
PZ./CONF. 1

**TS**  
TABELLA SEGNALETICA.  
PZ./CONF. 1

## ACCESSORIO

Per versione 24 Vdc

**PS324**  
BATTERIA 24 V CON CARICABATTERIA INTEGRATO.  
PZ./CONF. 1

**KIT SOLEMYO**  
PER L'ALIMENTAZIONE SOLARE DI CANCELLI, PORTE DA GARAGE E BARRIERE.  
VEDI PAG. 206

# L-FAB

SOLEMYO OPERA BLUEBUS 24V 230V

## Per cancelli a battente con ante fino a 4 m, montaggio interrato a scomparsa.

Motoriduttore elettromeccanico irreversibile, disponibile anche nella versione 24 Vdc con encoder magnetico e fermi meccanici.

Casse di fondazione con fermo meccanico in apertura:

- in acciaio INOX (LFABBOX4I), ideali per l'utilizzo in condizioni estreme,
- in cataforesi (LFABBOX4), altamente resistenti alla corrosione.

**Massima libertà di scelta:** sblocco dall'interno e dall'esterno, due modelli a chiave o a leva liberamente abbinabili e facili da azionare con una sola mano.

**Semplice installazione:** sistema di arresto meccanico in chiusura integrato nel motore.

Apertura standard a 110°, a 360° optional.

**Ideale per un uso intensivo, il modello LFAB4024 è compatibile con la centrale di comando Moonclever MC824H, dotata di tecnologia BlueBUS e predisposta per i sistemi Solemyo e Opera:**

- programmazione semplice, con un unico tasto;
- autoapprendimento dei finecorsa in apertura e chiusura;
- autodiagnostica delle anomalie;
- programmazione del tempo pausa;
- anta pedonale;
- rallentamento in apertura e chiusura;
- rilevazione ostacoli a doppia tecnologia;
- funzionamento in assenza di corrente con batterie ricaricabili opzionali (PS324);
- predisposta per il collegamento dei bordi sensibili di ultima generazione.

Il modello LFAB4000 è compatibile con le centrali di comando A6F e A60.



## ACCESSORIO PER L-FAB

**BMA2**  
ADATTATORI PER L'INSTALLAZIONE DI DUE MOTORI, COMPATIBILI CON LA MAGGIOR PARTE DELLE CASSE DI FONDAZIONE IN COMMERCIO.

PZ./CONF. 4



CODICE	DESCRIZIONE	PZ./PALLET
LFAB4000	IRREVERSIBILE 230 Vac CON FINECORSO MECCANICO IN CHIUSURA	18
LFAB4024	IRREVERSIBILE 24 Vdc CON ENCODER MAGNETICO E FINECORSO MECCANICO IN CHIUSURA	18
LFABBOX4	CASSA DI FONDAZIONE IN CATAFORESI PER LFAB4000 E LFAB4024 CON FINECORSO MECCANICO IN APERTURA. COMPLETA DI LEVA DI ATTACCO ANTA	18
LFABBOX4I	CASSA DI FONDAZIONE INOX PER LFAB4000 E LFAB4024 CON FINECORSO MECCANICO IN APERTURA. COMPLETA DI LEVA DI ATTACCO ANTA	18

Nota: sblocco a chiave liberamente abbinabile scegliendo tra i modelli MEA2 e MEA3.

## CARATTERISTICHE TECNICHE

CODICE	LFAB4024	LFAB4000
<b>DATI ELETTRICI</b>		
ALIMENTAZIONE (Vac 50/60 Hz)	-	230
ALIMENTAZIONE (Vdc)	24	-
ASSORBIMENTO (A)	5	1,5
POTENZA (W)	120	340
<b>DATI PRESTAZIONALI</b>		
VELOCITÀ (rpm)	1	0,8
COPPIA (Nm)	300	500
CICLO DI LAVORO (CICLI/ORA)**	60	20
<b>DATI DIMENSIONALI E GENERICI</b>		
GRADO DI PROTEZIONE (IP)	67	
TEMP. DI FUNZIONAMENTO (°C MIN/MAX)	-20 ÷ +50	
DIMENSIONI (mm)*	400x325x152 h	
PESO (kg)	12,5	14,3

\*Con cassa di fondazione. \*\*Il valore indicato va dimezzato nel caso in cui l'apertura è fino a 180° - utilizzando l'accessorio BMA1.

CASSA DI FONDAZIONE	LFABBOX4
PESO (kg)	14,4

## LIMITI D'IMPIEGO

### LFAB4000 - LFAB4024

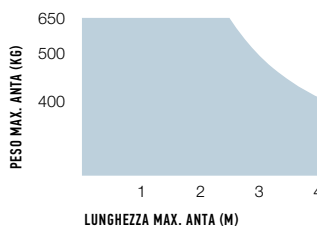

## DIMENSIONI

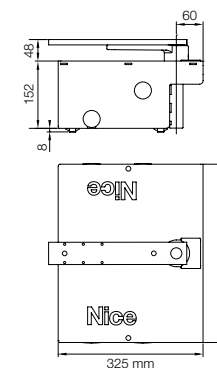

La forma, l'altezza del cancello e la presenza di forte vento possono ridurre anche notevolmente i valori riportati nel grafico. Preferire in zone ventose i modelli 230 Vac.



## SCHEMA D'INSTALLAZIONE

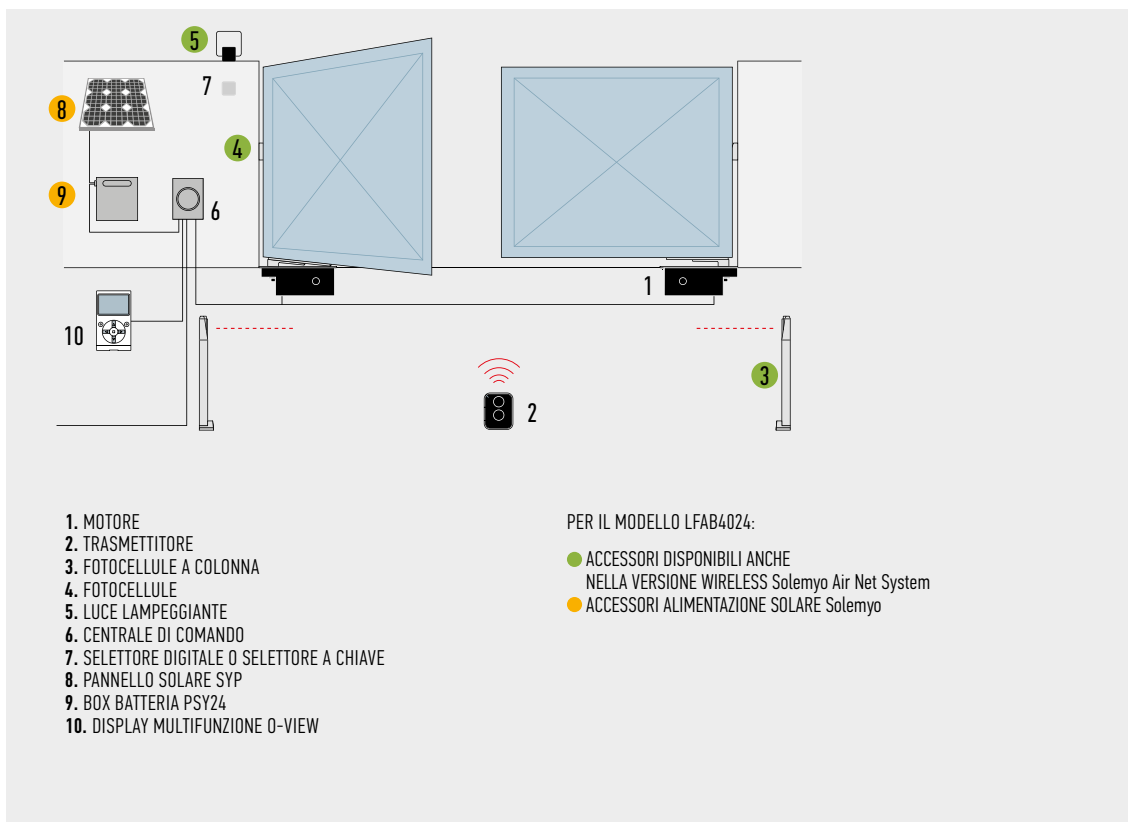

- 1. MOTORE
- 2. TRASMETTITORE
- 3. FOTOCELLULE A COLONNA
- 4. FOTOCELLULE
- 5. LUCE LAMPEGGIANTE
- 6. CENTRALE DI COMANDO
- 7. SELETTORE DIGITALE O SELETTORE A CHIAVE
- 8. PANNELLO SOLARE SYP
- 9. BOX BATTERIA PSY24
- 10. DISPLAY MULTIFUNZIONE 0-VIEW

PER IL MODELLO LFAB4024:

- ACCESSORI DISPONIBILI ANCHE NELLA VERSIONE WIRELESS Solemyo Air Net System
- ACCESSORI ALIMENTAZIONE SOLARE Solemyo

## TABELLA DI COMPATIBILITÀ CON SISTEMI DI COMANDO E ACCESSORI

CODICE	CENTRALE / RICEVITORE							TRASMETTITORE				FOTOCELLULE							LAMPEGGIANTE									
	A01 / Integrato*	A02 / Integrato*	A6F / FLOX12R*	A700F / FLOX12R*	A60 / OXI-SMX1*	A500 / FLOX12R*	A924 / FLOX12R*	MC424L / OXI	MC824H / OXI	MC824HR / OXI	ERA INTI	ERA ONE	ERA FLOR	NICEWAY	EPS	EPM	EPL	EPSB	EPMB	EPLB	F210	FT210	F210B	FT210B	EL	EL24	ELB	WLT
LFAB4000			●	●	●					●	●	●	●				●	●	●		●			●				
LFAB4024								●		●	●	●	●				●	●	●				●			●	●	

\*Ricevitore radio non compatibile con il sistema Opera

## ACCESSORI



**MEA2**  
SBLOCCO A CHIAVE.  
PZ./CONF. 1



**MEA3**  
SBLOCCO CON CHIAVE A LEVA DA UTILIZZARE NEL CASO DI INSTALLAZIONI SU SUPERFICI COME SABBIA O TERRA.  
PZ./CONF. 1



**MEA5**  
CHIAVE A LEVA PER SBLOCCO MEA3.  
PZ./CONF. 4



**BMA1**  
ACCESSORIO PER APERTURE FINO A 360° PER ANTE DI LUNGHEZZA MASSIMA 3,5 m.  
PZ./CONF. 1



**PLA10**  
ELETTRISERRATURA 12 V VERTICALE (OBBLIGATORIA PER ANTE SUPERIORI A 3 m).  
PZ./CONF. 1



**PLA11**  
ELETTRISERRATURA 12 V ORIZZONTALE (OBBLIGATORIA PER ANTE SUPERIORI A 3 m).  
PZ./CONF. 1



**TS**  
TABELLA SEGNALETICA.  
PZ./CONF. 1

## ACCESSORIO

Per versione 24 Vdc



**PS324**  
BATTERIA 24 V CON CARICABATTERIA INTEGRATO.  
PZ./CONF. 1



**KIT SOLEMYO**  
PER L'ALIMENTAZIONE SOLARE DI CANCELLI, PORTE DA GARAGE E BARRIERE. VEDI PAG. 206

# BIG-FAB

SOLEMYO OPERA BLUEBUS 24V

## Per cancelli a battente con ante fino a 5 m, montaggio interrato a scomparsa.

Motoriduttore elettromeccanico irreversibile 24 Vdc con encoder magnetico e fermi meccanici.

Casse di fondazione con fermo meccanico in apertura:

- in acciaio INOX (BFABBOXI), ideali per l'utilizzo in condizioni estreme,
- in cataforesi (BFABBOX), altamente resistenti alla corrosione.

**Massima libertà di scelta:** sblocco dall'interno e dall'esterno, due modelli a chiave o a leva liberamente abbinabili e facili da azionare con una sola mano.

**Semplice utilizzo:** sistema di arresto meccanico in chiusura integrato nel motore.

Apertura standard a 110°, a 360° optional.

**Ideale per un uso intensivo,** compatibile con la centrale di comando Moonclever MC824H:

- programmazione semplice, con un unico tasto;
- autoapprendimento dei finecorsa in apertura e chiusura;
- autodiagnostica delle anomalie;
- programmazione del tempo pausa;
- anta pedonale;
- rallentamento in apertura e chiusura;
- rilevazione ostacoli a doppia tecnologia;
- funzionamento in assenza di corrente con batterie ricaricabili opzionali (PS324);
- predisposta per il collegamento dei bordi sensibili di ultima generazione.



## ACCESSORIO PER BIG-FAB

**BMA2**  
ADATTATORI PER L'INSTALLAZIONE DI DUE MOTORI, COMPATIBILI CON LA MAGGIOR PARTE DELLE CASSE DI FONDAZIONE IN COMMERCIO.

PZ./CONF. 4



CODICE	DESCRIZIONE	PZ./PALLET
<b>BFAB5024</b>	IRREVERSIBILE 24 Vdc CON ENCODER MAGNETICO E FINECORSO MECCANICO IN CHIUSURA	18
<b>BFABBOX</b>	CASSA DI FONDAZIONE IN CATAFORESI, CON FINECORSO MECCANICO IN APERTURA	18
<b>BFABBOXI</b>	CASSA DI FONDAZIONE INOX, CON FINECORSO MECCANICO IN APERTURA	18

**NOTA:** sblocco a chiave liberamente abbinabile scegliendo tra i modelli MEA2 e MEA3.

## CARATTERISTICHE TECNICHE

CODICE	BFAB5024
<b>DATI ELETTRICI</b>	
ALIMENTAZIONE (Vdc)	24
ASSORBIMENTO (A)	7
POTENZA (W)	170
<b>DATI PRESTAZIONALI</b>	
VELOCITÀ (rpm)	0,8
COPIA (Nm)	400
CICLO DI LAVORO (CICLI/ORA)**	45
<b>DATI DIMENSIONALI E GENERICI</b>	
GRADO DI PROTEZIONE (IP)	67
TEMP. DI FUNZIONAMENTO (°C MIN/MAX)	-20 ÷ +50
DIMENSIONI (mm)*	400x325x152 h
PESO (kg)	13,3

\*Con cassa di fondazione. \*\*Il valore indicato va dimezzato nel caso in cui l'apertura è fino a 180° - utilizzando l'accessorio BMA1.

CASSA DI FONDAZIONE	BFABBOX
PESO (kg)	20,3

## LIMITI D'IMPIEGO

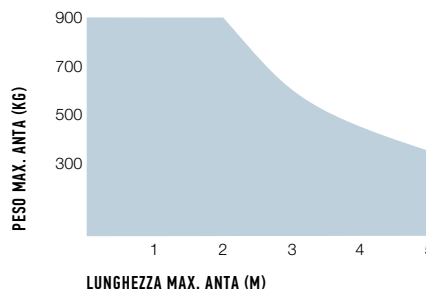

La forma, l'altezza del cancello e la presenza di forte vento possono ridurre anche notevolmente i valori riportati nel grafico. Preferire in zone ventose i modelli 230 Vac.

## DIMENSIONI

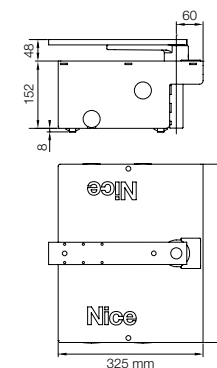

## SCHEMA D'INSTALLAZIONE

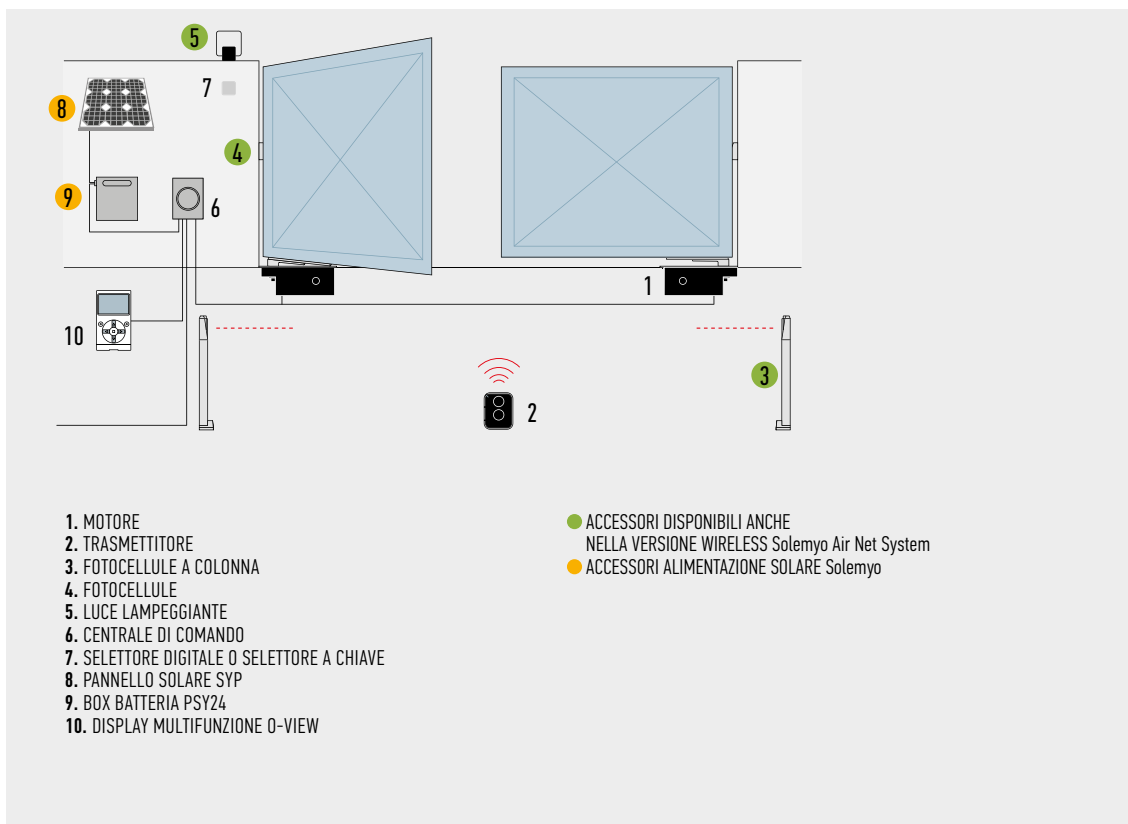

## TABELLA DI COMPATIBILITÀ CON SISTEMI DI COMANDO E ACCESSORI

CODICE	CENTRALE / RICEVITORE								TRASMETTITORE				FOTOCELLULE							LAMPEGGIANTE							
	A01 / Integrato*	A02 / Integrato*	A6F / FLOX12R*	A700F / FLOX12R*	A60 / OXI-SMX1*	A500 / FLOX12R*	A924 / FLOX12R*	MC424L / OXI	MC824H / OXI	MC824HR / OXI	ERA INTI	ERA ONE	ERA FLOR	NICEWAY	EPS	EPM	EPL	EPSB	EPMB	EPLB	F210	FT210	F210B	FT210B	EL	EL24	ELB
BFAB5024								●		●	●	●	●				●	●	●			●			●	●	●

\*Ricevitore radio non compatibile con il sistema Opera

## ACCESSORI



**MEA2**  
SBLOCCO A CHIAVE.  
PZ./CONF. 1



**MEA3**  
SBLOCCO CON CHIAVE A LEVA DA UTILIZZARE NEL CASO DI INSTALLAZIONI SU SUPERFICI COME SABBIA O TERRA.  
PZ./CONF. 1



**MEA5**  
CHIAVE A LEVA PER SBLOCCO MEA3.  
PZ./CONF. 4



**BMA1**  
ACCESSORIO PER APERTURE FINO A 360° PER ANTE DI LUNGHEZZA MASSIMA 3,5 m.  
PZ./CONF. 1



**PLA10**  
ELETTROSERRATURA 12 V VERTICALE (OBBLIGATORIA PER ANTE SUPERIORI A 3 m).  
PZ./CONF. 1



**PLA11**  
ELETTROSERRATURA 12 V ORIZZONTALE (OBBLIGATORIA PER ANTE SUPERIORI A 3 m).  
PZ./CONF. 1



**TS**  
TABELLA SEGNALETICA.  
PZ./CONF. 1



**PS324**  
BATTERIA 24 V CON CARICABATTERIA INTEGRATO.  
PZ./CONF. 1



**KIT SOLEMYO**  
PER L'ALIMENTAZIONE SOLARE DI CANCELLI, PORTE DA GARAGE E BARRIERE.  
VEDI PAG. 206

PER CANCELLI A BATTENTE

PER CANCELLI SCORREVOLI

SISTEMI ALZABARRIERA

PER PORTE DA GARAGE E INDUSTRIALI

SISTEMI DI COMANDO E ACCESSORI

TABELLE DI COMPATIBILITÀ E INDICE ALFABETICO



# SISTEMI PER CANCELLI SCORREVOLI



AD USO RESIDENZIALE, ANCHE A  
MONTAGGIO INTEGRABILE SU COLONNA

88 NAKED SLIDING 400  
88 SLIGHT  
90 SLIGHTKIT

---

AD USO RESIDENZIALE  
ED INDUSTRIALE

92 ROBUS 400/600/1000  
94 ROBUSKIT 400  
96 ROBUSKIT 600  
98 ROADKIT  
100 RUN 1500  
102 RUN 1800/2500  
104 TUB

---

CREMAGLIERE

105

# GUIDA ALLA SCELTA

## AD USO RESIDENZIALE, ANCHE A MONTAGGIO INTEGRABILE SU COLONNA

Irreversibile, 24 Vdc, con centrale di comando integrata ed encoder assoluto. Con tecnologia BlueBUS, predisposto per Solemyo e Opera, integrabile su colonna  
**NAKED SLIDING 400**  
 pag. 88/89

per cancelli fino a 400 kg

**NKSL400**

Irreversibile, 24 Vdc, con centrale di comando integrata ed encoder assoluto. Con tecnologia BlueBUS, predisposto per Solemyo e Opera.  
**SLIGHT SLIGHTKIT**  
 pag. 88/91

per cancelli fino a 400 kg

**SLH400**

**KIT**

**SLH400KCE**



## AD USO RESIDENZIALE, DISPONIBILE ANCHE IN KIT

Irreversibile, 24 Vdc, con centrale di comando integrata. Con tecnologia BlueBUS, predisposto per Solemyo e Opera.

**ROBUS HS**  
 pagg. 30/31

per cancelli fino a 250 kg  
 finecorsa elettromeccanico

**Hi-Speed**

**RB250HS**

per cancelli fino a 400 kg  
 finecorsa elettromeccanico

**KIT**

**RB400**

**RB400KCE**

per cancelli fino a 500 kg  
 finecorsa elettromeccanico

**Hi-Speed**

**RB500HS**

**ROBUS ROBUSKIT**  
 pagg. 92/97

per cancelli fino a 600 kg

finecorsa elettromeccanico

**KIT**

**RB600**

**RB600KCE**

finecorsa induttivo

**RB600P**

per cancelli fino a 1000 kg

finecorsa elettromeccanico

**RB1000**

finecorsa induttivo

**RB1000P**

Irreversibile, 24 Vdc, con centrale di comando integrata. Per cancelli fino a 400 kg, con lunghezza dell'anta fino a 6 m.  
**ROADKIT**  
 pagg. 98/99

**RDKCE**



## AD USO RESIDENZIALE ED INDUSTRIALE

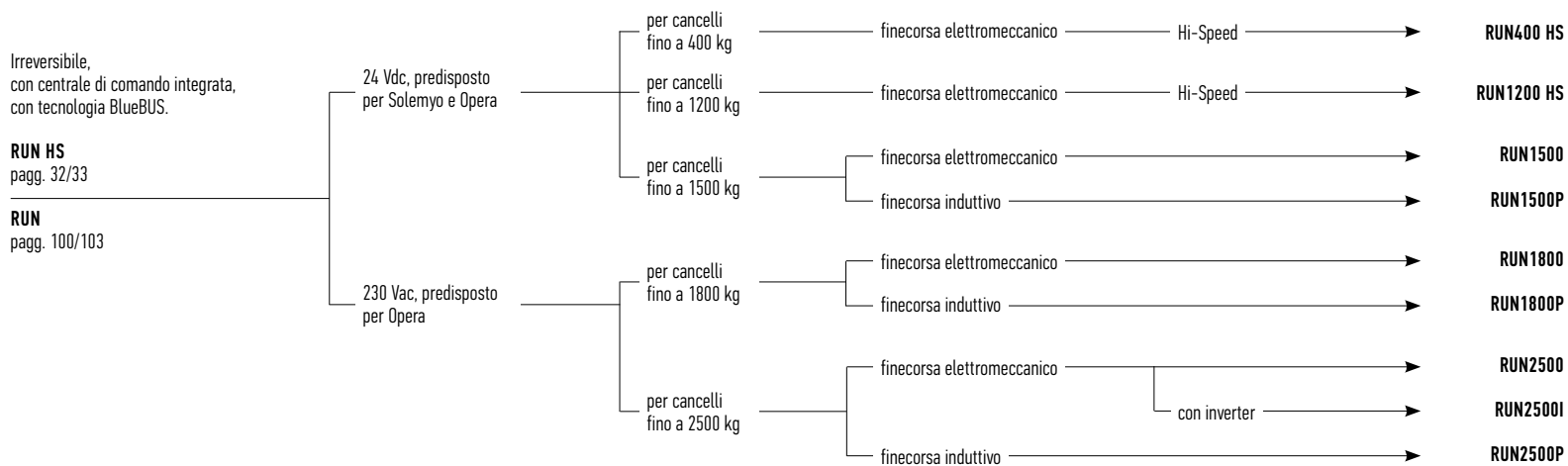

## AD USO INDUSTRIALE

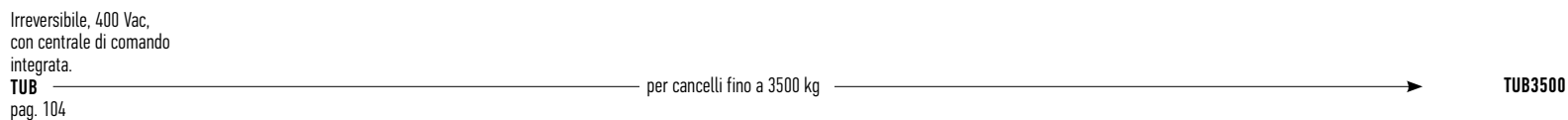

PER CANCELLI A BATTENTE

PER CANCELLI SCORREVOLI

SISTEMI ALZABARRIERA

PER PORTE DA GARAGE E INDUSTRIALI

SISTEMI DI COMANDO E ACCESSORI

TABELLE DI COMPATIBILITÀ E INDICE ALFABETICO

# NAKED SLIDING 400

SOLEMYO OPERA BLUEBUS 24V

**Il primo motore Nice a scomparsa per cancelli scorrevoli fino a 400 Kg e lunghezza dell'anta fino a 6 m.**

Motore con centrale di comando integrata ed encoder assoluto, **installabile all'interno di una colonna di dimensioni ridotte**, opportunamente forata.

Il **ridottissimo ingombro** permette di alloggiare il motore in colonne anche molto sottili, con una dimensione interna minima di 140x140 mm.

**Semplice:** grazie al sistema BlueBUS che permette collegamenti a due soli fili tra la centrale di comando e fino a 7 coppie di fotocellule, dispositivi di comando, di sicurezza e di segnalazione.

**Selezione master/slave:** sincronizza automaticamente anche 2 motori, permettendo l'automazione di cancelli scorrevoli a due ante contrapposte.

**Intelligente:** grazie al rilevamento ostacoli e alla programmazione automatica dei tempi di lavoro. Autodiagnosi con segnalazione attraverso il lampeggiante.

**Sicuro:** accelerazione e decelerazione regolabili, ad inizio e fine di ogni manovra.

**Regolazione dei fincorsa semplice e precisa:** fincorsa assoluto integrato, apprendimento rapido con una singola manovra a motore sbloccato.

**Pratico:** centrale di comando e batterie tampone PS124 (opzionali) collegabili tramite comodo connettore ad innesto guidato.

**Flessibile:** è possibile predisporre lo sblocco su entrambi i lati della colonna e/o all'esterno (con gli accessori KIO e KA1). Installazione facilitata anche su colonne esistenti.

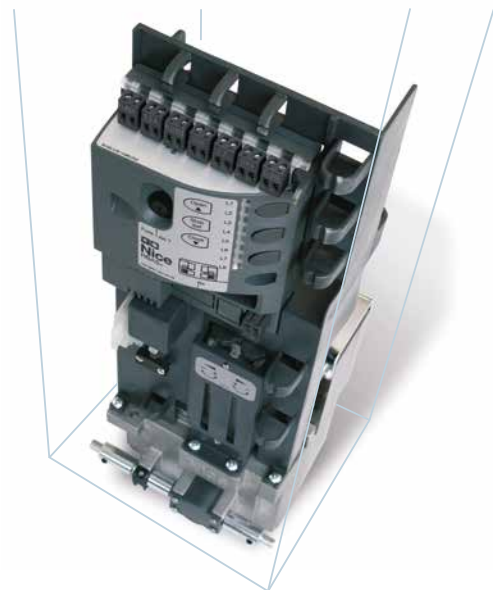

# SLIGHT

SOLEMYO OPERA BLUEBUS 24V

**Per cancelli scorrevoli fino a 400 Kg e lunghezza dell'anta fino a 6 m.**

Motore con centrale di comando integrata ed encoder assoluto.

**Design innovativo e ultra compatto:** lo sviluppo verticale del motore, permette una comoda installazione anche in passaggi di larghezza ridotta.

**Semplice:** grazie al sistema BlueBUS che permette collegamenti a due soli fili tra la centrale di comando e fino a 7 coppie di fotocellule, dispositivi di comando, di sicurezza e di segnalazione.

**Luce LED integrata:** programmabile come lampeggiante o luce di cortesia, segnala il movimento del cancello durante le manovre di apertura e chiusura.

**Selezione master/slave:** sincronizza automaticamente anche 2 motori, permettendo l'automazione di cancelli scorrevoli a due ante contrapposte.

**Intelligente:** grazie al rilevamento ostacoli e alla programmazione automatica dei tempi di lavoro. Autodiagnosi con segnalazione attraverso il lampeggiante.

**Sicuro:** accelerazione e decelerazione regolabili, ad inizio e fine di ogni manovra.

**Fincorsa assoluto integrato:**

- regolazione semplice e precisa grazie all'apprendimento rapido con una singola manovra a motore sbloccato;
- nessuna staffa o accessorio da installare sulla cremagliera;
- particolarmente adatto nelle zone nevose.

**Pratico:** centrale di comando e batterie tampone PS124 (opzionali) collegabili tramite comodo connettore ad innesto guidato.





CODICE	DESCRIZIONE	PZ./PALLET
<b>NKSL400</b>	IRREVERSIBILE, 24 Vdc, CON CENTRALE DI COMANDO INTEGRATA ED ENCODER ASSOLUTO, INTEGRABILE SU COLONNA	16
<b>SLH400</b>	IRREVERSIBILE, 24 Vdc, CON CENTRALE INTEGRATA ED ENCODER ASSOLUTO. LUCE A LED INTEGRATA	16

### CARATTERISTICHE TECNICHE

CODICE	NKSL400	SLH400
<b>DATI ELETTRICI</b>		
ALIMENTAZIONE (Vac 50/60 Hz)	230	230
ASSORBIMENTO (A)	1,1	1,1
POTENZA (W)	250	250
<b>DATI PRESTAZIONALI</b>		
VELOCITÀ (m/s)	0,34	0,34
FORZA (N)	400	400
CICLO DI LAVORO (CICLI/ORA)	35	35
<b>DATI DIMENSIONALI E GENERICI</b>		
GRADO DI PROTEZIONE (IP)	10*	44
TEMP. DI FUNZIONAMENTO (°C MIN/MAX)	-20 ÷ +50	-20 ÷ +50
DIMENSIONI (mm)	131x172x405 h	191x198x408 h
PESO (kg)	6,5	8

\* Il grado di protezione dell'automazione installata viene determinato dalla composizione "motore + colonna".

### DIMENSIONI

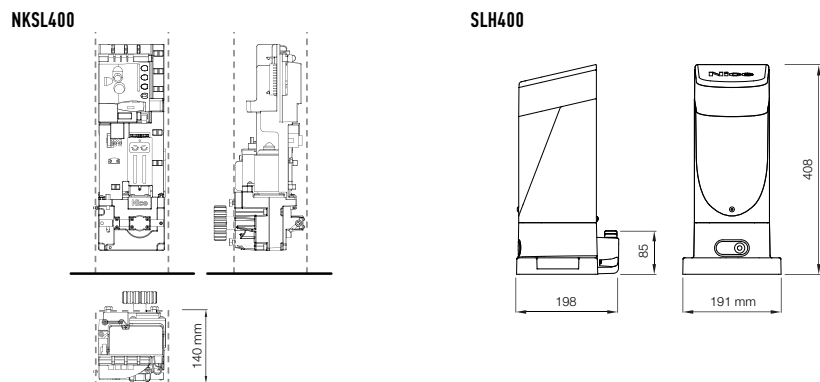

### TABELLA DI COMPATIBILITÀ CON SISTEMI DI COMANDO E ACCESSORI

CODICE	RICEVITORE		TRASMETTITORE				FOTOCELLULE							LAMPEGGIANTE							
	Integrato*	FLOX1ZR*	OXI	ERA INTI	ERA ONE	ERA FLOR	NICEWAY	EPS	EPM	EPL	EPSB	EPMB	EPLB	FZ10	FT210	FZ10B	FT210B	EL	EL24	ELB	WLT
<b>NKSL400</b>			●	●	●	●	●				●	●	●			●	●			●	●
<b>SLH400</b>			●	●	●	●	●				●	●	●			●	●			●	●

\*Ricevitore radio non compatibile con il sistema Opera

### ACCESSORI COMUNI



**NKA3**  
CENTRALE DI RICAMBIO  
PZ./CONF. 1



**PS124**  
BATTERIA 24 V  
CON CARICABATTERIA  
INTEGRATO.  
PZ./CONF. 1



**ROA6**  
CREMAGLIERA M4  
25x20x1000 mm ASOLATA  
IN NYLON CON INSERTO  
METALLICO. PER CANCELLI  
DI PESO MAX 500 kg.  
PZ./CONF. 10



**ROA7**  
CREMAGLIERA M4  
22x22x1000 mm  
ZINCATA.  
PZ./CONF. 10



**ROA8**  
CREMAGLIERA M4  
30x8x1000 mm ZINCATA,  
COMPLETA DI VITI  
E DISTANZIALI.  
PZ./CONF. 10

### ACCESSORI PER NAKED SLIDING 400



**K10**  
SELETTORE A CHIAVE  
PER CONTATTI IN BASSA  
TENSIONE, CON MECCANISMO  
DI SBLOCCO PER FUNE  
METALLICA.  
PZ./CONF. 1



**KA1**  
KIT FUNE METALLICA 6 m  
PER K10.  
PZ./CONF. 1



**TS**  
TABELLA SEGNALETICA.  
PZ./CONF. 1



**KIT SOLEMYO**  
PER L'ALIMENTAZIONE  
SOLARE DI CANCELLI, PORTE  
DA GARAGE E BARRIERE.  
VEDI PAG. 206

### SCHEMA D'INSTALLAZIONE

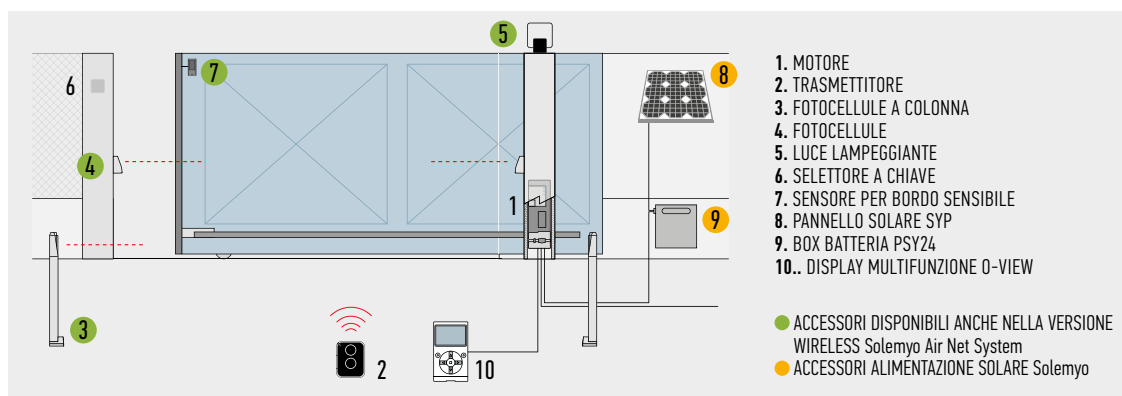

# SLIGHT KIT

SOLEMYO OPERA BLUEBUS 24V

**Per cancelli scorrevoli fino a 400 Kg e lunghezza dell'anta fino a 6 m.**

Motore con centrale di comando integrata ed encoder assoluto.

**Design innovativo e ultra compatto:** lo sviluppo verticale del motore, permette una comoda installazione anche in passaggi di larghezza ridotta.

**Semplice:** grazie al sistema BlueBUS che permette collegamenti a due soli fili tra la centrale di comando e fino a 7 coppie di fotocellule, dispositivi di comando, di sicurezza e di segnalazione.

**Luce LED integrata:** programmabile come lampeggiante o luce di cortesia, segnala il movimento del cancello durante le manovre di apertura e chiusura.

**Selezione master/slave:** sincronizza automaticamente anche 2 motori, permettendo l'automazione di cancelli scorrevoli a due ante contrapposte.

**Intelligente:** grazie al rilevamento ostacoli e alla programmazione automatica dei tempi di lavoro. Autodiagnosi con segnalazione attraverso il lampeggiante.

**Sicuro:** accelerazione e decelerazione regolabili, ad inizio e fine di ogni manovra.

**Finecorsa assoluto integrato:**

- regolazione semplice e precisa grazie all'apprendimento rapido con una singola manovra a motore sbloccato;
- nessuna staffa o accessorio da installare sulla cremagliera;
- particolarmente adatto nelle zone nevose.

**Pratico:** centrale di comando e batterie tampone PS124 (opzionali) collegabili tramite comodo connettore ad innesto guidato.

**Gli accessori Era Gate, dal design minimale, moderno e discreto, rinnovano l'estetica e le prestazioni dei kit Nice.**

Scopri la gamma completa a pag. 190

CODICE	DESCRIZIONE	PZ./PALLET
SLH400KCE	KIT PER L'AUTOMAZIONE DI CANCELLI SCORREVOLI FINO A 400 Kg IRREVERSIBILE, 24 Vdc, CON CENTRALE INTEGRATA ED ENCODER ASSOLUTO, LUCE A LED INTEGRATA	16

## CARATTERISTICHE TECNICHE

CODICE	SLH400
<b>DATI ELETTRICI</b>	
ALIMENTAZIONE (Vac 50/60 Hz)	230
ASSORBIMENTO (A)	1,1
POTENZA (W)	250
<b>DATI PRESTAZIONALI</b>	
VELOCITÀ (m/s)	0,34
FORZA (N)	400
CICLO DI LAVORO (CICLI/ORA)	35
<b>DATI DIMENSIONALI E GENERICI</b>	
GRADO DI PROTEZIONE (IP)	44
TEMP. DI FUNZIONAMENTO (°C MIN/MAX)	-20 ÷ +50
DIMENSIONI (mm)	191x198x408 h
PESO (kg)	8

\* Il grado di protezione dell'automazione installata viene determinato dalla composizione "motore + colonna".

## DIMENSIONI

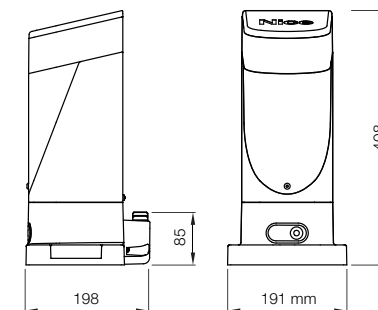

## IL KIT CONTIENE

**SLH400**  
1 MOTORIDUTTORE ELETTROMECCANICO IRREVERSIBILE, CON CENTRALE INTEGRATA ED ENCODER ASSOLUTO, LUCE A LED INTEGRATA.



**ON2E**  
2 TRASMETTITORI 433,92 MHz A 2 CANALI.



**EPMB**  
1 COPPIA DI FOTOCELLULE DA ESTERNO PREDISPOSTE PER COLLEGAMENTO VIA NICE BLUEBUS.



**OXI**  
RICEVITORE A INNESTO, 4 CANALI



**ELB**  
1 LUCE LAMPEGGIANTE CON ANTENNA INTEGRATA.



**TS**  
1 TABELLA SEGNALETICA.



## SCHEMA D'INSTALLAZIONE

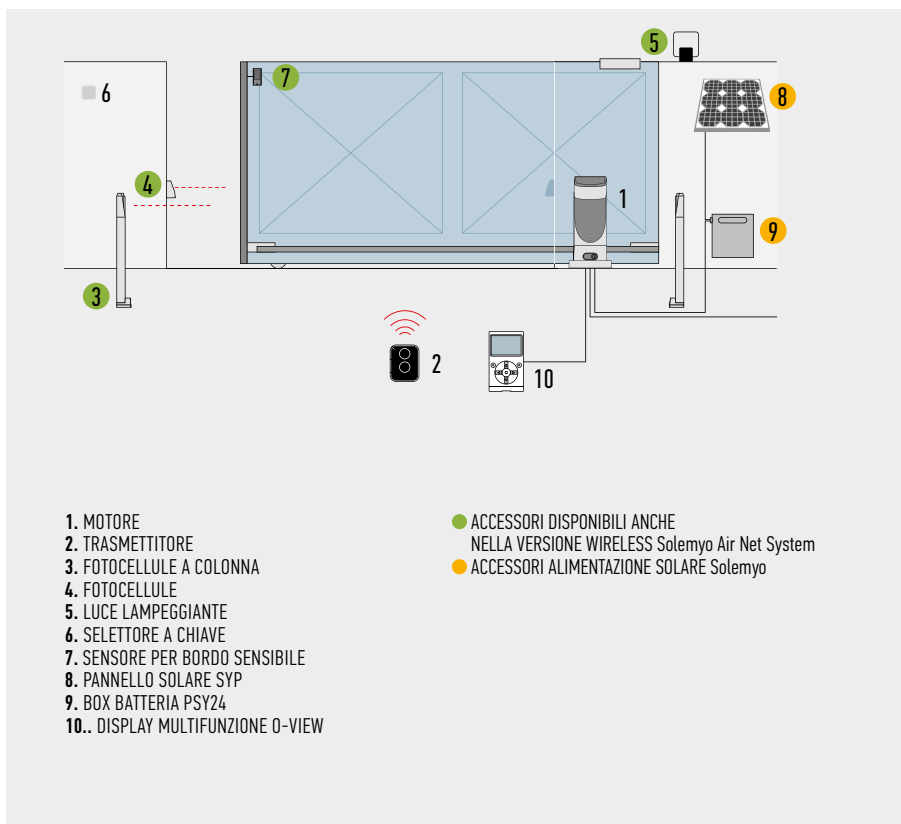

## ACCESSORI



**NKA3**  
CENTRALE DI RICAMBIO  
PZ./CONF. 1



**PS124**  
BATTERIA 24 V  
CON CARICABATTERIA  
INTEGRATO.  
PZ./CONF. 1



**ROA6**  
CREMAGLIERA M4  
25x20x1000 mm  
ASOLATA IN NYLON  
CON INSERTO METALLICO.  
PER CANCELLI DI PESO  
MAX 500 kg.  
PZ./CONF. 10



**ROA7**  
CREMAGLIERA M4  
22x22x1000 mm  
ZINCATA.  
PZ./CONF. 10



**ROA8**  
CREMAGLIERA M4  
30x8x1000 mm ZINCATA,  
COMPLETA DI VITI  
E DISTANZIALI.  
PZ./CONF. 10



**KIT SOLEMYO**  
PER L'ALIMENTAZIONE  
SOLARE DI CANCELLI, PORTE  
DA GARAGE E BARRIERE.  
VEDI PAG. 206

PER CANCELLI A BATTENTE

PER CANCELLI SCORREVOLI

SISTEMI ALZABARRIERA

PER PORTE DA GARAGE  
E INDUSTRIALI

SISTEMI DI COMANDO  
E ACCESSORI

TABELLE DI COMPATIBILITÀ  
E INDICE ALFABETICO

# ROBUS 400/600/1000

SOLEMYO OPERA BLUEBUS 24V

Per cancelli scorrevoli fino a 400 kg (RB400), 600 kg (RB600) e 1000 kg (RB1000).

Versioni con finecorsa elettromeccanico (RB400/RB600/RB1000) e con finecorsa induttivo (RB600P/RB1000P).

Semplice: grazie al sistema BlueBUS che permette collegamenti a due soli fili tra la centrale di comando e fino a 7 coppie di fotocellule, dispositivi di comando, di sicurezza e di segnalazione.

**Pratico:** centrale di comando e batterie tampone PS124 (opzionali) collegabili tramite comodo connettore ad innesto guidato.

**Evoluto:** RB400, RB600 e RB1000 sono dotati di un sensore di temperatura che adatta la forza del motore alle condizioni climatiche adeguando allo stesso tempo la protezione termica. Una selezione master/slave sincronizza automaticamente anche 2 motori, permettendo l'automazione di cancelli scorrevoli a due ante contrapposte.

**Intelligente:** grazie al rilevamento ostacoli e alla programmazione automatica dei tempi di lavoro. Autodiagnosi con segnalazione attraverso il lampeggiante. 8 livelli di programmazione.

**Sicuro:** accelerazione e decelerazione regolabili, ad inizio e fine di ogni manovra.

**Robusto:** sblocco con maniglia in alluminio ad apertura facilitata.

**Silenzioso:** motoriduttore su cuscinetti.

SBLOCCO CON MANIGLIA  
IN ALLUMINIO  
AD APERTURA FACILITATA

VANO PER LA CENTRALE DI COMANDO,  
PROTETTA DA BOX ESTRAIBILE,  
E PER LE BATTERIE TAMPONE



CODICE	DESCRIZIONE	PZ./PALLET
<b>RB400</b>	IRREVERSIBILE, 24 Vdc, CON CENTRALE INTEGRATA, FINECORSA ELETTROMECCANICO, PER CANCELLI FINO A 400 kg	15
<b>RB600</b>	IRREVERSIBILE, 24 Vdc, CON CENTRALE INTEGRATA, FINECORSA ELETTROMECCANICO, PER CANCELLI FINO A 600 kg	15
<b>RB600P</b>	IRREVERSIBILE, 24 Vdc, CON CENTRALE INTEGRATA, FINECORSA INDUTTIVO, PER CANCELLI FINO A 600 kg	15
<b>RB1000</b>	IRREVERSIBILE, 24 Vdc, CON CENTRALE INTEGRATA, FINECORSA ELETTROMECCANICO, PER CANCELLI FINO A 1000 kg	15
<b>RB1000P</b>	IRREVERSIBILE, 24 Vdc, CON CENTRALE INTEGRATA, FINECORSA INDUTTIVO, PER CANCELLI FINO A 1000 kg	15

## CARATTERISTICHE TECNICHE

CODICE	RB400	RB600/600P	RB1000/1000P
<b>DATI ELETTRICI</b>			
ALIMENTAZIONE (Vac 50/60 Hz)	230		
ASSORBIMENTO (A)	1,1	2,5	2,3
POTENZA (W)	250	515	450
<b>DATI PRESTAZIONALI</b>			
VELOCITÀ (m/s)	0,34	0,31	0,28
FORZA (N)	400	600	900
CICLO DI LAVORO (CICLI/ORA)	35	40	50
<b>DATI DIMENSIONALI E GENERICI</b>			
GRADO DI PROTEZIONE (IP)	44		
TEMP. DI FUNZIONAMENTO (°C MIN/MAX)	-20 ÷ +50		
DIMENSIONI (mm)	330x195x277 h	330x210x303 h	
PESO (kg)	8	11	13

## DIMENSIONI

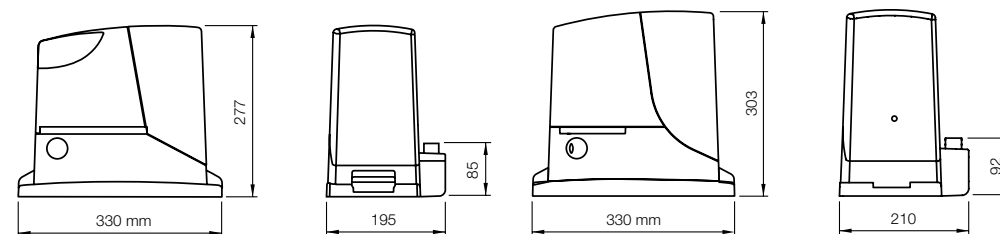

RB400

RB600/RB1000

## SCHEMA D'INSTALLAZIONE

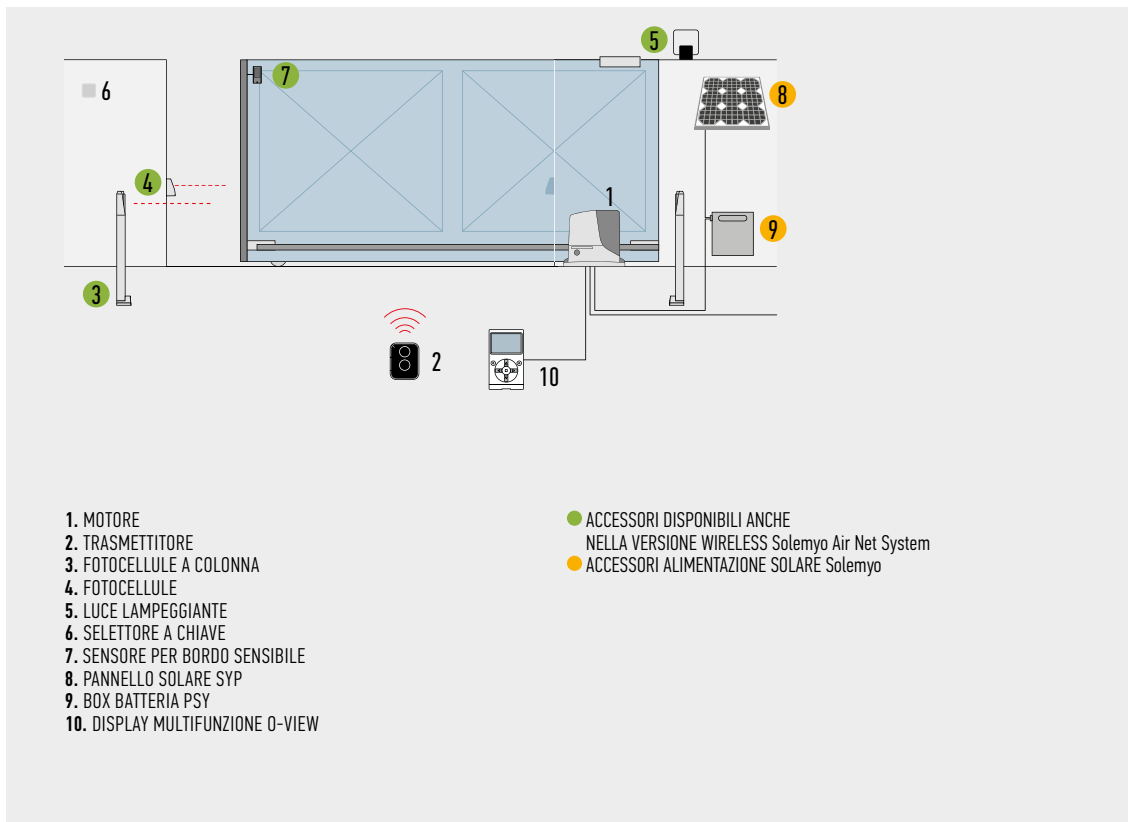

## TABELLA DI COMPATIBILITÀ CON SISTEMI DI COMANDO E ACCESSORI

CODICE	RICEVITORE		TRASMETTITORE				FOTOCELLULE						LAMPEGGIANTE								
	Integrato*	FLOX12R*	OXI	ERA INTI	ERA ONE	ERA FLOR	NICEWAY	EPS	EPM	EPL	EPSB	EPMB	EPLB	F210	FT210	F210B	F210B	EL	EL24	ELB	WLT
<b>RB400</b>			●								●	●	●							●	●
<b>RB600/600P</b>			●	●	●	●	●				●	●	●			●	●			●	●
<b>RB1000/1000P</b>			●	●	●	●	●				●	●	●			●	●			●	●

\*Ricevitore radio non compatibile con il sistema Opera

## ACCESSORI

**RBA3**  
CENTRALE DI RICAMBIO, PER RB400, RB600/600P, RB1000/1000P E RUN1500/1500P.  
PZ./CONF. 1

**PS124**  
BATTERIA 24 V CON CARICABATTERIA INTEGRATO.  
PZ./CONF. 1

**RBA1**  
FINECORSA INDUTTIVO.  
PZ./CONF. 1

**ROA6**  
(PER RB400) CREMAGLIERA M4 25x20x1000 mm ASOLATA IN NYLON CON INSERTO METALLICO. PER CANCELLI DI PESO MAX 500 kg.  
PZ./CONF. 10

**ROA7**  
CREMAGLIERA M4 22x22x1000 mm ZINCATA.  
PZ./CONF. 10

**ROA8**  
CREMAGLIERA M4 30x8x1000 mm ZINCATA, COMPLETA DI VITI E DISTANZIALI.  
PZ./CONF. 10

**TS**  
TABELLA SEGNALETICA.  
PZ./CONF. 1



**KIT SOLEMYO**  
PER L'ALIMENTAZIONE SOLARE DI CANCELLI, PORTE DA GARAGE E BARRIERE.  
VEDI PAG. 206

# ROBUSKIT 400

SOLEMYO OPERA BLUEBUS 24V

## Per cancelli scorrevoli fino a 400 kg.

**Semplice:** grazie al sistema BlueBUS che permette collegamenti a due soli fili tra la centrale di comando e fino a 7 coppie di fotocellule, dispositivi di comando, di sicurezza e di segnalazione.

**Pratico:** centrale di comando e batterie tampone PS124 (opzionali) collegabili tramite comodo connettore ad innesto guidato, alloggiato all'interno di Robus.

**Evoluto:** RB400 è dotato di un sensore di temperatura che adatta la forza del motore alle condizioni climatiche adeguando allo stesso tempo la protezione termica. Una selezione master/slave sincronizza automaticamente anche 2 motori, permettendo l'automazione di cancelli scorrevoli a due ante contrapposte.

**Intelligente:** grazie al rilevamento ostacoli e alla programmazione automatica dei tempi di lavoro. Autodiagnosi con segnalazione attraverso il lampeggiante. 8 livelli di programmazione.

**Sicuro:** accelerazione e decelerazione regolabili, ad inizio e fine di ogni manovra.

**Robusto:** basamento e sblocco in alluminio pressofuso con verniciatura epossidica.

**Silenzioso:** motoriduttore su cuscinetti.

**Gli accessori Era Gate,** dal design minimale, moderno e discreto, rinnovano l'estetica e le prestazioni dei kit Nice.

Scopri la gamma completa a pag. 190

CODICE	DESCRIZIONE	PZ/PALLET
RB400KCE	KIT PER L'AUTOMAZIONE DI CANCELLI SCORREVOLI FINO A 400 kg. 24 Vdc, CENTRALE INTEGRATA	14

**N.B.** Il contenuto della confezione può variare: consultate sempre il venditore.

## CARATTERISTICHE TECNICHE

CODICE	RB400
<b>DATI ELETTRICI</b>	
ALIMENTAZIONE (Vac 50/60 Hz)	230
ASSORBIMENTO (A)	1,1
POTENZA (W)	250
<b>DATI PRESTAZIONALI</b>	
VELOCITÀ (m/s)	0,34
FORZA (N)	400
CICLO DI LAVORO (CICLI/ORA)	35
<b>DATI DIMENSIONALI E GENERICI</b>	
GRADO DI PROTEZIONE (IP)	44
TEMP. DI FUNZIONAMENTO (°C MIN/MAX)	-20 ÷ +50
DIMENSIONI (mm)	330x195x277 h
PESO (kg)	8

## DIMENSIONI

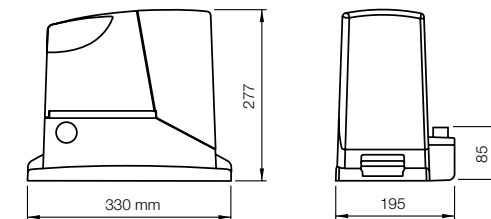

## IL KIT CONTIENE

**RB400**  
1 MOTORIDUTTORE ELETTROMECCANICO IRREVERSIBILE, CON CENTRALE E RICEVITORE AD INNESTO OXI INCORPORATI PER IL COLLEGAMENTO VIA NICE BLUEBUS.



**ON2E**  
1 TRASMETTITORE 433,92 MHz A 2 CANALI.



**EPMB**  
1 COPPIA DI FOTOCELLULE DA ESTERNO PREDISPOSTE PER COLLEGAMENTO VIA NICE BLUEBUS.



**EKS**  
1 SELETTORE A CHIAVE DA ESTERNO.



**ELB**  
1 LUCE LAMPEGGIANTE CON ANTENNA INTEGRATA.



**TS**  
1 TABELLA SEGNALETICA.



## SCHEMA D'INSTALLAZIONE

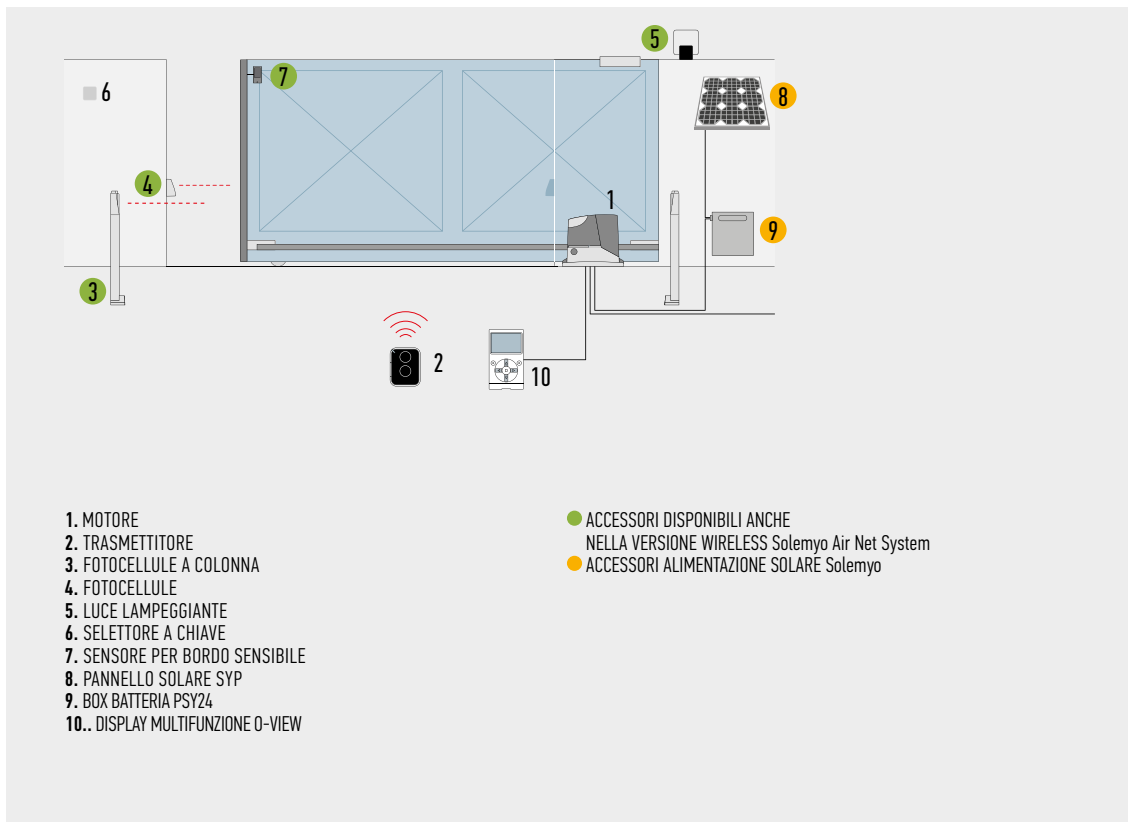

## ACCESSORI



**RBA3**  
 CENTRALE DI RICAMBIO,  
 PER RB400, RB600/600P,  
 RB1000/1000P  
 E RUN1500/1500P.  
 PZ./CONF. 1



**PS124**  
 BATTERIA 24 V  
 CON CARICABATTERIA  
 INTEGRATO.  
 PZ./CONF. 1



**RBA1**  
 FINECORSA INDUTTIVO.  
 PZ./CONF. 1



**ROA6**  
 CREMAGLIERA M4  
 25x20x1000 mm  
 ASOLATA IN NYLON  
 CON INSERTO METALLICO.  
 PER CANCELLI DI PESO  
 MAX 500 kg.  
 PZ./CONF. 10



**ROA7**  
 CREMAGLIERA M4  
 22x22x1000 mm  
 ZINCATA.  
 PZ./CONF. 10



**ROA8**  
 CREMAGLIERA M4  
 30x8x1000 mm ZINCATA,  
 COMPLETA DI VITI  
 E DISTANZIALI.  
 PZ./CONF. 10



**KIT SOLEMYO**  
 PER L'ALIMENTAZIONE  
 SOLARE DI CANCELLI, PORTE  
 DA GARAGE E BARRIERE.  
 VEDI PAG. 206

PER CANCELLI A BATTENTE

PER CANCELLI SCORREVOLI

SISTEMI ALZABARRIERA

PER PORTE DA GARAGE  
 E INDUSTRIALI

SISTEMI DI COMANDO  
 E ACCESSORI

TABELLE DI COMPATIBILITÀ  
 E INDICE ALFABETICO

# ROBUSKIT 600

SOLEMYO OPERA BLUEBUS 24V

## Per cancelli scorrevoli fino a 600 kg.

**Semplice:** grazie al sistema BlueBUS che permette collegamenti a due soli fili tra la centrale di comando e fino a 7 coppie di fotocellule, dispositivi di comando, di sicurezza e di segnalazione.

**Pratico:** centrale di comando e batterie tampone PS124 (opzionali) alloggiata all'interno di Robus, collegabili tramite comodo connettore ad innesto guidato.

**Evoluto:** RB600 è dotato di un sensore di temperatura che adatta la forza del motore alle condizioni climatiche adeguando allo stesso tempo la protezione termica; una selezione master/slave sincronizza automaticamente anche 2 motori, permettendo l'automazione di cancelli scorrevoli a due ante contrapposte.

**Intelligente:** grazie al rilevamento ostacoli e alla programmazione automatica dei tempi di lavoro. Autodiagnosi con segnalazione attraverso il lampeggiante. 8 livelli di programmazione.

**Sicuro:** accelerazione e decelerazione regolabili, ad inizio e fine di ogni manovra.

**Robusto:** basamento e sblocco in alluminio con maniglia ad apertura facilitata.

**Silenzioso:** motoriduttore su cuscinetti.

**Gli accessori Era Gate**, dal design minimale, moderno e discreto, rinnovano l'estetica e le prestazioni dei kit Nice.

Scopri la gamma completa a pag. 190

CODICE	DESCRIZIONE	PZ/PALLET
RB600KCE	KIT PER L'AUTOMAZIONE DI CANCELLI SCORREVOLI FINO A 600 kg. 24 Vdc, CENTRALE INTEGRATA	14

**N.B.** Il contenuto della confezione può variare: consultate sempre il venditore.

## CARATTERISTICHE TECNICHE

CODICE	RB600
<b>DATI ELETTRICI</b>	
ALIMENTAZIONE (Vac 50/60 Hz)	230
ASSORBIMENTO (A)	2,5
POTENZA (W)	515
<b>DATI PRESTAZIONALI</b>	
VELOCITÀ (m/s)	0,31
FORZA (N)	600
CICLO DI LAVORO (CICLI/DORA)	40
<b>DATI DIMENSIONALI E GENERICI</b>	
GRADO DI PROTEZIONE (IP)	44
TEMP. DI FUNZIONAMENTO (°C MIN/MAX)	-20 ÷ +50
DIMENSIONI (mm)	330x210x303 h
PESO (kg)	11

## DIMENSIONI

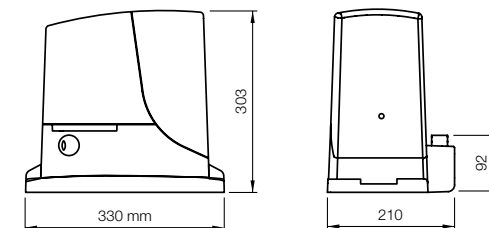

## IL KIT CONTIENE

**RB600**  
1 MOTORIDUTTORE  
ELETTROMECCANICO  
IRREVERSIBILE, CON CENTRALE  
E RICEVITORE AD INNESTO  
OXI INCORPORATI  
PER IL COLLEGAMENTO  
VIA NICE BLUEBUS.



**ON2E**  
1 TRASMETTITORE 433,92 MHz  
A 2 CANALI.



**EPMB**  
1 COPPIA DI FOTOCELLULE  
DA ESTERNO PREDISPOSTE  
PER COLLEGAMENTO VIA NICE  
BLUEBUS.



**EKS**  
1 SELETTORE A CHIAVE  
DA ESTERNO.



**ELB**  
1 LUCE LAMPEGGIANTE  
CON ANTENNA INTEGRATA.



**TS**  
1 TABELLA SEGNALETICA.





## SCHEMA D'INSTALLAZIONE

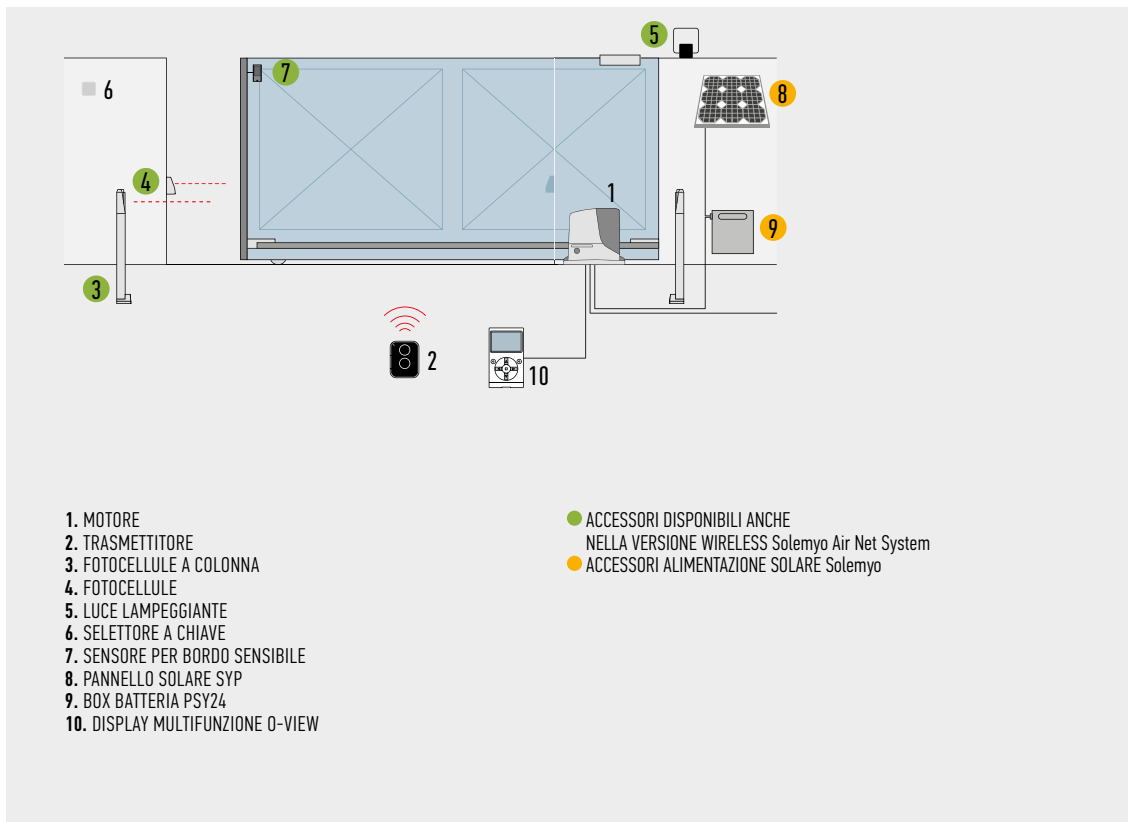

## ACCESSORI



**RBA3**  
CENTRALE DI RICAMBIO,  
PER RB400, RB600/600P,  
RB1000/1000P  
E RUN1500/1500P.  
PZ./CONF. 1



**PS124**  
BATTERIA 24 V  
CON CARICABATTERIA  
INTEGRATO.  
PZ./CONF. 1



**RBA1**  
FINECORSA INDUTTIVO.  
PZ./CONF. 1



**ROA7**  
CREMAGLIERA M4  
22x22x1000 mm  
ZINCATA.  
PZ./CONF. 10



**ROA8**  
CREMAGLIERA M4  
30x8x1000 mm ZINCATA,  
COMPLETA DI VITI  
E DISTANZIALI.  
PZ./CONF. 10



**KIT SOLEMYO**  
PER L'ALIMENTAZIONE  
SOLARE DI CANCELLI, PORTE  
DA GARAGE E BARRIERE.  
VEDI PAG. 206

# ROADKIT

24V

## Per cancelli scorrevoli fino a 400 kg.

**Pratico:** centrale di comando incorporata, estraibile tramite comodo connettore ad innesto guidato, ricevitore radio integrato compatibile anche con la serie Flo e Smilo: fino a 150 codici memorizzabili!

**Evoluto:** possibilità di regolazione della velocità, della forza e del tempo di pausa.

**Intelligente:** grazie al rilevamento ostacoli e alla programmazione automatica dei tempi di lavoro. Autodiagnosi con segnalazione attraverso il lampeggiante.

**Pratico e affidabile:** centrale di comando e batterie tampone PS124 (opzionali) alloggiati all'interno di Road, collegabili tramite comodo connettore ad innesto.

**Gli accessori Era Gate**, dal design minimale, moderno e discreto, rinnovano l'estetica e le prestazioni dei kit Nice.

Scopri la gamma completa a pag. 190

CODICE	DESCRIZIONE
<b>RD400</b>	KIT PER L'AUTOMAZIONE DI CANCELLI SCORREVOLI FINO A 400 kg E LUNGHEZZA DELL'ANTA FINO A 6 m, 24 Vdc, CON CENTRALE E RICEVENTE INCORPORATA

**N.B.** Il contenuto della confezione può variare: consultate sempre il venditore.

### CARATTERISTICHE TECNICHE

CODICE	RD400
<b>DATI ELETTRICI</b>	
ALIMENTAZIONE (Vac 50/60 Hz)	230
ASSORBIMENTO (A)	1,1
POTENZA (W)	210
<b>DATI PRESTAZIONALI</b>	
VELOCITÀ (m/s)	0,25
FORZA (N)	400
CICLO DI LAVORO (CICLI/ORA)	20
<b>DATI DIMENSIONALI E GENERICI</b>	
GRADO DI PROTEZIONE (IP)	44
TEMP. DI FUNZIONAMENTO (°C MIN/MAX)	-20 ÷ +50
DIMENSIONI (mm)	330x195x277 h
PESO (kg)	8

### DIMENSIONI

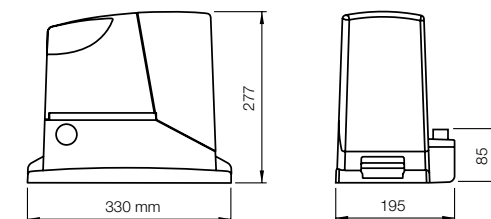

## IL KIT CONTIENE

**RD400**  
1 MOTORIDUTTORE  
ELETTROMECCANICO  
IRREVERSIBILE, 24 Vdc,  
CON CENTRALE E RICEVENTE  
INCORPORATA, ORA  
PREDISPOSTO PER LA BATTERIA  
TAMPONE PS124 (OPZIONALE)



**FL02RE**  
1 TRASMETTITORE 433,92 MHz  
A 2 CANALI.



**EPM**  
1 COPPIA DI FOTOCELLEULE  
DA ESTERNO.



**EKS**  
1 SELETTORE A CHIAVE  
DA ESTERNO.



**ELB**  
1 LUCE LAMPEGGIANTE  
CON ANTENNA INTEGRATA.



**TS**  
1 TABELLA SEGNALETICA.



## SCHEMA D'INSTALLAZIONE

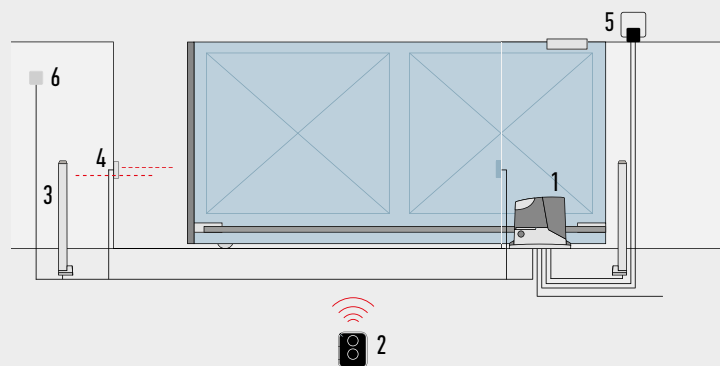

1. MOTORE
2. TRASMETTITORE
3. FOTOCELLULE A COLONNA
4. FOTOCELLULE
5. LUCE LAMPEGGIANTE
6. SELETTORE A CHIAVE

## ACCESSORI



**RBA4**  
CENTRALE DI RICAMBIO  
PER RDKCE.



**PS124**  
BATTERIA 24 V  
CON CARICABATTERIA  
INTEGRATO.  
PZ./CONF. 1



**CM-B**  
NOTTOLINO CON DUE CHIAVI  
METALLICHE DI SBLOCCO.



**ROA6**  
CREMAGLIERA M4  
25x20x1000 mm  
ASOLATA IN NYLON  
CON INSERTO METALLICO.  
PER CANCELLI DI PESO  
MAX 500 kg.  
PZ./CONF. 10



**ROA7**  
CREMAGLIERA M4  
22x22x1000 mm  
ZINCATA.  
PZ./CONF. 10



**ROA8**  
CREMAGLIERA M4  
30x8x1000 mm ZINCATA,  
COMPLETA DI VITI  
E DISTANZIALI.  
PZ./CONF. 10

PER CANCELLI A BATTENTE

PER CANCELLI SCORREVOLI

SISTEMI ALZABARRIERA

PER PORTE DA GARAGE  
E INDUSTRIALI

SISTEMI DI COMANDO  
E ACCESSORI

TABELLE DI COMPATIBILITÀ  
E INDICE ALFABETICO

# RUN 1500

SOLEMYO OPERA BLUEBUS 24V

**Per cancelli scorrevoli fino a 1500 kg.**

**Versioni con finecorsa elettromeccanico (RUN1500) e con finecorsa induttivo (RUN1500P).**

**Semplice:** grazie al sistema BlueBUS che permette collegamenti a due soli fili tra la centrale di comando e fino a 7 coppie di fotocellule, dispositivi di comando, di sicurezza e di segnalazione.

**Pratico:** centrale di comando e batterie tampone PS124 (opzionali) alloggiata all'interno di Run, collegabili tramite comodo connettore ad innesto guidato.

**Evoluto:** il sensore di temperatura adatta la forza del motore alle condizioni climatiche adeguando allo stesso tempo la protezione termica; una selezione master/slave sincronizza automaticamente 2 motori, permettendo l'automazione di cancelli scorrevoli a due ante contrapposte.

**Intelligente:** grazie al rilevamento ostacoli e alla programmazione automatica dei tempi di lavoro. Autodiagnosi con segnalazione attraverso il lampeggiante. 8 livelli di programmazione.

**Sicuro:** accelerazione e decelerazione regolabili, ad inizio e fine di ogni manovra.

**Robusto:** sblocco con maniglia in alluminio ad apertura facilitata.

**Silenzioso:** motoriduttore su cuscinetti.

CODICE	DESCRIZIONE	PZ/PALLET
<b>RUN1500</b>	IRREVERSIBILE, 24 Vdc, CON CENTRALE INTEGRATA, FINECORSA ELETTROMECCANICO PER CANCELLI FINO A 1500 kg	12
<b>RUN1500P</b>	IRREVERSIBILE, 24 Vdc, CON CENTRALE INTEGRATA, FINECORSA INDUTTIVO PER CANCELLI FINO A 1500 kg	12

## CARATTERISTICHE TECNICHE

CODICE	RUN1500/1500P
<b>DATI ELETTRICI</b>	
ALIMENTAZIONE (Vac 50/60 Hz)	230
ASSORBIMENTO (A)	2
POTENZA (W)	400
<b>DATI PRESTAZIONALI</b>	
VELOCITÀ (m/s)	0,25
FORZA (N)	1000
CICLO DI LAVORO (CICLI/ORA)	60
<b>DATI DIMENSIONALI E GENERICI</b>	
GRADO DI PROTEZIONE (IP)	44
TEMP. DI FUNZIONAMENTO (°C MIN/MAX)	-20 ÷ +50
DIMENSIONI (mm)	400x255x390 h
PESO (kg)	19

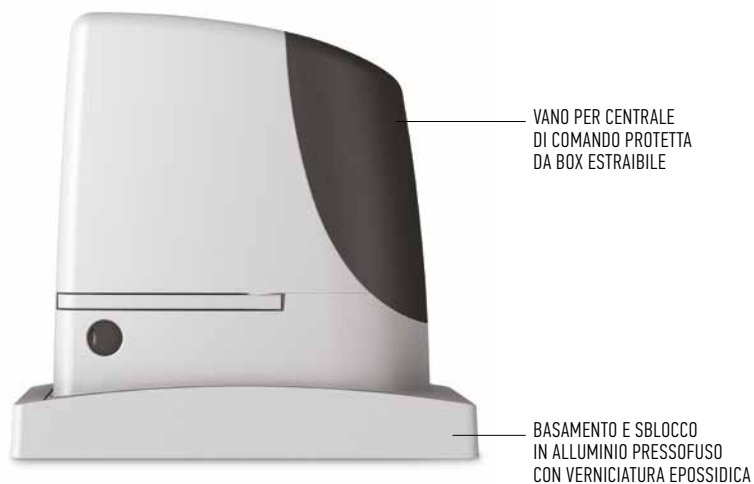

## DIMENSIONI

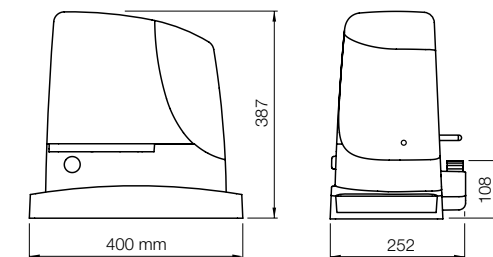

## SCHEMA D'INSTALLAZIONE

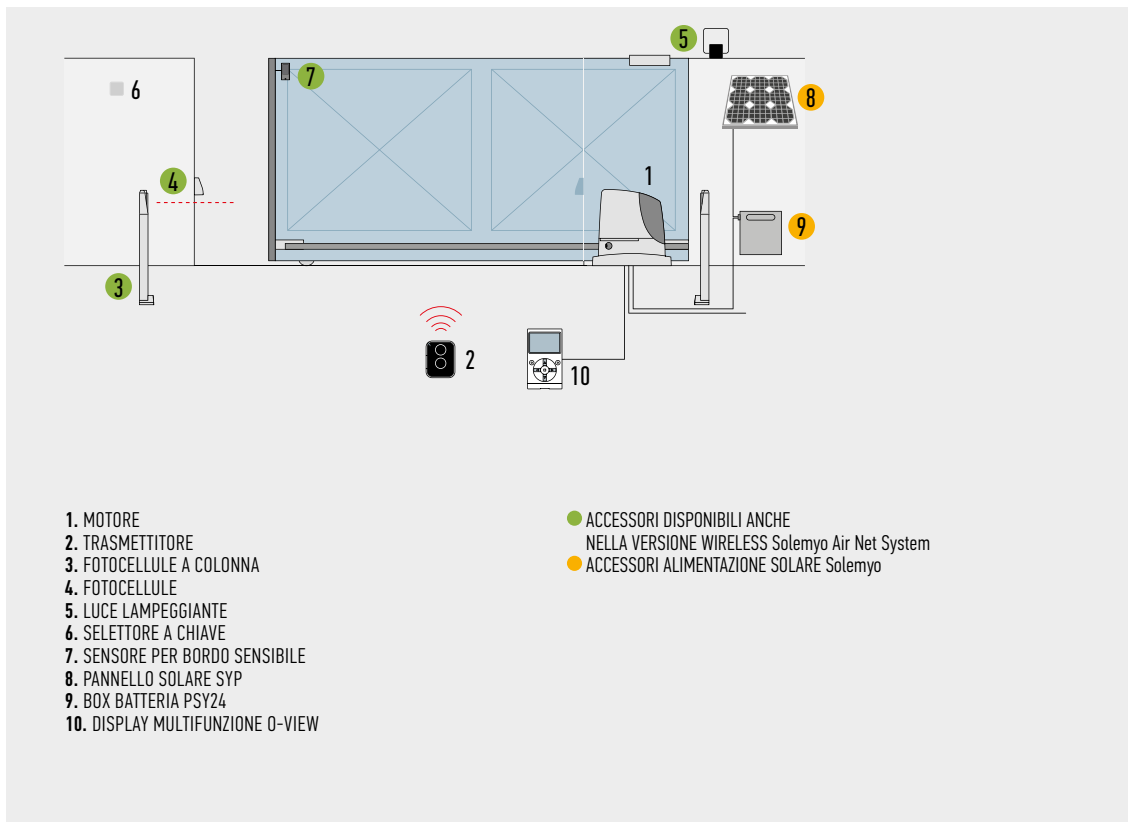

1. MOTORE
2. TRASMETTITORE
3. FOTOCELLULE A COLONNA
4. FOTOCELLULE
5. LUCE LAMPEGGIANTE
6. SELETTORE A CHIAVE
7. SENSORE PER BORDO SENSIBILE
8. PANNELLO SOLARE SYP
9. BOX BATTERIA PSY24
10. DISPLAY MULTIFUNZIONE 0-VIEW

- ACCESSORI DISPONIBILI ANCHE NELLA VERSIONE WIRELESS Solemyo Air Net System
- ACCESSORI ALIMENTAZIONE SOLARE Solemyo

## TABELLA DI COMPATIBILITÀ CON SISTEMI DI COMANDO E ACCESSORI

CODICE	RICEVITORE			TRASMETTITORE			FOTOCELLULE						LAMPEGGIANTE								
	Integrato*	FLOX12R*	OXI	ERA INTI	ERA ONE	ERA FLOR	NICEWAY	EPS	EPM	EPL	EPSB	EPMB	EPLB	F210	FT210	F210B	F210B	EL	EL24	ELB	WLT
RUN1500/1500P			●	●	●	●	●				●	●	●			●	●			●	●

\*Ricevitore radio non compatibile con il sistema Opera

## ACCESSORI

**RBA3**  
CENTRALE DI RICAMBIO, PER RB400, RB600/600P, RB1000/1000P E RUN1500/1500P.  
PZ./CONF. 1

**PS124**  
BATTERIA 24 V CON CARICABATTERIA INTEGRATO.  
PZ./CONF. 1

**RBA1**  
FINECORSA INDUTTIVO.  
PZ./CONF. 1

**ROA7**  
CREMAGLIERA M4 22x22x1000 mm ZINCATA.  
PZ./CONF. 10

**ROA8**  
CREMAGLIERA M4 30x8x1000 mm ZINCATA, COMPLETA DI VITI E DISTANZIALI.  
PZ./CONF. 10

**ROA81**  
CREMAGLIERA M6 30x30x1000 mm ZINCATA, A SALDARE, DA ACCOPPIARE ALLA CORONA RUA12.  
PZ./CONF. 1

**RUA12**  
CORONA A 12 DENTI, MODULO 6, DA ABBINARE ALLA CREMAGLIERA ROA81. Run è fornito con una corona modulo 4 per l'utilizzo di cremagliere standard ROA7 e ROA8.  
PZ./CONF. 1

**TS**  
TABELLA SEGNALETICA.  
PZ./CONF. 1



**KIT SOLEMYO**  
PER L'ALIMENTAZIONE SOLARE DI CANCELLI, PORTE DA GARAGE E BARRIERE.  
VEDI PAG. 206

PER CANCELLI A BATTENTE

PER CANCELLI SCORREVOLI

SISTEMI ALZABARRIERA

PER PORTE DA GARAGE E INDUSTRIALI

SISTEMI DI COMANDO E ACCESSORI

TABELLE DI COMPATIBILITÀ E INDICE ALFABETICO

# RUN 1800/2500

OPERA BLUEBUS 230V

**Per l'automazione di cancelli scorrevoli fino a 1800 kg (RUN1800) e 2500 kg (RUN2500). Motore autoventilato con finecorsa induttivo (RUN1800P/RUN2500P) e con finecorsa elettromeccanico (RUN1800/RUN2500/RUN2500I).**

**Adatto per essere usato in condizioni estreme, in impianti destinati ad un uso intensivo.**

**Semplice da installare:** il sistema BlueBUS permette collegamenti a due soli fili tra la centrale di comando e fino a 15 dispositivi di comando, di sicurezza e di segnalazione.

**Sicuro:** le impostazioni di accelerazione (a inizio manovra) e di decelerazione (a fine manovra) sono precise e affidabili.

## Sensore di temperatura evoluto:

Run è in grado di gestire la sua forza adattandola alle diverse condizioni climatiche e ambientali e adeguando al tempo stesso la protezione termica e l'intensità dell'autoventilazione a seconda della temperatura rilevata.

**Selezione master/slave:** sincronizza automaticamente anche 2 motori, permettendo l'automazione di cancelli scorrevoli a due ante contrapposte.

**Pratico e funzionale:** la centrale di comando (e l'inverter nella versione RUN2500I), alloggiati all'interno di Run, sono collegabili tramite comodo connettore ad innesto guidato.

**Silenzioso:** motoriduttore su cuscinetti.

## Versione RUN2500I con inverter integrato

**Movimento perfetto:** l'inverter permette di alimentare e azionare il motore trifase con corrente monofase a 230 Vac agendo sulla frequenza per regolare la velocità dell'automazione da un minimo di 8,2 m/min ad un massimo di 15,4 m/min. Nella fase di rallentamento dell'automazione l'inverter, che dialoga con la centrale di comando, aumenta la coppia, migliorando le prestazioni e riducendo il rischio che l'automazione si blocchi in presenza di ostacoli.



VANO PER CENTRALE DI COMANDO PROTETTA DA BOX ESTRAIBILE

BASAMENTO E SBLOCCO IN ALLUMINIO PRESSOFUSO CON VERNICIATURA EPOSSIDICA

CODICE	DESCRIZIONE	PZ/PALLET
<b>RUN1800</b>	IRREVERSIBILE, 230 Vac, CON CENTRALE INTEGRATA, FINECORSA ELETTROMECCANICO PER CANCELLI FINO A 1800 kg	12
<b>RUN1800P</b>	IRREVERSIBILE, 230 Vac, CON CENTRALE INTEGRATA, FINECORSA INDUTTIVO PER CANCELLI FINO A 1800 kg	12
<b>RUN2500</b>	IRREVERSIBILE, 230 Vac, CON CENTRALE INTEGRATA, FINECORSA ELETTROMECCANICO PER CANCELLI FINO A 2500 kg	12
<b>RUN2500P</b>	IRREVERSIBILE, 230 Vac, CON CENTRALE INTEGRATA, FINECORSA INDUTTIVO PER CANCELLI FINO A 2500 kg	12
<b>RUN2500I</b>	IRREVERSIBILE, 230 Vac, CON CENTRALE E INVERTER INCORPORATI, FINECORSA ELETTROMECCANICO, PER CANCELLI FINO A 2500 kg	12

## CARATTERISTICHE TECNICHE

CODICE	RUN1800/1800P	RUN2500/2500P	RUN2500I
<b>DATI ELETTRICI</b>			
ALIMENTAZIONE (Vac/Hz)	230/50*		230/50-60
ASSORBIMENTO (A)	3	3,8	3,7
POTENZA (W)	700	870	650
<b>DATI PRESTAZIONALI</b>			
VELOCITÀ (m/s)	0,17		0,26
FORZA (N)	1110	1390	1660
CICLO DI LAVORO (CICLI/ORA)	42		56
<b>DATI DIMENSIONALI E GENERICI</b>			
GRADO DI PROTEZIONE (IP)	44		
TEMP. DI FUNZIONAMENTO (°C MIN/MAX)	-20 ÷ +50		
DIMENSIONI (mm)	400x255x390 h		
PESO (kg)	24,5		25

\*Versione 60 Hz disponibile su richiesta.

## DIMENSIONI

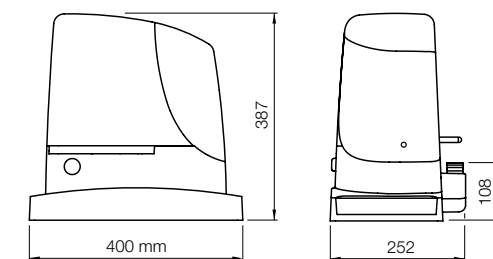

## SCHEMA D'INSTALLAZIONE

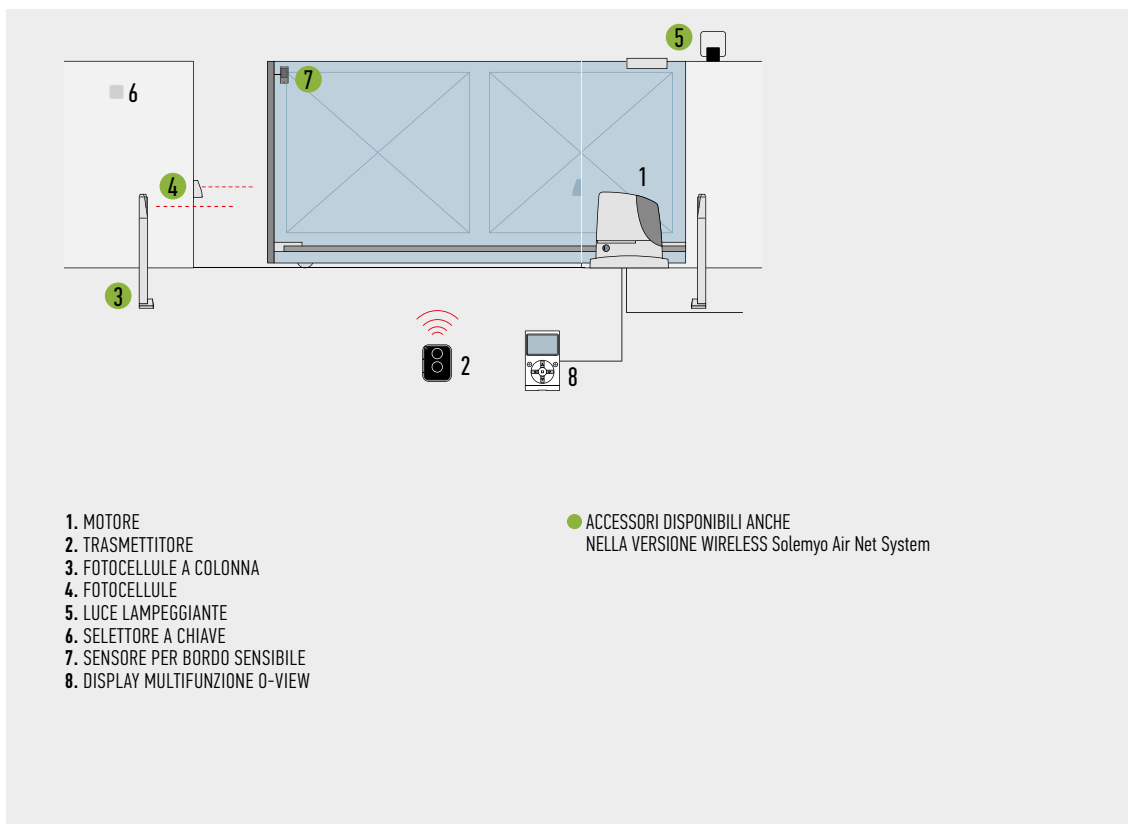

## TABELLA DI COMPATIBILITÀ CON SISTEMI DI COMANDO E ACCESSORI

CODICE	RICEVITORE			TRASMETTITORE				FOTOCELLULE							LAMPEGGIANTE							
	Integrato*	FLOX2R*	OXI	ERA INTI	ERA ONE	ERA FLOR	NICEWAY	EPS	EPM	EPL	EPSB	EPMB	EPLB	F210	FT210	F210B	F210B	EL	EL24	ELB	WLT	
RUN1800/1800P			●								●	●	●								●	●
RUN2500/2500P			●	●	●	●	●				●	●	●			●	●				●	●
RUN2500I			●	●	●	●	●				●	●	●			●	●				●	●

\*Ricevitore radio non compatibile con il sistema Opera

## ACCESSORI

**RUA1**  
CENTRALE DI RICAMBIO,  
PER RUN1800/1800P  
E RUN2500/2500P.  
PZ./CONF. 1

**RUA2**  
CENTRALE DI RICAMBIO,  
PER RUN2500I.  
PZ./CONF. 1

**RUA3**  
INVERTER DI RICAMBIO  
PER RUN2500I.  
PZ./CONF. 1

**ROA7**  
CREMAGLIERA M4  
22x22x1000 mm  
ZINCATA.  
PZ./CONF. 10

**ROA8**  
CREMAGLIERA M4  
30x8x1000 mm ZINCATA,  
COMPLETA DI VITI  
E DISTANZIALI.  
PZ./CONF. 10

**ROA81**  
CREMAGLIERA M6  
30x30x1000 mm ZINCATA,  
A SALDARE, DA ACCOPIARE  
ALLA CORONA RUA12.  
PZ./CONF. 1

**RUA12**  
CORONA A 12 DENTI,  
MODULO 6, DA ABBINARE  
ALLA CREMAGLIERA ROA81.  
Run è fornito con una corona  
modulo 4 per l'utilizzo  
di cremagliere standard  
ROA7 e ROA8.  
PZ./CONF. 1

**TS**  
TABELLA SEGNALETICA.  
PZ./CONF. 1

Per esigenze di stoccaggio, spedizione e uniformità delle confezioni, è consigliabile l'ordine del prodotto in pallets. A questo scopo è indicato il numero di confezioni per singolo pallet. Disegno puramente indicativo.

PER CANCELLI A BATTENTE

PER CANCELLI SCORREVOLI

SISTEMI ALZABARRIERA

PER PORTE DA GARAGE  
E INDUSTRIALI

SISTEMI DI COMANDO  
E ACCESSORI

TABELLE DI COMPATIBILITÀ  
E INDICE ALFABETICO

# TUB

400V

**Per cancelli scorrevoli fino a 3500 kg.  
Ideale per uso industriale.**

Motoriduttore elettromeccanico irreversibile, 400 Vac, con centrale Mindy A500 incorporata.

### Forte:

550 W di potenza assorbita ed oltre 400 Nm di coppia massima allo spunto.

### Funzionalità e sicurezza:

programmabile, freno elettromeccanico per eliminare l'inerzia del cancello; motore autoventilato per aumentare il ciclo di lavoro; scheda opzionale PIU per incrementare le funzioni base.

### Massima durata e silenziosità:

ingranaggi in metallo e bronzo.

### Evoluto:

Tub risponde a qualsiasi necessità di comando grazie alle funzioni selezionabili tramite dip-switch.

### Pratico:

lo sblocco a leva consente di effettuare questa operazione in modo semplice e sicuro.



MOTORE AUTOVENTILATO  
PER AUMENTARE  
IL CICLO DI LAVORO

CODICE	DESCRIZIONE
<b>TUB3500</b>	IRREVERSIBILE, FINECORSO ELETTROMECCANICO 400 Vac, CON CENTRALE MINDY A500 INCORPORATA

### CARATTERISTICHE TECNICHE

CODICE	TUB3500
<b>DATI ELETTRICI</b>	
ALIMENTAZIONE (Vac 50 Hz)*	400
ASSORBIMENTO (A)	1,65
POTENZA (W)	550
<b>DATI PRESTAZIONALI</b>	
VELOCITÀ (m/s)	0,17
FORZA (N)	7740
CICLO DI LAVORO (CICLI/GIORNO)	200
<b>DATI DIMENSIONALI E GENERICI</b>	
GRADO DI PROTEZIONE (IP)	44
TEMP. DI FUNZIONAMENTO (°C MIN/MAX)	-20 ÷ +50
DIMENSIONI (mm)	480x240x580 h
PESO (kg)	60

\*Utilizzabile anche a 60 Hz con conseguente cambio di prestazioni.

### DIMENSIONI

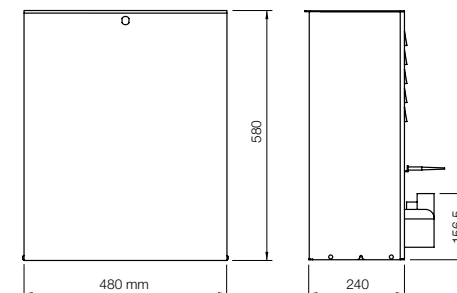

### SCHEMA D'INSTALLAZIONE

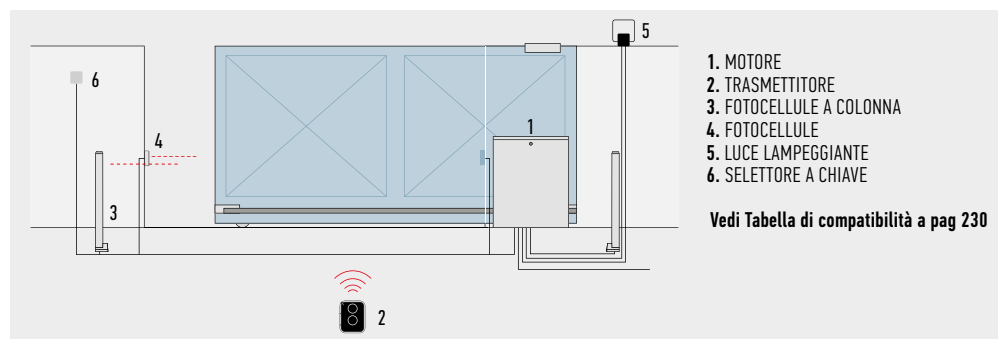

### ACCESSORI



**A500**  
CENTRALE DI RICAMBIO.  
PZ./CONF. 1



**PIU**  
SCHEDA ESPANSIONE  
FUNZIONI PER LA CENTRALE  
DI COMANDO.  
PZ./CONF. 1



**ROA81**  
CREMAGLIERA M6  
30x30x1000 mm ZINCATA,  
A SALDARE.  
PZ./CONF. 1



**TS**  
TABELLA SEGNALETICA.  
PZ./CONF. 1





# CREMAGLIERE

**Per cancelli scorrevoli o con motori con pignone.**

Crema gliere in **materiale plastico** per cancelli fino a 500 kg (ROA6).

Crema gliere **zincate**, ideali per qualsiasi tipo di cancello scorrevole: ROA7 da saldare direttamente sul cancello, ROA8 **pratica e veloce da installare** grazie all' utilizzo di distanziali.



**ROA6**  
CREMAGLIERA M4  
25x20x1000 mm ASOLATA  
IN NYLON CON INSERTO  
METALLICO. PER CANCELLI  
DI PESO MAX 500 kg.  
PZ./CONF. 10



**ROA7**  
CREMAGLIERA M4  
22x22x1000 mm ZINCATA.  
PZ./CONF. 10



**ROA8**  
CREMAGLIERA M4  
30x8x1000 mm ZINCATA,  
COMPLETA DI VITI  
E DISTANZIALI.  
PZ./CONF. 10



**ROA81**  
CREMAGLIERA M6  
30x30x1000 mm ZINCATA,  
A SALDARE.  
PZ./CONF. 1



# SISTEMI ALZABARRIERA



NICEBAR SYSTEM

110 S-BAR  
112 M-BAR  
116 L-BAR

---

WIDE SYSTEM

120 S-WIDE  
M-WIDE  
L-WIDE

# S/M/L BAR SISTEMI ALZABARRIERA PER OGNI TAGLIA

**PRESTAZIONI, AFFIDABILITÀ E DURATA.  
DESIGN ESSENZIALE ED ELEGANTE.  
ACCURATA RICERCA DEI MATERIALI.  
MAGGIOR COMFORT E SICUREZZA SEMPRE.**

## **Soluzioni integrate per tutte le esigenze.**

Nuova gamma di sistemi alzabARRIERA per il controllo degli accessi stradali nelle aree di parcheggio, nei passaggi privati e condominiali, anche ad alta intensità di traffico.

## **5 modelli in 3 versioni disponibili, fino a 7 aste componibili da 3 a 9 m.**

Facilità di trasporto e ottimizzazione della gestione a magazzino.

SBLOCCO A CHIAVE

FUNZIONE ANTISCASSO:  
PREDISPOSIZIONE PER  
IL MONTAGGIO INTEGRATO  
DELLE FOTOCELLULE

ALLUMINIO VERNICIATO PER  
SUPPORTO ASTA E COPERCHIO,  
CON LAMPEGGIANTE  
OPZIONALE

CONTENITORE IN ACCIAIO  
CON TRATTAMENTO PROTETTIVO  
DI CATAFORESI E VERNICIATO  
O CON CONTENITORE INOX



# GUIDA ALLA SCELTA, COMPOSIZIONE ASTE E ACCESSORI

Aste e accessori non sono inclusi nel codice del motoriduttore

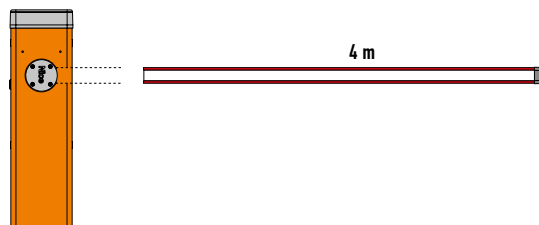

## S4BAR

- Con asta dedicata da 4 m  
Predisposta per:  
gomma protettiva, luci di segnalazione

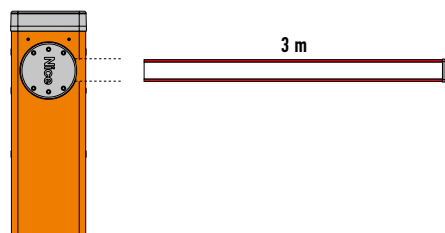

## M3BAR

- Con asta da 3 m  
Predisposta per:  
gomma protettiva,  
luci di segnalazione

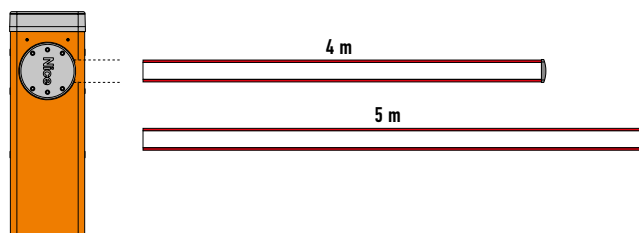

## M5BAR

- Con asta da 4 m  
Predisposta per:  
gomma protettiva,  
luci di segnalazione,  
rastrelliera (1 pz),  
appoggio mobile

- Con asta da 5 m  
Predisposta per:  
gomma protettiva,  
luci di segnalazione

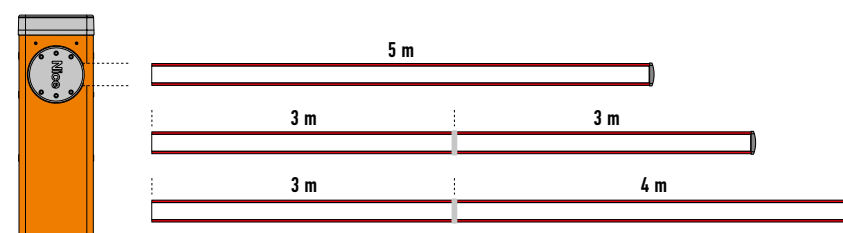

## M7BAR

- Con asta da 5 m  
Predisposta per:  
gomma protettiva,  
luci di segnalazione,  
rastrelliera (2 pz),  
appoggio mobile

- Con asta fino a 6 m (3+3 m)\*  
Predisposta per:  
gomma protettiva,  
luci di segnalazione,  
rastrelliera (2 pz),  
appoggio mobile

- Con asta fino a 7 m (3+4 m)\*  
Predisposta per:  
gomma protettiva,  
luci di segnalazione

\*Utilizzare il giunto XBA9 per assemblare le aste

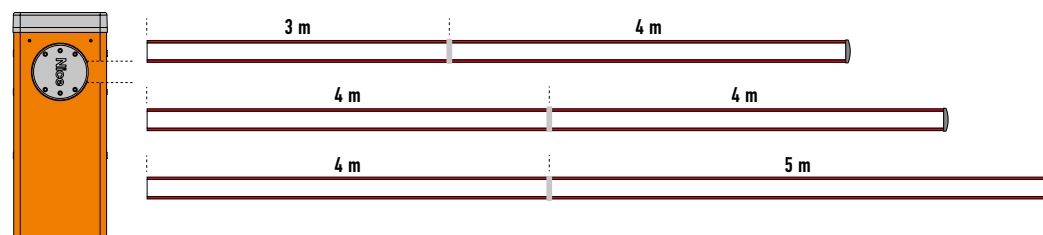

## L9BAR

- Con asta da 7 m (3+4 m)\*  
Predisposta per:  
gomma protettiva,  
luci di segnalazione,  
rastrelliera (3 pz),  
appoggio mobile

- Con asta da 8 m (4+4 m)\*  
Predisposta per:  
gomma protettiva,  
luci di segnalazione,  
rastrelliera (3 pz),  
appoggio mobile

- Con asta da 9 m (4+5 m)\*  
Predisposta per:  
gomma protettiva,  
luci di segnalazione

\*Utilizzare il giunto XBA9 per assemblare le aste

PER CANCELLI A BATTENTE

PER CANCELLI SCORREVOLI

SISTEMI ALZABARRIERA

PER PORTE DA GARAGE  
E INDUSTRIALI

SISTEMI DI COMANDO  
E ACCESSORI

TABELLE DI COMPATIBILITÀ  
E INDICE ALFABETICO

# S-BAR

SOLEMYO OPERA BLUEBUS 24V

## Sistema alzarbarriera elettromeccanico per il controllo degli accessi stradali.

Motoriduttore 24 Vdc, con centrale di comando integrata.

### Per aste da 4 m.

**Forza e affidabilità:** struttura robusta in acciaio, nuove molle di bilanciamento ad elevata tenuta garantite fino a 500.000 di manovre e asta sezione ellittica con elevata resistenza alle raffiche di vento.

Luce lampeggiante opzionale, integrabile nel coperchio.

**Più confort nelle fasi di programmazione e manutenzione:** i vani separati per l'elettronica e la meccanica preservano da eventuali rischi le parti interne.

Accesso rapido e agevolato alla centrale di comando posizionata nella parte superiore del corpo barriera.

Le fotocellule, completamente invisibili all'esterno, si applicano con un semplice fissaggio nei vani predisposti nel corpo barriera.

**Più affidabilità e sicurezza:** rilevamento ostacoli e monitoraggio dell'assorbimento del motore durante il movimento dell'automazione.

Diagnosi automatica delle anomalie durante il funzionamento e conseguente indicazione della tipologia attraverso differenti combinazioni di lampeggi.

Predisposta per il collegamento di bordi sensibili ottici e resistivi di ultima generazione (con resistenza 8,2 KOhm).

**Risparmio energetico:** quando il sistema non è in uso entra in stand-by riducendo i consumi.

**Nessun black out:** funzionamento in assenza di corrente con le batterie opzionali alloggiato sotto la centrale di comando.

**Sblocco laterale con chiave triangolare Nice,** possibilità d'installazione su entrambi i lati.



## PER OTTENERE UN SISTEMA ALZABARRIERA COMPLETO:

1. SCEGLI IL MOTORIDUTTORE

2. ASSOCIA L'ASTA

3. COMPLETA IL SISTEMA  
CON GLI ACCESSORI OPZIONALI

**PER ASTE DA 4 m, IRREVERSIBILE 230 Vac, MOTORE 24 Vdc, CON BASE DI ANCORAGGIO INCLUSA:**

CODICE DESCRIZIONE

**S4BAR** CON CONTENITORE IN ACCIAIO E CON TRATTAMENTO PROTETTIVO DI CATAFORESI E VERNICIATO

**S4BARI** CON CONTENITORE IN ACCIAIO INOX

## CARATTERISTICHE TECNICHE

CODICE	S4BAR	S4BARI
<b>DATI ELETTRICI</b>		
ALIMENTAZIONE (Vac 50/60 Hz)	230	
ALIMENTAZIONE (Vdc)	24	
ASSORBIMENTO (A)	1	
POTENZA (W)	300	
<b>DATI PRESTAZIONALI</b>		
VELOCITÀ (S)	<4	
COPPIA (Nm)	100	
CICLO DI LAVORO (CICLI/ORA)	100	
<b>DATI DIMENSIONALI E GENERICI</b>		
GRADO DI PROTEZIONE (IP)	44	
TEMP. DI FUNZIONAMENTO (°C MIN/MAX)	-20 ÷ +50	
DIMENSIONI (mm)	330x180x1180 h	
PESO (kg)	46	

## DIMENSIONI

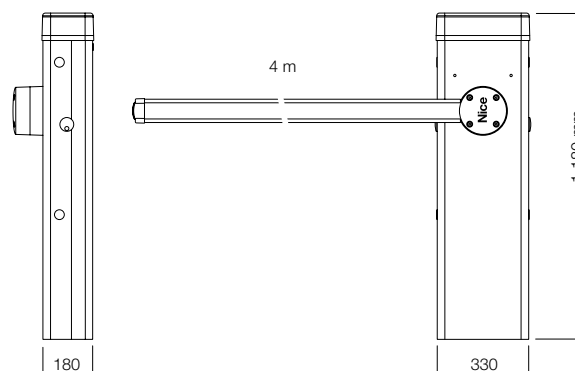

## SCHEMA D'INSTALLAZIONE

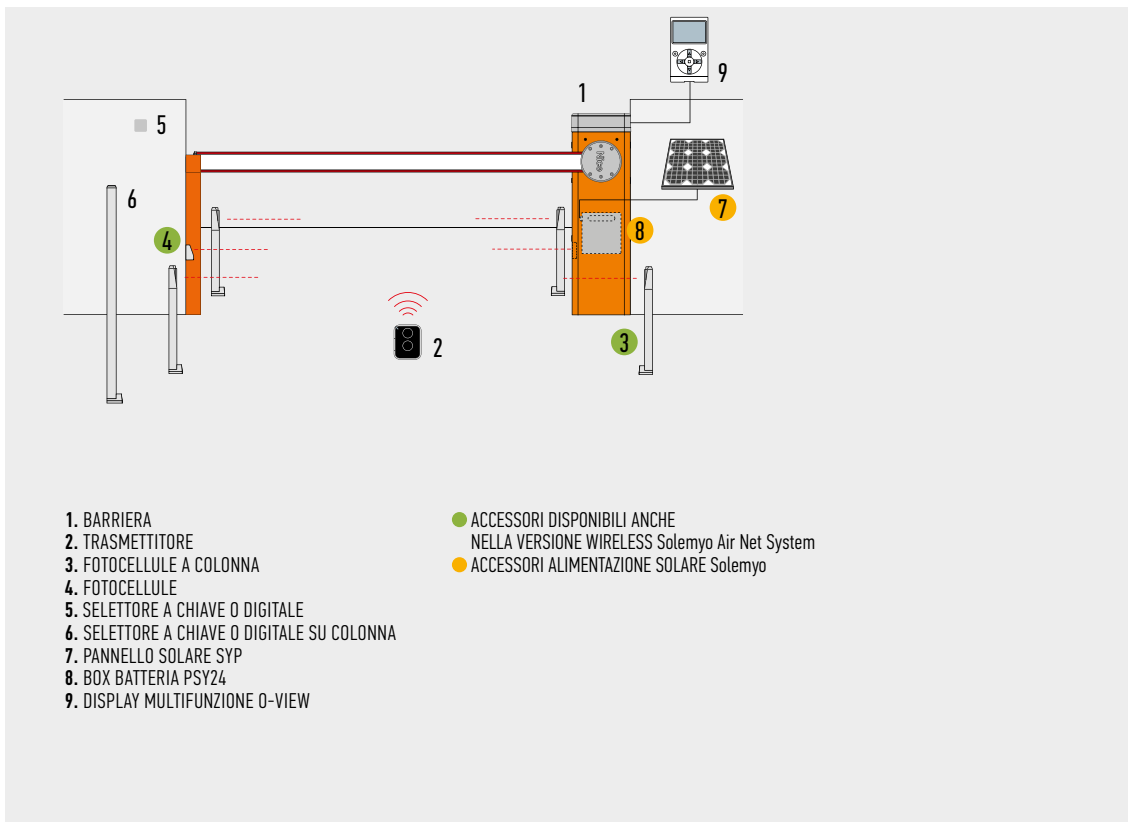

## TABELLA DI COMPATIBILITÀ CON SISTEMI DI COMANDO E ACCESSORI

CODICE	RICEVITORE		TRASMETTITORE				FOTOCELLULE						LAMPEGGIANTE								
	Integrato*	FLOX12R*	OXI	ERA INTI	ERA ONE	ERA FLOR	NICEWAY	EPS	EPM	EPL	EPSB	EPMB	EPLB	F210	FT210	F210B	FT210B	EL	EL24	ELB	WLT
S4BAR / S4BARI			●	●	●	●	●				●	●	●			●	●			●	●

\*Ricevitore radio non compatibile con il sistema Opera

## ASTE



**XBA19**  
ASTA IN ALLUMINIO  
VERNICIATO BIANCO  
45x58x4270 mm.  
PZ./CONF. 1



**WA10**  
STRISCE ROSSE ADESIVE  
CATARIFRANGENTI.  
PZ./CONF. 24



**WA11**  
APPOGGIO REGOLABILE  
PER ASTE.  
PZ./CONF. 1

## ACCESSORI



**XBA20**  
CENTRALE DI RICAMBIO  
PER S4BAR.  
PZ./CONF. 1



**SIA1**  
BASE DI ANCORAGGIO  
CON ZANCHE.  
PZ./CONF. 1



**KIT SOLEMYO**  
PER L'ALIMENTAZIONE  
SOLARE DI CANCELLI, PORTE  
DA GARAGE E BARRIERE.  
VEDI PAG. 206



**PS124**  
BATTERIA 24 V  
CON CARICABATTERIA  
INTEGRATO.  
PZ./CONF. 1



**XBA7**  
LUCI LAMPEGGIANTE  
INTEGRABILE NEL COPERCHIO.  
PZ./CONF. 1



**XBA13**  
GOMMA PARACOLPI  
DA 1 m.  
PZ./CONF. 9



**XBA4**  
LUCI DI SEGNALAZIONE CON  
FISSAGGIO AD INNESTO SU  
LATO SUPERIORE O INFERIORE  
DELL'ASTA. LUNGHEZZA 4 m.  
PZ./CONF. 1

PER CANCELLI A BATTENTE

PER CANCELLI SCORREVOLI

SISTEMI ALZABARRIERA

PER PORTE DA GARAGE  
E INDUSTRIALI

SISTEMI DI COMANDO  
E ACCESSORI

TABELLE DI COMPATIBILITÀ  
E INDICE ALFABETICO

# M-BAR

SOLEMYO OPERA BLUEBUS 24V

## Sistema alzarbarriera elettromeccanico per il controllo degli accessi stradali.

Motoriduttore 24 Vdc, con centrale di comando e loop detector integrati.

### Per aste da 3 a 7 m.

**Modulare:** pratica composizione delle aste tramite il giunto di espansione in alluminio.

Possibilità di controllare il movimento di due automazioni contrapposte in modalità intelligente grazie alla **funzione "master/slave"**.

**Forza e affidabilità:** struttura robusta in acciaio, nuove molle di bilanciamento ad elevata tenuta garantite fino a 1.000.000 di manovre e asta sezione ellittica con elevata resistenza alle raffiche di vento.

Luce lampeggiante o semaforica opzionale, integrabile nel coperchio.

Controllo a movimento a encoder e finecorsa elettromeccanici.

**Più confort nelle fasi di programmazione e manutenzione:** i vani separati per l'elettronica e la meccanica preservano da eventuali rischi le parti interne.

Accesso rapido e agevolato alla centrale di comando posizionata nella parte superiore del corpo barriera.

Le fotocellule, completamente invisibili all'esterno, si applicano con un semplice fissaggio nei vani predisposti nel corpo barriera.

**Più affidabilità e sicurezza:** rilevamento ostacoli e monitoraggio dell'assorbimento del motore durante il movimento dell'automazione.

Diagnosi automatica delle anomalie durante il funzionamento e conseguente indicazione della tipologia attraverso differenti combinazioni di lampeggi.

Predisposta per il collegamento di bordi sensibili ottici e resistivi di ultima generazione (con resistenza 8,2 KOhm).

**Risparmio energetico:** quando il sistema non è in uso entra in stand-by riducendo i consumi.

**Nessun black out:** funzionamento in assenza di corrente con le batterie opzionali alloggiare all'interno del motore.

**Sblocco laterale con chiave metallica,** possibilità d'installazione su entrambi i lati.



## PER OTTENERE UN SISTEMA ALZABARRIERA COMPLETO:

1. SCEGLI IL MOTORIDUTTORE

2. ASSOCIA L'ASTA

3. COMPLETA IL SISTEMA CON GLI ACCESSORI OPZIONALI

### PER ASTE DA 3 m, IRREVERSIBILE 230 Vac, MOTORE 24 Vdc, CON BASE DI ANCORAGGIO INCLUSA:

CODICE	DESCRIZIONE
M3BAR	CON CONTENITORE IN ACCIAIO E CON TRATTAMENTO PROTETTIVO DI CATAFORESI E VERNICIATO. AD USO INTENSIVO
M3BARI	CON CONTENITORE IN ACCIAIO INOX

### PER ASTE DA 4 0 5 m, IRREVERSIBILE 230 Vac, MOTORE 24 Vdc, CON BASE DI ANCORAGGIO INCLUSA:

CODICE	DESCRIZIONE
M5BAR	CON CONTENITORE IN ACCIAIO E CON TRATTAMENTO PROTETTIVO DI CATAFORESI E VERNICIATO. AD USO INTENSIVO
M5BARI	CON CONTENITORE IN ACCIAIO INOX

### PER ASTE DA 5, 6 0 7 m, IRREVERSIBILE 230 Vac, MOTORE 24 Vdc, CON BASE DI ANCORAGGIO INCLUSA:

CODICE	DESCRIZIONE
M7BAR	CON CONTENITORE IN ACCIAIO E CON TRATTAMENTO PROTETTIVO DI CATAFORESI E VERNICIATO
M7BARI	CON CONTENITORE IN ACCIAIO INOX

## CARATTERISTICHE TECNICHE

CODICE	M3BAR	M3BARI	M5BAR	M5BARI	M7BAR	M7BARI
<b>DATI ELETTRICI</b>						
ALIMENTAZIONE (Vac 50/60 Hz)				230		
ALIMENTAZIONE (Vdc)				24		
ASSORBIMENTO (A)	1,3		1,1		1,1	
POTENZA (W)	150		110		110	
<b>DATI PRESTAZIONALI</b>						
VELOCITÀ MIN.=MAX. (S)	1,5 ÷ 4		3 ÷ 6		6 ÷ 10	
COPPIA (Nm)	100		200		300	
CICLO DI LAVORO (CICLI/ORA)	600		450		200	
<b>DATI DIMENSIONALI E GENERICI</b>						
GRADO DI PROTEZIONE (IP)				54		
TEMP. DI FUNZIONAMENTO (°C MIN/MAX)				-20 ÷ +55		
DIMENSIONI (mm)				400x299x1215 h		
PESO (kg)	80			85		

## DIMENSIONI

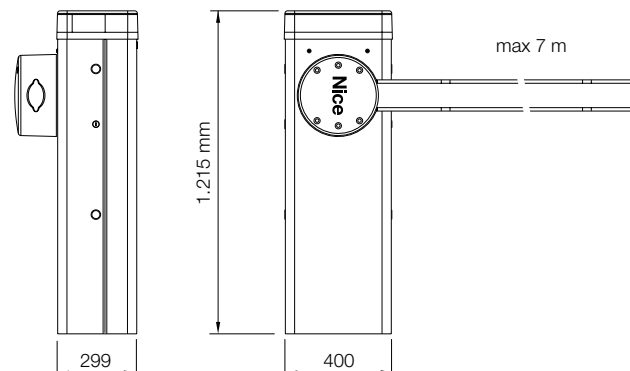



## SCHEMA D'INSTALLAZIONE

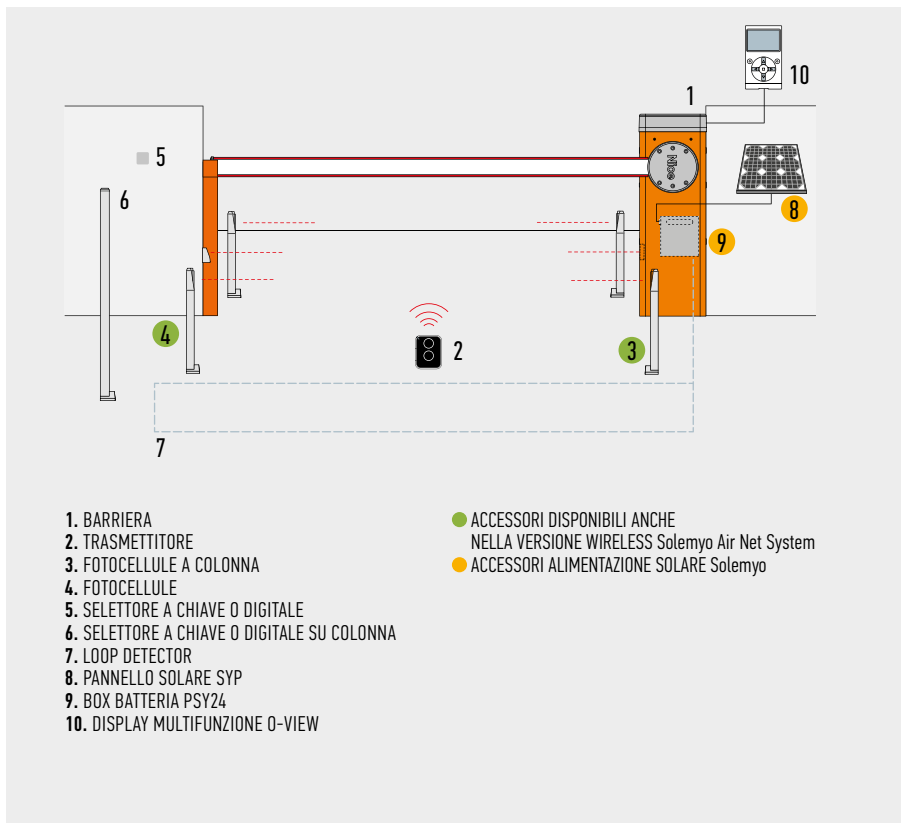

## TABELLA DI COMPATIBILITÀ CON SISTEMI DI COMANDO E ACCESSORI

CODICE	RICEVITORE		TRASMETTITORE					FOTOCELLULE							LAMPEGGIANTE						
	Integrato*	FLOX12R*	OXI	ERA INTI	ERA ONE	ERA FLOR	NICEWAY	EPS	EPM	EPL	EPSB	EPMB	EPLB	F210	FT210	F210B	FT210B	EL	EL24	ELB	WLT
<b>M3BAR / M3BARI</b>			●	●	●	●	●				●	●	●			●	●			●	●
<b>M5BAR / M5BARI</b>			●	●	●	●	●				●	●	●			●	●			●	●
<b>M7BAR / M7BARI</b>			●	●	●	●	●				●	●	●			●	●			●	●

\*Ricevitore radio non compatibile con il sistema Opera

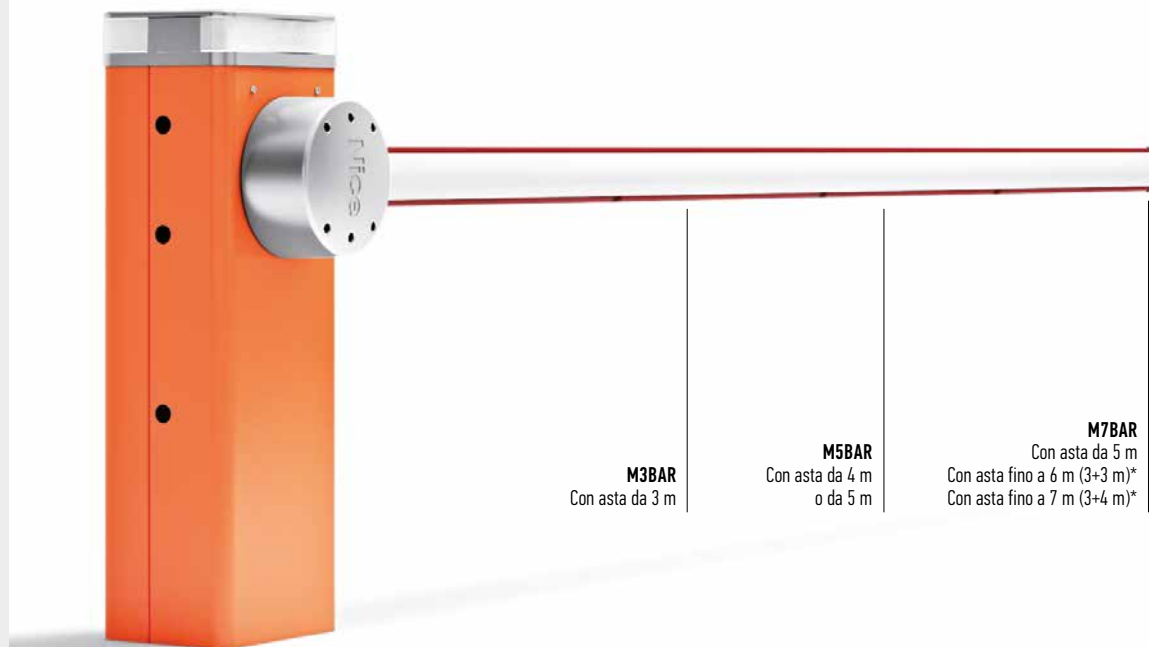

**M3BAR**  
Con asta da 3 m

**M5BAR**  
Con asta da 4 m  
o da 5 m

**M7BAR**  
Con asta da 5 m  
Con asta fino a 6 m (3+3 m)\*  
Con asta fino a 7 m (3+4 m)\*

\*Utilizzare il giunto XBA9 per assemblare le aste



**KIT SOLEMYO**  
PER L'ALIMENTAZIONE SOLARE DI CANCELLI, PORTE DA GARAGE E BARRIERE.  
VEDI PAG. 206

# ACCESSORI M-BAR

## ACCESSORI COMUNI PER M3BAR, M5BAR, M7BAR



**XBA3HF**  
CENTRALE DI RICAMBIO.  
PZ./CONF. 1



**PS224**  
BATTERIA TAMPONE  
24 Vdc.  
PZ./CONF. 1



**XBA13**  
GOMMA PARACOLPI  
DA 1 m.  
PZ./CONF. 9



**WA10**  
STRISCE ROSSE ADESIVE  
CATARIFRANGENTI.  
PZ./CONF. 24



**XBA8**  
LUCE SEMAFORICA  
INTEGRABILE NEL COPERCHIO.  
PZ./CONF. 1



**XBA7**  
LUCE LAMPEGGIANTE  
INTEGRABILE NEL COPERCHIO.  
PZ./CONF. 1



**XBA16**  
BASE DI ANCORAGGIO CON  
ZANCHE, PER M5BAR.  
PZ./CONF. 1



**WA11**  
APPOGGIO REGOLABILE  
PER ASTE.  
PZ./CONF. 1

## ASTE PER M3BAR

## ACCESSORI PER M3BAR



**XBA15**  
ASTA IN ALLUMINIO  
VERNICIATO BIANCO  
69x92x3150 mm.  
PZ./CONF. 1



**XBA4**  
LUCI DI SEGNALAZIONE CON  
FISSAGGIO AD INNESTO SU  
LATO SUPERIORE O INFERIORE  
DELL'ASTA. LUNGHEZZA 4 m.  
PZ./CONF. 1



**XBA10**  
ATTACCO PIVOTANTE  
PER ASTE FINO A 4 m.  
PZ./CONF. 1



**XBA11**  
SNODO PER ASTE XBA15  
(DA 1950 mm A 2400 mm).  
PZ./CONF. 1

## ASTE PER M5BAR



**XBA14**  
ASTA IN ALLUMINIO  
VERNICIATO BIANCO  
69x92x4150 mm.  
PZ./CONF. 1



**XBA5**  
ASTA IN ALLUMINIO  
VERNICIATO BIANCO  
69x92x5150 mm.  
PZ./CONF. 1

## ACCESSORI PER M5BAR



**XBA4**  
LUCI DI SEGNAZIONE CON  
FISSAGGIO AD INNESTO SU  
LATO SUPERIORE O INFERIORE  
DELL'ASTA. LUNGHEZZA 4 m.  
PZ./CONF. 1



**XBA6**  
LUCI DI SEGNAZIONE CON  
FISSAGGIO AD INNESTO SU  
LATO SUPERIORE O INFERIORE  
DELL'ASTA. LUNGHEZZA 6 m.  
PZ./CONF. 1



**XBA10**  
ATTACCO PIVOTANTE  
PER ASTE FINO A 4 m.  
PZ./CONF. 1



**XBA11**  
SNODO PER ASTE XBA15  
E XBA14 (DA 1950 mm  
A 2400 mm).  
PZ./CONF. 1



**WA12**  
APPOGGIO MOBILE PER  
ASTE - *NUOVA VERSIONE*  
*PIÙ RESISTENTE,*  
*COMPLETAMENTE*  
*RINFORZATA.*  
PZ./CONF. 1



**WA13**  
RASTRELLIERA IN ALLUMINIO  
DA 2 m.  
PZ./CONF. 1

## ASTE PER M7BAR



**XBA15**  
ASTA IN ALLUMINIO  
VERNICIATO BIANCO  
69x92x3150 mm.  
PZ./CONF. 1



**XBA14**  
ASTA IN ALLUMINIO  
VERNICIATO BIANCO  
69x92x4150 mm.  
PZ./CONF. 1



**XBA5**  
ASTA IN ALLUMINIO  
VERNICIATO BIANCO  
69x92x5150 mm.  
PZ./CONF. 1



**XBA9**  
GIUNTO PER ESPANSIONE.  
PZ./CONF. 1



**XBA6**  
LUCI DI SEGNAZIONE CON  
FISSAGGIO AD INNESTO SU  
LATO SUPERIORE O INFERIORE  
DELL'ASTA. LUNGHEZZA 6 m.  
PZ./CONF. 1



**XBA18**  
LUCI DI SEGNAZIONE CON  
FISSAGGIO AD INNESTO SU  
LATO SUPERIORE O INFERIORE  
DELL'ASTA. LUNGHEZZA 8 m.  
PZ./CONF. 1



**WA12**  
APPOGGIO MOBILE PER  
ASTE - *NUOVA VERSIONE*  
*PIÙ RESISTENTE,*  
*COMPLETAMENTE*  
*RINFORZATA.*  
PZ./CONF. 1



**WA13**  
RASTRELLIERA IN ALLUMINIO  
DA 2 m.  
PZ./CONF. 1

## ACCESSORI PER M7BAR

# L-BAR

SOLEMYO OPERA BLUEBUS 24V

## Sistema alzabarriera elettromeccanico per il controllo degli accessi stradali.

Motoriduttore 24 Vdc, con centrale di comando e loop detector integrati.

## Potente e veloce, per aste da 7 a 9 m.

**Modulare:** pratica composizione delle aste tramite il giunto di espansione in alluminio.

Possibilità di controllare il movimento di due automazioni contrapposte in modalità intelligente grazie alla **funzione "master/slave"**.

**Forza e affidabilità:** struttura robusta in acciaio, nuove molle di bilanciamento ad elevata tenuta garantite fino a 1.000.000 di manovre e asta sezione ellittica con elevata resistenza alle raffiche di vento.

Luce lampeggiante o semaforica opzionale, integrabile nel coperchio.

Controllo a movimento a encoder e finecorsa elettromeccanici.

**Più confort nelle fasi di programmazione e manutenzione:** i vani separati per l'elettronica e la meccanica preservano da eventuali rischi le parti interne.

Accesso rapido e agevolato alla centrale di comando posizionata nella parte superiore del corpo barriera.

Le fotocellule, completamente invisibili all'esterno, si applicano con un semplice fissaggio nei vani predisposti nel corpo barriera.

**Più affidabilità e sicurezza:** rilevamento ostacoli e monitoraggio dell'assorbimento del motore durante il movimento dell'automazione.

Diagnosi automatica delle anomalie durante il funzionamento e conseguente indicazione della tipologia attraverso differenti combinazioni di lampeggi.

Predisposta per il collegamento di bordi sensibili ottici e resistivi di ultima generazione (con resistenza 8,2 KOhm).

**Risparmio energetico:** quando il sistema non è in uso entra in stand-by riducendo i consumi.

**Nessun black out:** funzionamento in assenza di corrente con le batterie opzionali alloggiato all'interno del contenitore.

**Sblocco laterale con chiave metallica,** possibilità d'installazione su entrambi i lati.



## PER OTTENERE UN SISTEMA ALZABARRIERA COMPLETO:

1. SCEGLI IL MOTORIDUTTORE

2. ASSOCIA L'ASTA

3. COMPLETA IL SISTEMA CON GLI ACCESSORI OPZIONALI

## PER ASTE FINO A 9 m, IRREVERSIBILE 230 Vac, MOTORE 24 Vdc, CON BASE DI ANCORAGGIO INCLUSA:

CODICE	DESCRIZIONE
L9BAR	CON CONTENITORE IN ACCIAIO E TRATTAMENTO PROTETTIVO DI CATAFORESI E VERNICIATO
L9BARI	CON CONTENITORE IN ACCIAIO INOX

## CARATTERISTICHE TECNICHE

CODICE	L9BAR	L9BARI
<b>DATI ELETTRICI</b>		
ALIMENTAZIONE (Vac 50/60 Hz)		230
ASSORBIMENTO (A)		1,3
POTENZA (W)		160
<b>DATI PRESTAZIONALI</b>		
VELOCITÀ (s)		8 ÷ 12
COPPIA (Nm)		400
CICLO DI LAVORO (CICLI/ORA)		150
<b>DATI DIMENSIONALI E GENERICI</b>		
GRADO DI PROTEZIONE (IP)		54
TEMP. DI FUNZIONAMENTO (°C MIN/MAX)		-20 ÷ +55
DIMENSIONI (mm)		500x299x1215 h
PESO (kg)		98

## DIMENSIONI

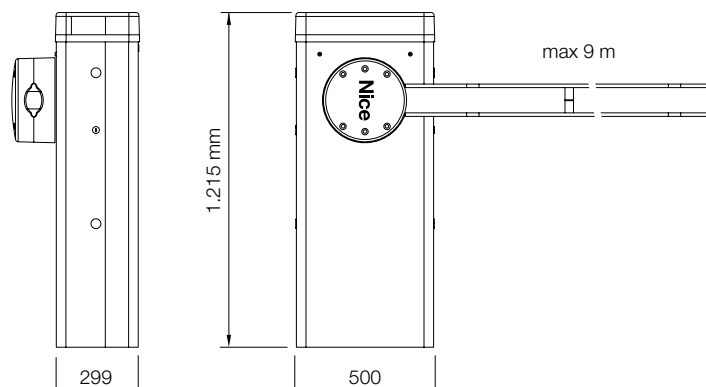

## SCHEMA D'INSTALLAZIONE

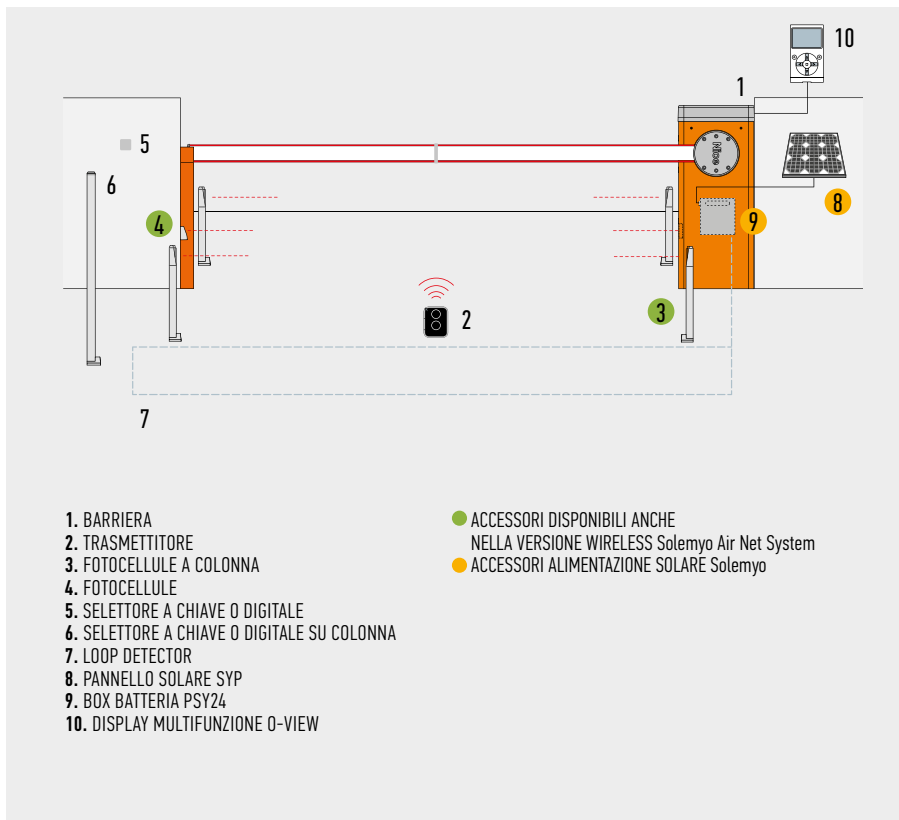

1. BARRIERA
  2. TRASMETTITORE
  3. FOTOCELLULE A COLONNA
  4. FOTOCELLULE
  5. SELETTORE A CHIAVE O DIGITALE
  6. SELETTORE A CHIAVE O DIGITALE SU COLONNA
  7. LOOP DETECTOR
  8. PANNELLO SOLARE SYP
  9. BOX BATTERIA PSY24
  10. DISPLAY MULTIFUNZIONE 0-VIEW
- ACCESSORI DISPONIBILI ANCHE NELLA VERSIONE WIRELESS Solemyo Air Net System
  - ACCESSORI ALIMENTAZIONE SOLARE Solemyo

## TABELLA DI COMPATIBILITÀ CON SISTEMI DI COMANDO E ACCESSORI

CODICE	RICEVITORE		TRASMETTITORE				FOTOCELLULE							LAMPEGGIANTE							
	Integrato*	FLOX12R*	OXI	ERA INTI	ERA ONE	ERA FLOR	NICEWAY	EPS	EPM	EPL	EPS8	EPMB	EPLB	F210	FT210	F210B	FT210B	EL	EL24	ELB	WLT
L9BAR / L9BARI			●	●	●	●	●				●	●	●			●	●			●	●

\*Ricevitore radio non compatibile con il sistema Opera

## ASTE



**XBA15**  
ASTA IN ALLUMINIO  
VERNICIATO BIANCO  
69x92x3150 mm.  
PZ./CONF. 1



**XBA14**  
ASTA IN ALLUMINIO  
VERNICIATO BIANCO  
69x92x4150 mm.  
PZ./CONF. 1



**XBA5**  
ASTA IN ALLUMINIO  
VERNICIATO BIANCO  
69x92x5150 mm.  
PZ./CONF. 1



**XBA9**  
GIUNTO PER ESPANSIONE.  
PZ./CONF. 1



**XBA13**  
GOMMA PARACOLPI  
DA 1 m.  
PZ./CONF. 9



**WA10**  
STRISCE ROSSE ADESIVE  
CATARIFRANGENTI.  
PZ./CONF. 24



**XBA7**  
LUCE LAMPEGGIANTE  
INTEGRABILE NEL COPERCHIO.  
PZ./CONF. 1



**WA13**  
RASTRELLIERA IN ALLUMINIO  
DA 2 m.  
PZ./CONF. 1



**XBA17**  
BASE DI ANCORAGGIO  
CON ZANCHE, PER  
CONTENITORE L9BAR.  
PZ./CONF. 1

## ACCESSORI



**XBA3HF**  
CENTRALE DI RICAMBIO.  
PZ./CONF. 1



**PS224**  
BATTERIA TAMPONE  
24 Vdc.  
PZ./CONF. 1



**XBA18**  
LUCI DI SEGNALEZIONE CON  
FISSAGGIO AD INNESTO SU  
LATO SUPERIORE O INFERIORE  
DELL'ASTA. LUNGHEZZA 8 m.  
PZ./CONF. 1



**XBA8**  
LUCE SEMAFORICA  
INTEGRABILE NEL COPERCHIO.  
PZ./CONF. 1



**WA12**  
APPOGGIO MOBILE PER  
ASTE - NUOVA VERSIONE  
PIÙ RESISTENTE,  
COMPLETAMENTE  
RINFORZATA.  
PZ./CONF. 1



**WA11**  
APPOGGIO REGOLABILE  
PER ASTE.  
PZ./CONF. 1

PER CANCELLI A BATTENTE

PER CANCELLI SCORREVOLI

SISTEMI ALZABARRIERA

PER PORTE DA GARAGE  
E INDUSTRIALI

SISTEMI DI COMANDO  
E ACCESSORI

TABELLE DI COMPATIBILITÀ  
E INDICE ALFABETICO

# NICE WIDE, SOLIDO ED ESSENZIALE



## SEMPLICE DA INSTALLARE

Ampia porta frontale per un accesso rapido e agevolato. Montaggio dell'asta indifferentemente a destra o a sinistra. Supporto rinforzato del motoriduttore facilmente estraibile.



## SICUREZZA ANTIVANDALICA

Fotocellule integrate nel corpo barriera, minimo impatto visivo e massima protezione.



## FACILE MANUTENZIONE

Centrale integrata, asportabile per comodità di cablaggio e manutenzione. Nessun black out con la batteria tampone integrabile all'interno della centrale.



## SBLOCCO COMODO ED INTUITIVO

Facile sblocco del sistema alzabarriera, grazie ad una comoda chiave triangolare.

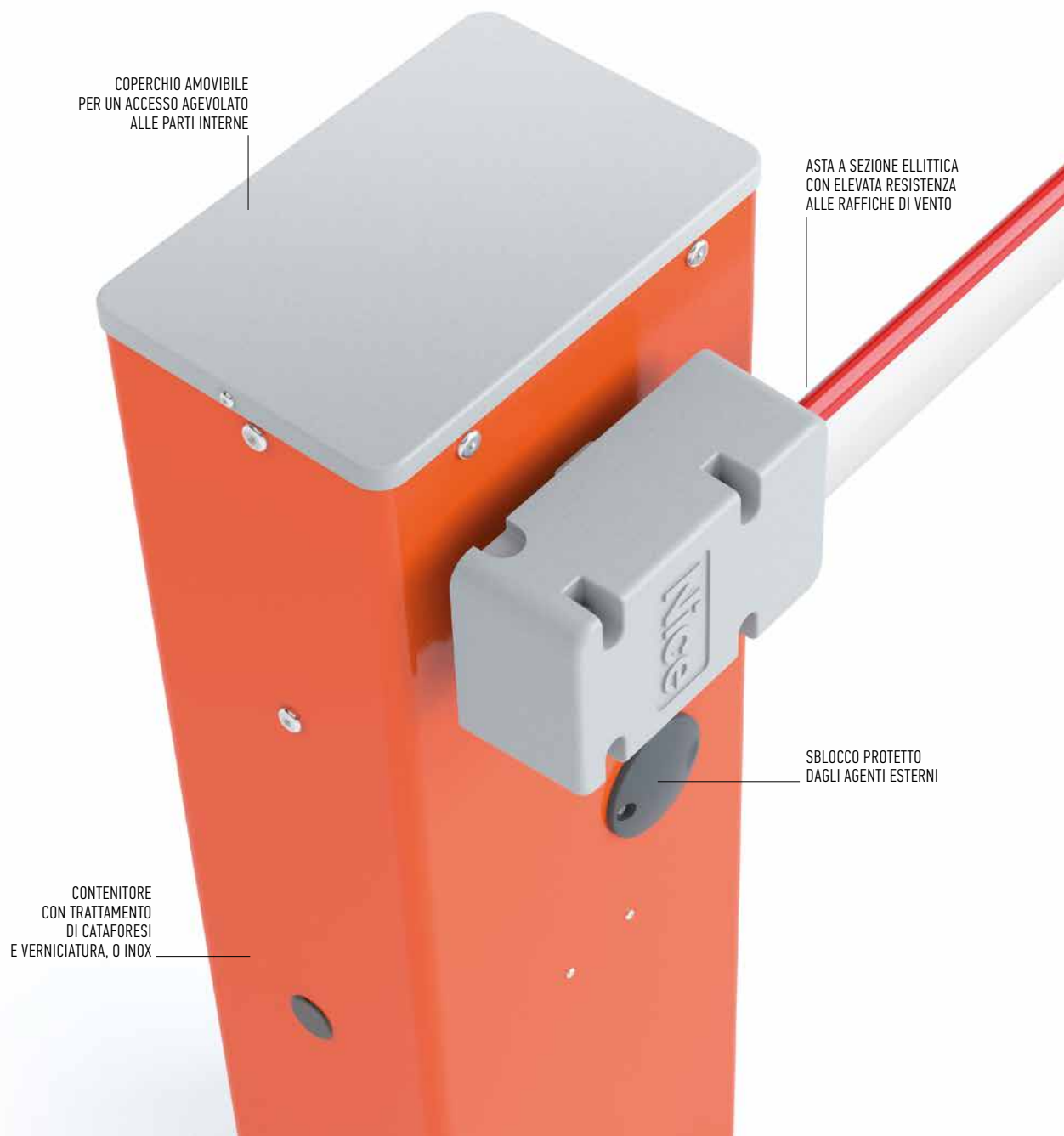

# GUIDA ALLA SCELTA, COMPOSIZIONE ASTE E ACCESSORI

Aste e accessori non sono inclusi nel codice del motoriduttore

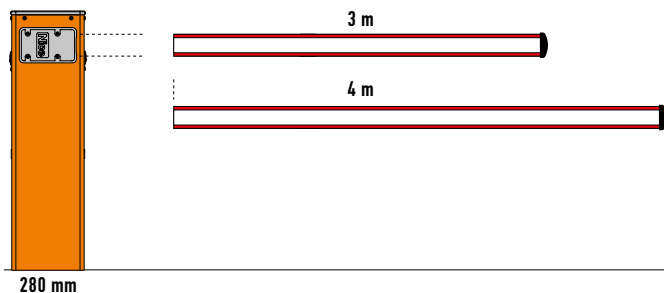

280 mm

## WIDES

- Con asta da 3 m  
Predisposta per:  
gomma protettiva,  
luci di segnalazione,  
attacco pivotante,  
rastrelliera (1 pz)

- Con asta da 4 m  
Predisposta per:  
gomma protettiva,  
luci di segnalazione,  
attacco pivotante

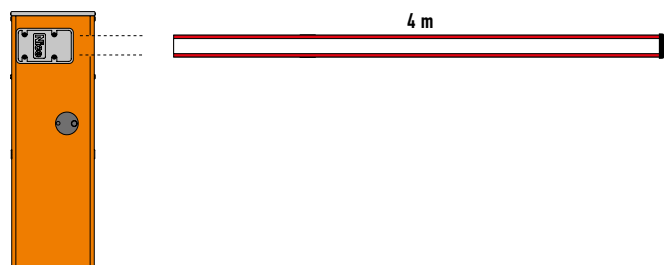

320 mm

## WIDEM

- Con asta da 4 m  
Predisposta per:  
gomma protettiva,  
luci di segnalazione  
attacco pivotante,  
asta a snodo, rastrelliera (2 pz)  
appoggio mobile

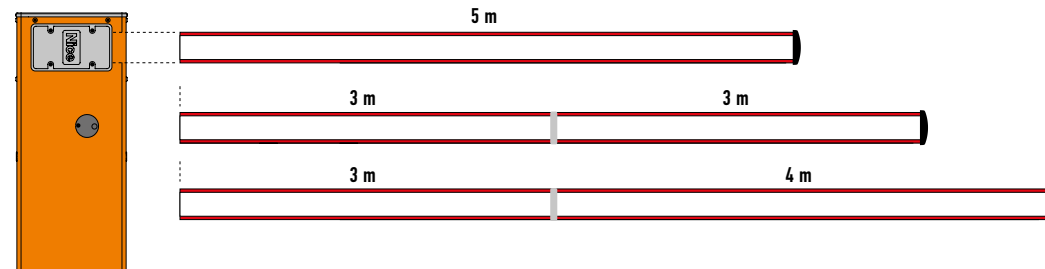

420 mm

## WIDEL

- Con asta da 5 m  
Predisposta per:  
gomma protettiva,  
luci di segnalazione,  
rastrelliera (2 pz),  
appoggio mobile

- Con asta da 6 m (3+3 m)\*  
Predisposta per:  
gomma protettiva,  
luci di segnalazione,  
rastrelliera (2 pz),  
appoggio mobile

- Con asta da 7 m (3+4 m)\*  
Predisposta per:  
gomma protettiva,  
luci di segnalazione

\*Utilizzare il giunto XBA9 per assemblare le aste

PER CANCELLI A BATTENTE

PER CANCELLI SCORREVOLI

SISTEMI ALZABARRIERA

PER PORTE DA GARAGE  
E INDUSTRIALI

SISTEMI DI COMANDO  
E ACCESSORI

TABELLE DI COMPATIBILITÀ  
E INDICE ALFABETICO

# WIDE SYSTEM

NEW

24V

## Sistema alzarbarriera elettromeccanico per il controllo degli accessi stradali.

Motoriduttore 24 Vdc, con centrale di comando integrata, velocità regolabile e funzione anti-schiacciamento.

Due versioni di contenitore, in acciaio zincato e verniciato, o inox (AISI 304) in tre taglie per aste da 3 a 7 metri.

### Più comfort nelle fasi di programmazione e manutenzione

Unica centrale integrata per tutte le versioni, posizionata nella parte inferiore del corpo barriera.

Ampia porta frontale per un accesso rapido e agevolato.

Supporto rinforzato del motoriduttore facilmente estraibile.

### Massima sicurezza

antischacciamento in apertura e chiusura; supporti interni nel corpo barriera per un minimo impatto visivo.

Velocità regolabile elettronicamente da 3,5" (Wide M) a 5" (Wide L) per tempo minimo d'apertura.

### Forza, affidabilità e facilità d'installazione

Asta a sezione ellittica per una maggiore leggerezza e resistenza alle raffiche di vento; apposito profilo per un veloce montaggio degli accessori.

Attacco pivotante opzionale per salvaguardare la barriera in caso d'urto.

Montaggio dell'asta indifferentemente a destra e a sinistra.

Facile da bilanciare grazie a un pratico regolatore di tensione della molla.

Nessun black out: funzionamento in assenza di corrente garantita grazie alla batteria tampone PS234, integrabile nella centrale.

Sblocco con chiave triangolare protetto dagli agenti esterni.



## PER OTTENERE UN SISTEMA ALZABARRIERA COMPLETO:

1. SCEGLI IL MOTORIDUTTORE

2. ASSOCIA L'ASTA

3. COMPLETA IL SISTEMA CON GLI ACCESSORI OPZIONALI

### PER ASTE FINO A 4 m, IRREVERSIBILE 230 Vac, MOTORE 24 Vdc, CON BASE DI ANCORAGGIO INCLUSA:

CODICE	DESCRIZIONE
WIDES	CON CONTENITORE IN ACCIAIO ZINCATO E VERNICIATO
WIDESI	CON CONTENITORE IN ACCIAIO INOX
WIDEM	CON CONTENITORE IN ACCIAIO ZINCATO E VERNICIATO
WIDEMI	CON CONTENITORE IN ACCIAIO INOX

### PER ASTE FINO A 7 m, IRREVERSIBILE 230 Vac, MOTORE 24 Vdc, CON BASE DI ANCORAGGIO INCLUSA:

CODICE	DESCRIZIONE
WIDEL	CON CONTENITORE IN ACCIAIO ZINCATO E VERNICIATO
WIDELI	CON CONTENITORE IN ACCIAIO INOX

## CARATTERISTICHE TECNICHE

CODICE	WIDES - WIDESI	WIDEM - WIDEMI	WIDEL - WIDELI
<b>DATI ELETTRICI</b>			
ALIMENTAZIONE (Vac 50/60 Hz)	230		
ASSORBIMENTO (A)	1	1,1	0,6
POTENZA (W)	300		360
<b>DATI PRESTAZIONALI</b>			
VELOCITÀ (S)	4	3,5	5
FORZA (N)	100	140	200
CICLO DI LAVORO (CICLI/ORA)	100	300	200
<b>DATI DIMENSIONALI E GENERICI</b>			
GRADO DI PROTEZIONE (IP)	54		
TEMP. DI FUNZIONAMENTO (°C MIN/MAX)	-20 ÷ +50		
DIMENSIONI (mm)	280x178x1000 h	320x205x1000 h	420x205x1030 h
PESO (kg)	40	46	54

## DIMENSIONI

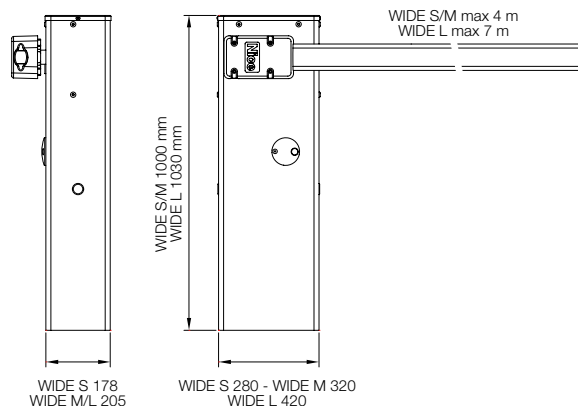



## SCHEMA D'INSTALLAZIONE

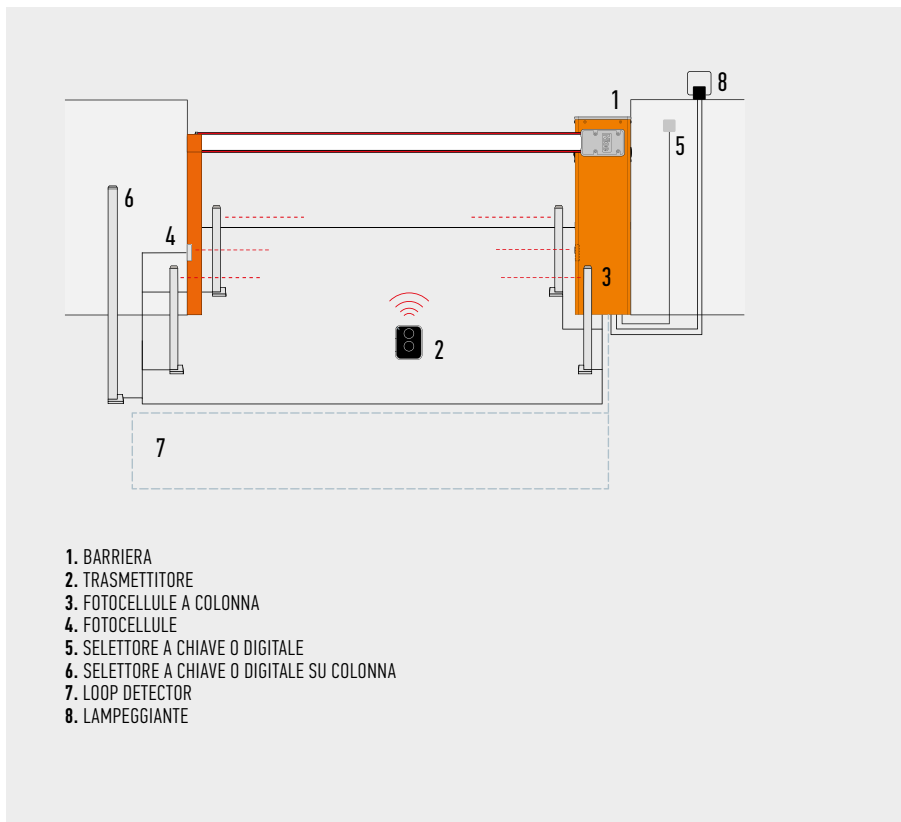

## TABELLA DI COMPATIBILITÀ CON SISTEMI DI COMANDO E ACCESSORI

CODICE	RICEVITORE		TRASMETTITORE					FOTOCELLULE							LAMPEGGIANTE						
	Integrato*	FLOX12R*	OXI	ERA INTI	ERA ONE	ERA FLOR	NICEWAY	EPS	EPM	EPL	EPSB	EPMB	EPLB	F210	FT210	F210B	FT210B	EL	EL24	ELB	WLT
<b>WIDES - WIDESI</b>			●																		
<b>WIDEM - WIDEMI</b>			●	●	●	●	●	●	●	●				●	●				●		
<b>WIDEL - WIDELI</b>			●	●	●	●	●	●	●	●				●	●				●		

\*Ricevitore radio non compatibile con il sistema Opera



\*Utilizzare il giunto XBA9 per assemblare le aste

# ACCESSORI WIDE

## ACCESSORI COMUNI

---



**WIA20**  
CENTRALE DI RICAMBIO.



**PS324**  
BATTERIA 24 V  
CON CARICABATTERIA  
INTEGRATO.  
PZ./CONF. 1



**XBA13**  
GOMMA PARACOLPI  
DA 1 m.  
PZ./CONF. 9



**WA10**  
STRISCE ROSSE ADESIVE  
CATARIFRANGENTI.  
PZ./CONF. 24



**WA11**  
APPOGGIO REGOLABILE  
PER ASTE.  
PZ./CONF. 1



**WA13**  
RASTRELLIERA IN ALLUMINIO  
DA 2 m.  
PZ./CONF. 1

## ASTE PER WIDE S



**XBA19**  
ASTA IN ALLUMINIO  
VERNICIATO BIANCO  
45x58x4270 mm.  
PZ./CONF. 1

## ACCESSORI PER WIDE S



**XBA4**  
LUCI DI SEGNALAZIONE CON  
FISSAGGIO AD INNESTO SU  
LATO SUPERIORE O INFERIORE  
DELL'ASTA. LUNGHEZZA 4 m.  
PZ./CONF. 1



**WIA10**  
ATTACCO PIVOTANTE.  
PZ./CONF. 1



**SIA1**  
BASE DI ANCORAGGIO  
CON ZANCHE.  
PZ./CONF. 1

## ASTE PER WIDE M



**XBA19**  
ASTA IN ALLUMINIO  
VERNICIATO BIANCO  
45x58x4270 mm.  
PZ./CONF. 1

## ACCESSORI PER WIDE M



**XBA4**  
LUCI DI SEGNALAZIONE CON  
FISSAGGIO AD INNESTO SU  
LATO SUPERIORE O INFERIORE  
DELL'ASTA. LUNGHEZZA 4 m.  
PZ./CONF. 1



**WIA10**  
ATTACCO PIVOTANTE.  
PZ./CONF. 1



**SIA1**  
BASE DI ANCORAGGIO  
CON ZANCHE.  
PZ./CONF. 1



**WA12**  
APPOGGIO MOBILE PER  
ASTE - *NUOVA VERSIONE*  
*PIÙ RESISTENTE,*  
*COMPLETAMENTE*  
*RINFORZATA.*  
PZ./CONF. 1



**WIA11**  
ASTA SNODO WIDE M.  
PZ./CONF. 1

## ASTE PER WIDE L



**XBA15**  
ASTA IN ALLUMINIO  
VERNICIATO BIANCO  
69x92x3150 mm.  
PZ./CONF. 1



**XBA14**  
ASTA IN ALLUMINIO  
VERNICIATO BIANCO  
69x92x4150 mm.  
PZ./CONF. 1



**XBA5**  
ASTA IN ALLUMINIO  
VERNICIATO BIANCO  
69x92x5150 mm.  
PZ./CONF. 1



**XBA9**  
GIUNTO PER ESPANSIONE.  
PZ./CONF. 1



**XBA6**  
LUCI DI SEGNALAZIONE CON  
FISSAGGIO AD INNESTO SU  
LATO SUPERIORE O INFERIORE  
DELL'ASTA. LUNGHEZZA 6 m.  
PZ./CONF. 1



**XBA18**  
LUCI DI SEGNALAZIONE CON  
FISSAGGIO AD INNESTO SU  
LATO SUPERIORE O INFERIORE  
DELL'ASTA. LUNGHEZZA 8 m.  
PZ./CONF. 1



**SIA2**  
BASE DI ANCORAGGIO  
CON ZANCHE.  
PZ./CONF. 1



**WA12**  
APPOGGIO MOBILE PER  
ASTE - *NUOVA VERSIONE*  
*PIÙ RESISTENTE,*  
*COMPLETAMENTE*  
*RINFORZATA.*  
PZ./CONF. 1

## ACCESSORI PER WIDE L



# SISTEMI PER PORTE DA GARAGE E INDUSTRIALI



PER PORTE SEZIONALI E BASCULANTI	130	SPYKIT 550
	132	SPYKIT 650/800
	134	SPINBUS
	138	SPINBUSKIT 20/21/22
	140	SPINBUSKIT 23
142	SPINKIT	

---

PER PORTE BASCULANTI E PORTE SNODATE	144	TEN
	146	TENKIT

---

PER PORTE SEZIONALI	148	SOON
	150	SUMO

---

PER PORTE A LIBRO A DUE ANTE	152	HYPPO 7100
------------------------------	-----	------------

---

PER SERRANDE BILANCIATE	156	GIRO
	158	RONDO

# GUIDA ALLA SCELTA

## PER PORTE SEZIONALI E BASCULANTI, IN KIT

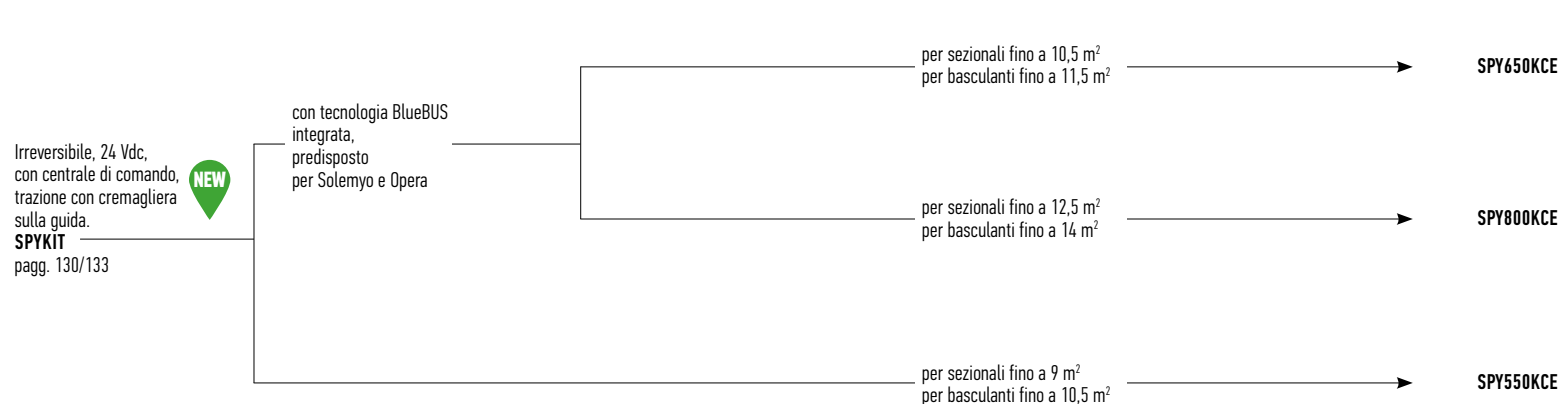

## PER PORTE SEZIONALI E BASCULANTI, DISPONIBILE ANCHE IN KIT

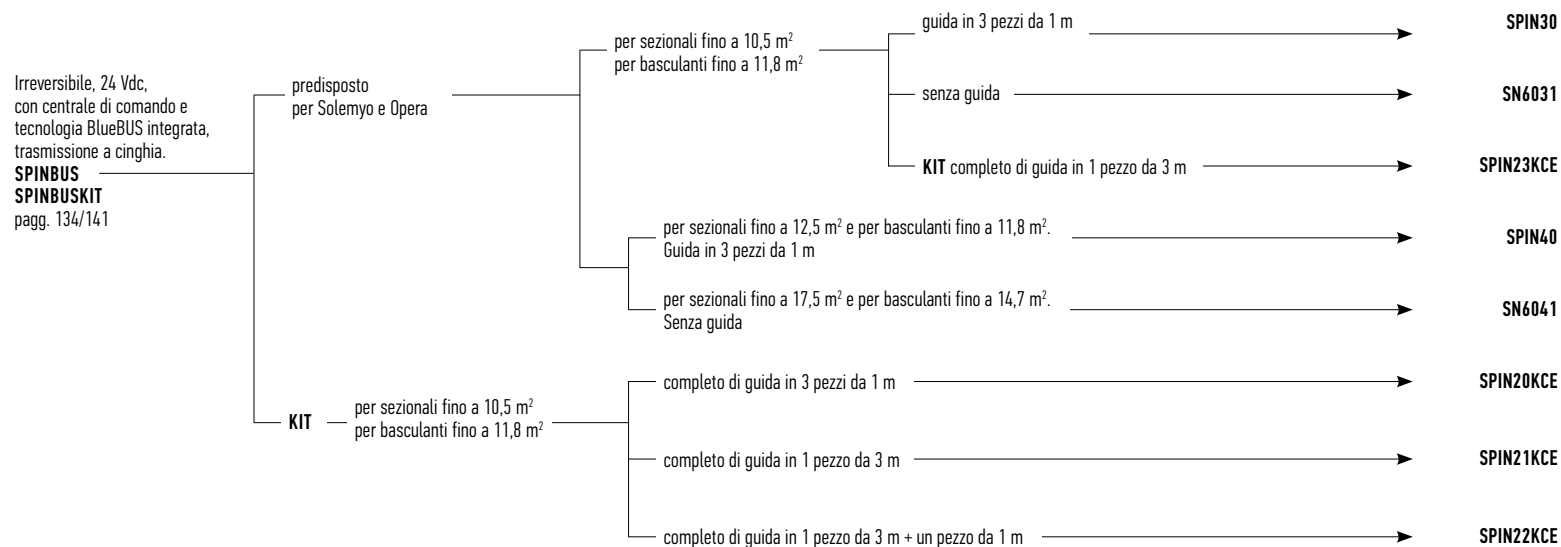

## PER PORTE SEZIONALI E BASCULANTI, IN KIT

Irreversibile, 230 Vac,  
con centrale di comando  
e ricevente integrati,  
trasmissione a cinghia.  
**SPINKIT**  
pagg. 142/143

per sezionali fino a 8,8 m<sup>2</sup>  
per basculanti fino a 9,8 m<sup>2</sup>

completo di guida in 3 pezzi da 1 m

**SPIN10KCE**

completo di guida in 1 pezzo da 3 m

**SPIN11KCE**



## PER PORTE BASCULANTI, DISPONIBILE ANCHE IN KIT

Irreversibile, 24 Vdc.  
**TEN**  
**TENKIT**  
pagg. 144/147

con centrale  
di comando  
integrata

con tecnologia BlueBUS integrata,  
predisposto per Solemyo e Opera

per porte fino a 9/16 m<sup>2</sup>

**TN2010L**

con ricevitore incorporato, luce di cortesia  
e finecorsa elettromeccanico

per porte fino a 9/16 m<sup>2</sup>

**TN2030L**

senza centrale  
di comando  
integrata

con luce di cortesia

per porte fino a 9/16 m<sup>2</sup>

**TN2020L**

**KIT**, con centrale di comando e ricevitore integrati,  
luce di cortesia e finecorsa elettromeccanico

per porte fino a 9 m<sup>2</sup>

**TNLKCE**



# GUIDA ALLA SCELTA

## PER PORTE SEZIONALI, AD USO INDUSTRIALE E COMMERCIALE

Irreversibile, con centrale di comando integrata,  
motore 24 Vdc, con encoder assoluto,  
tecnologia BlueBUS integrata.  
Predisposto per Solemyo e Opera.

**SOON**

pagg. 148/149

per porte fino a 20 m<sup>2</sup>

**S02000**



## PER PORTE SEZIONALI E SCORREVOLI A DUE ANTE AD USO INDUSTRIALE E COMMERCIALE

Irreversibile, motore 24 Vdc  
con encoder magnetico,  
senza necessità  
di regolazione dei fincorsa.

**SUMO**

pagg. 150/151

IP44

lento, fino a 35 m<sup>2</sup>

veloce, fino a 25 m<sup>2</sup>

super veloce, fino a 15 m<sup>2</sup>

IP54, fino a 35 m<sup>2</sup>

**SU2000**

**SU2000V**

**SU2000VV**

**SU2010**





## PER PORTE A LIBRO A DUE ANTE

Irreversibile  
a braccio telescopico.  
**HYPP0**  
pagg. 152/153

230 Vac con finecorsa in apertura e chiusura

**HY7100**

24 Vdc con encoder magnetico.  
Compatibile con centrali di comando  
con tecnologia BlueBUS, Solemyo e Opera

**HY7124**



PER CANCELLI A BATTENTE

PER CANCELLI SCORREVOLI

SISTEMI ALZABARRIERA

PER PORTE DA GARAGE  
E INDUSTRIALI

SISTEMI DI COMANDO  
E ACCESSORI

TABELLE DI COMPATIBILITÀ  
E INDICE ALFABETICO

# SPYKIT 550

NEW OPERA 24V

**Per porte sezionali fino a 9 m<sup>2</sup> e basculanti (debordanti e non) fino a 10,5 m<sup>2</sup>.**

Motoriduttore elettromeccanico irreversibile 24 Vdc per uso residenziale, **trazione con cremagliera sulla guida.**

Da abbinare alle guide SPYRAIL321, SPYRAIL162 e SPYRAIL081.

**Funzionale e di design:** il motore è l'unico elemento che si muove sulla guida, nessuna catena o altri elementi rumorosi. Ideale per ogni ambiente architettonico.

**Maneggevole:** centrale di comando separata, per un'installazione e una manutenzione facilitate. Luce di cortesia a LED integrata. Tre pratici tasti per comandare l'automazione.

**Veloce da installare:** Guida modulare con accessori di montaggio. Finecorsa facilmente posizionabili lungo la guida. Nessuna catena o altro meccanismo da installare.

**Semplice da programmare:** procedura di Quick Setup per una programmazione di base veloce ed intuitiva. Programmazione avanzata facilitata attraverso l'O-View.

**Sistema di sblocco ON/OFF:** tirando il pomello di sblocco una volta, il motore è sbloccato; tirandolo una seconda, il motore viene ribloccato, in qualsiasi posizione lungo la guida.

**Risparmio e rispetto per l'ambiente:** con il collegamento alla rete, nella modalità standby, la centrale consuma 1,5 W.

**Sicuro:** rilevamento ostacoli, monitoraggio dell'assorbimento del motore lungo la corsa, autodiagnosi attraverso il lampeggiante e luce di cortesia.

Accelerazione e decelerazione regolabili ad inizio e fine di ogni manovra.

Predisposto per il collegamento dei bordi sensibili resistivi di ultima generazione 8,2 kOhm.

### Logistica ottimizzata

Per facilità di trasporto e di gestione le guide sono disponibili in diversi formati: una sezione unica da 3,2 m, 2 guide da 1,6 m ciascuna e una prolunga da 0,8 m che è possibile aggiungere alle altre guide.

## IL KIT CONTIENE

**SPY550**  
1 MOTORIDUTTORE SPY550,  
550 N.

**SPYBOX**  
1 CENTRALE DI COMANDO  
CON LUCE DI CORTESIA A LED  
E RICEVITORE INTEGRATO.

**FLO2RE**  
1 TRASMETTITORE  
433,92 MHz A 2 CANALI.



CODICE	DESCRIZIONE	PZ/PALLET
<b>SPY550KCE</b>	KIT PER L'AUTOMAZIONE DI PORTE SEZIONALI E PORTE BASCULANTI, 550 N, CON CENTRALE SPYBOX E 1 TRASMETTITORE FLO2RE. GUIDE NON INCLUSE	48

### GUIDE PER SPY:

CODICE	DESCRIZIONE	PZ/PALLET
<b>SPYRAIL321</b>	1 GUIDA DA 3,2 m CON ACCESSORI DI MONTAGGIO	48
<b>SPYRAIL162</b>	2 GUIDE DA 1,6 m CON ACCESSORI DI MONTAGGIO	48
<b>SPYRAIL081</b>	PROLUNGA DA 0,8 m CON ACCESSORI DI MONTAGGIO (DA AGGIUNGERE ALLE ALTRE GUIDE PER ARRIVARE A 4 m)	48

### CARATTERISTICHE TECNICHE

CODICE	SPY550KCE
<b>DATI ELETTRICI</b>	
ALIMENTAZIONE (Vac 50/60 Hz)	230 ± 10%
ASSORBIMENTO (A)	1,2
POTENZA MASSIMA (W)	200
POTENZA IN STAND-BY (W)	1,5
<b>DATI PRESTAZIONALI</b>	
VELOCITÀ MASSIMA (M/S)	0,15
FORZA MASSIMA (N)	550
FORZA NOMINALE (N)	180
CICLO DI LAVORO (CICLI/ORA)	20
CICLO DI LAVORO (CICLI/GIORNO)	200
<b>DATI DIMENSIONALI E GENERICI</b>	
GRADO DI PROTEZIONE (IP)	IP40
TEMP. FUNZIONAMENTO (*C MIN/MAX)	-20 ÷ +55
DIMENSIONI IMBALLO (mm)	380x380x125
PESO (kg)	3,2

### LIMITI D'IMPIEGO

Utilizzando la corsa massima

	BASCULANTE NON DEBORDANTE (CON ACCESSORIO SPA5)		BASCULANTE NON DEBORDANTE (CON ACCESSORIO SPA5) O A MOLLE (SENZA SPA5)		SEZIONALE	
	H	L	H	L	H	L
<b>SPY550 con guida 3.2 m</b>	2,3 m	3,5 m	2,8 m	3,5 m	2,5 m	3,6 m
<b>SPY550 con guida 4 m</b>	3,1 m	2,6 m	3,5 m	2,9 m	3,3 m	2,8 m

### CARATTERISTICHE TECNICHE GUIDE

CODICE	SPYRAIL321	SPYRAIL162	SPYRAIL081*
TIPOLOGIA	3,2 m (profilo unico)	3,2 m (2 pz di 1,6 m)	0,8 m (prolunga per arrivare a 4 m)
LUNGHEZZA GUIDA MONTATA (mm)	3.270		4.075
CORSA UTILE (mm)	2.710		3.515
PESO (Kg)	7,5	8,35	3,3
DIMENSIONI IMBALLO (mm)	3.230x110x50	1.760x110x50	960x110x50
DIMENSIONI IMBALLO ACCESSORI (mm)	400x400x90		

\*Da usare in combinazione alle guide SPYRAIL321 e SPYRAIL162

### DIMENSIONI

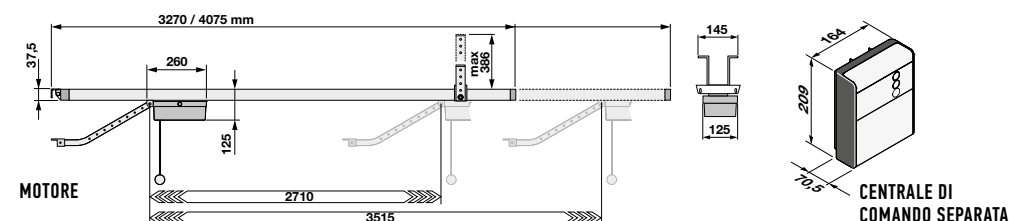

## SCHEMA D'INSTALLAZIONE

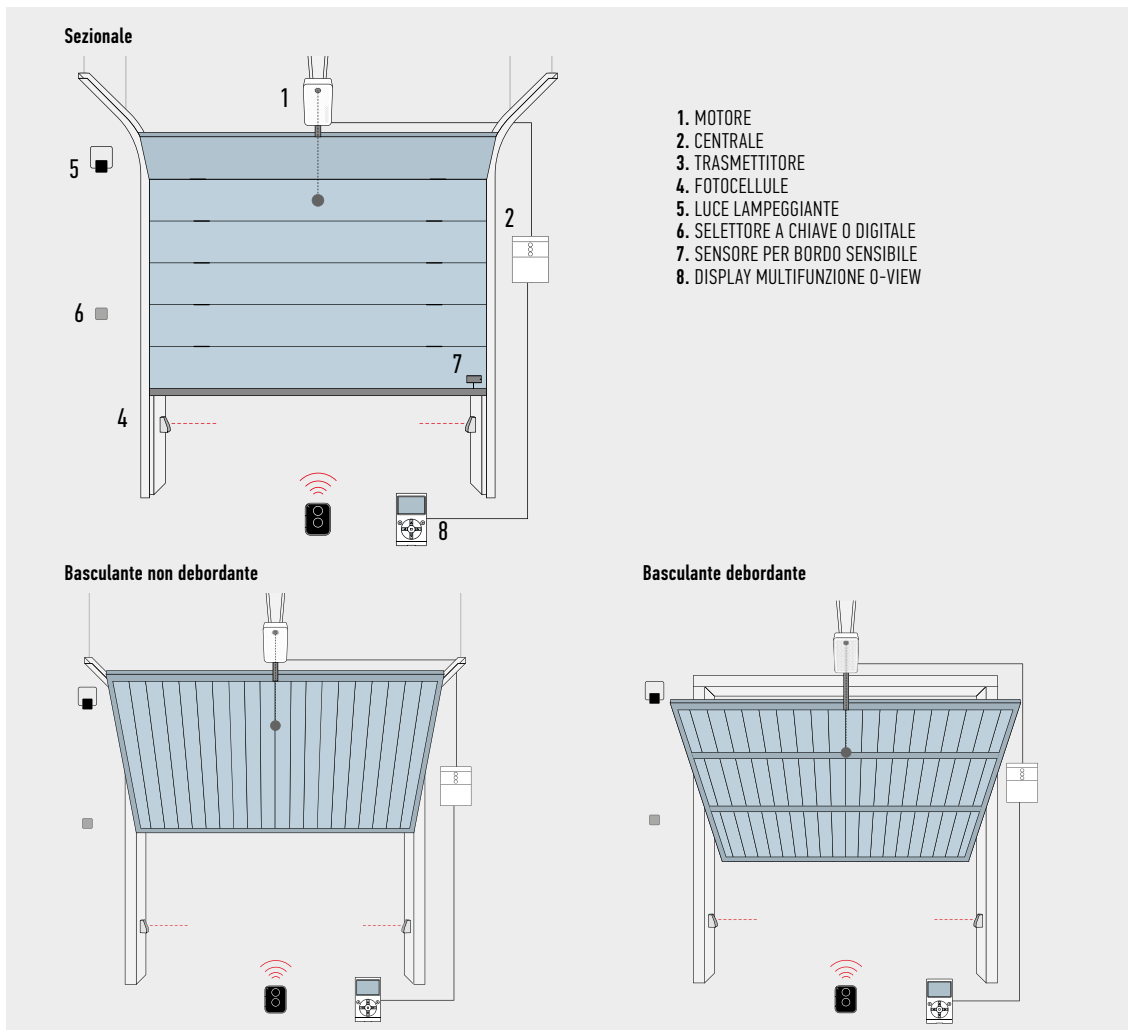

## TABELLA DI COMPATIBILITÀ CON SISTEMI DI COMANDO E ACCESSORI

CODICE	RICEVITORE			TRASMETTITORE						FOTOCELLULE						LAMPEGGIANTE						
	Integrato*	SMXI	OXI	ERA INTI	ERA ONE**	ERA FLOR	NICEWAY	TTX4	EPS	EPM	EPL	EPSB	EPMB	EPLB	F210	FT210	F210B	FT210B	EL	EL24	ELB	WLT
SPYBOX	●			●	●	●	●	●	●	●	●	●	●	●	●	●	●			●	●	●
SPYBOXB	●	●	●	●	●	●	●	●	●	●	●	●	●	●	●	●	●	●		●	●	●

\*Ricevitore radio non compatibile con il sistema Opera

\*\*I telecomandi ERA ONE, nell'utilizzo con SPYBOX, funzionano come gli ERA FLOR.

## ACCESSORI



**SPA5**  
BRACCIO OSCILLANTE CON SCORRIMENTO A CUSCINETTI E GEOMETRIA OTTIMIZZATA PER PORTE BASCULANTI DEBORDANTI.  
PZ./CONF. 1



**SPA6**  
BRACCIO DI COLLEGAMENTO MAGGIORATO LUNGHEZZA 585 mm.  
PZ./CONF. 1



**KI1**  
KIT DI SBLOCCO DALL'ESTERNO CON CORDINO METALLICO E NOTTOLINO A CHIAVE.  
PZ./CONF. 1



**SPA2**  
KIT PER LO SBLOCCO DALL'ESTERNO CON CORDINO METALLICO.  
PZ./CONF. 1



**IBT4N**  
INTERFACCIA PER IL COLLEGAMENTO DELL'UNITÀ DI PROGRAMMAZIONE O-VIEW.  
PZ./CONF. 1



**TS**  
TABELLA SEGNALETICA.  
PZ./CONF. 1

PER CANCELLI A BATTENTE

PER CANCELLI SCORREVOLI

SISTEMI ALZABARRIERA

PER PORTE DA GARAGE E INDUSTRIALI

SISTEMI DI COMANDO E ACCESSORI

TABELLE DI COMPATIBILITÀ E INDICE ALFABETICO

# SPYKIT 650/800

NEW SOLEMYO OPERA

Per porte sezionali fino a 10,5 m<sup>2</sup> (SPY650) e 12,5 m<sup>2</sup> (SPY800), per porte basculanti, debordanti e non, fino a 11,5 m<sup>2</sup> (SPY650) e 14 m<sup>2</sup> (SPY800).

Motoriduttore elettromeccanico irreversibile 24 Vdc per uso residenziale, trazione con cremagliera sulla guida.

Da abbinare alle guide SPYRAIL321, SPYRAIL162 e SPYRAIL081.

**Funzionale e di design:** il motore è l'unico elemento che si muove sulla guida, nessuna catena o altri elementi rumorosi. Ideale per ogni ambiente architettonico.

**Maneggevole:** centrale di comando separata, per un'installazione e una manutenzione facilitate. Luce di cortesia a LED integrata. Tre pratici tasti per comandare l'automazione.

**Veloce da installare:** Guida modulare con accessori di montaggio. Finecorsa facilmente posizionabili lungo la guida. Nessuna catena o altro meccanismo da installare.

**Semplicissimo grazie al sistema BlueBus** che permette collegamenti a soli due fili tra la centrale di comando e le coppie di fotocellule e altri accessori con tecnologia BlueBus.

**Semplice da programmare:** procedura di Quick Setup per una programmazione di base veloce ed intuitiva. Programmazione avanzata facilitata attraverso l'O-View.

**Sistema di sblocco ON/OFF:** tirando il pomello di sblocco una volta, il motore è sbloccato; tirandolo una seconda, il motore viene ribloccato, in qualsiasi posizione lungo la guida.

**Risparmio e rispetto per l'ambiente:** con il collegamento alla rete, nella modalità standby, la centrale consuma appena 0,5 W. Collegata alla batteria o al kit Solemyo, il consumo in modalità standby si riduce a 0,1 W.

**Nessun black out:** funzionamento garantito anche in assenza di corrente grazie alla batteria opzionale a tampone PS324.

**Sicuro:** rilevamento ostacoli, monitoraggio dell'assorbimento del motore lungo la corsa, autodiagnosi attraverso il lampeggiante e luce di cortesia.

Accelerazione e decelerazione regolabili ad inizio e fine di ogni manovra.

Predisposto per il collegamento dei bordi sensibili resistivi di ultima generazione 8,2 kOhm.

### Logistica ottimizzata

Per facilità di trasporto e di gestione le guide sono disponibili in diversi formati: una sezione unica da 3,2 m, 2 guide da 1,6 m ciascuna e una prolunga da 0,8 m che è possibile aggiungere alle altre guide.

## IL KIT CONTIENE

**SPY650KCE:**  
1 MOTORIDUTTORE SPY650,  
650 N.

**SPY800KCE:**  
1 MOTORIDUTTORE  
SPY800, 800 N.

**SPYBOXB**  
1 CENTRALE DI COMANDO  
CON LUCE DI CORTESIA A LED  
E RICEVITORE INTEGRATO  
O AD INNESTO OXI.  
BATTERIA A TAMPONE PS324  
OPZIONALE.

**FLO2RE**  
1 TRASMETTITORE  
433,92 MHz A 2 CANALI.



CODICE	DESCRIZIONE	PZ/PALLET
SPY650KCE	KIT PER L'AUTOMAZIONE DI PORTE SEZIONALI E PORTE BASCULANTI, 650 N, CON CENTRALE SPYBOXB E 1 TRASMETTITORE FLO2RE. GUIDE NON INCLUDE	48
SPY800KCE	KIT PER L'AUTOMAZIONE DI PORTE SEZIONALI E PORTE BASCULANTI, 800 N, CON CENTRALE SPYBOXB E 1 TRASMETTITORE FLO2RE. GUIDE NON INCLUDE	48

### GUIDE PER SPY:

CODICE	DESCRIZIONE	PZ/PALLET
SPYRAIL321	1 GUIDA DA 3,2 m CON ACCESSORI DI MONTAGGIO	48
SPYRAIL162	2 GUIDE DA 1,6 m CON ACCESSORI DI MONTAGGIO	48
SPYRAIL081	PROLUNGA DA 0,8 m CON ACCESSORI DI MONTAGGIO (DA AGGIUNGERE ALLE ALTRE GUIDE PER ARRIVARE A 4 m)	48

### CARATTERISTICHE TECNICHE

CODICE	SPY650KCE	SPY800KCE
<b>DATI ELETTRICI</b>		
ALIMENTAZIONE (Vac 50/60 Hz)	230 ± 10%	
ASSORBIMENTO (A)	1,4	1,6
POTENZA MASSIMA (W)	250	300
POTENZA IN STAND-BY (W)	0,5	0,5
<b>DATI PRESTAZIONALI</b>		
VELOCITÀ MASSIMA (M/S)	0,15	0,14
FORZA MASSIMA (N)	650	800
FORZA NOMINALE (N)	200	250
CICLO DI LAVORO (CICLI/DORA)	30	30
CICLO DI LAVORO (CICLI/GIORNO)	300	300
<b>DATI DIMENSIONALI E GENERICI</b>		
GRADO DI PROTEZIONE (IP)	IP40	
TEMP. FUNZIONAMENTO (°C MIN/MAX)	-20 ÷ +55	
DIMENSIONI IMBALLO (mm)	380x380x125	
PESO (kg)	3,2	3,4

### LIMITI D'IMPIEGO

Utilizzando la corsa massima

	BASCULANTE NON DEBORDANTE (CON ACCESSORIO SPA5)		BASCULANTE NON DEBORDANTE (CON ACCESSORIO SPA5) O A MOLLE (SENZA SPA5)		SEZIONALE	
	H	L	H	L	H	L
SPY650 con guida 3,2 m	2,3 m	4 m	2,8 m	4 m	2,5 m	4,2 m
SPY650 con guida 4 m	3,1 m	3 m	3,5 m	3,3 m	3,3 m	3,2 m
SPY800 con guida 3,2 m	2,3 m	5 m	2,8 m	5 m	2,5 m	5 m
SPY800 con guida 4 m	3,1 m	3,7 m	3,5 m	4 m	3,3 m	3,8 m

### CARATTERISTICHE TECNICHE GUIDE

CODICE	SPYRAIL321	SPYRAIL162	SPYRAIL081*
TIPOLOGIA	3,2 m (profilo unico)	3,2 m (2 pz di 1,6 m)	0,8 m (prolunga per arrivare a 4 m)
LUNGHEZZA GUIDA MONTATA (mm)	3.270		4.075
CORSA UTILE (mm)	2.710		3.515
PESO (Kg)	7,5	8,35	3,3
DIMENSIONI IMBALLO (mm)	3.230x110x50	1.760x110x50	960x110x50
DIMENSIONI IMBALLO ACCESSORI (mm)	400x400x90		

\*Da usare in combinazione alle guide SPYRAIL321 e SPYRAIL162

### DIMENSIONI

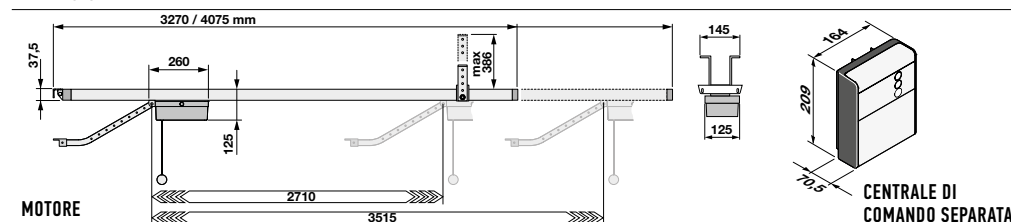

## SCHEMA D'INSTALLAZIONE

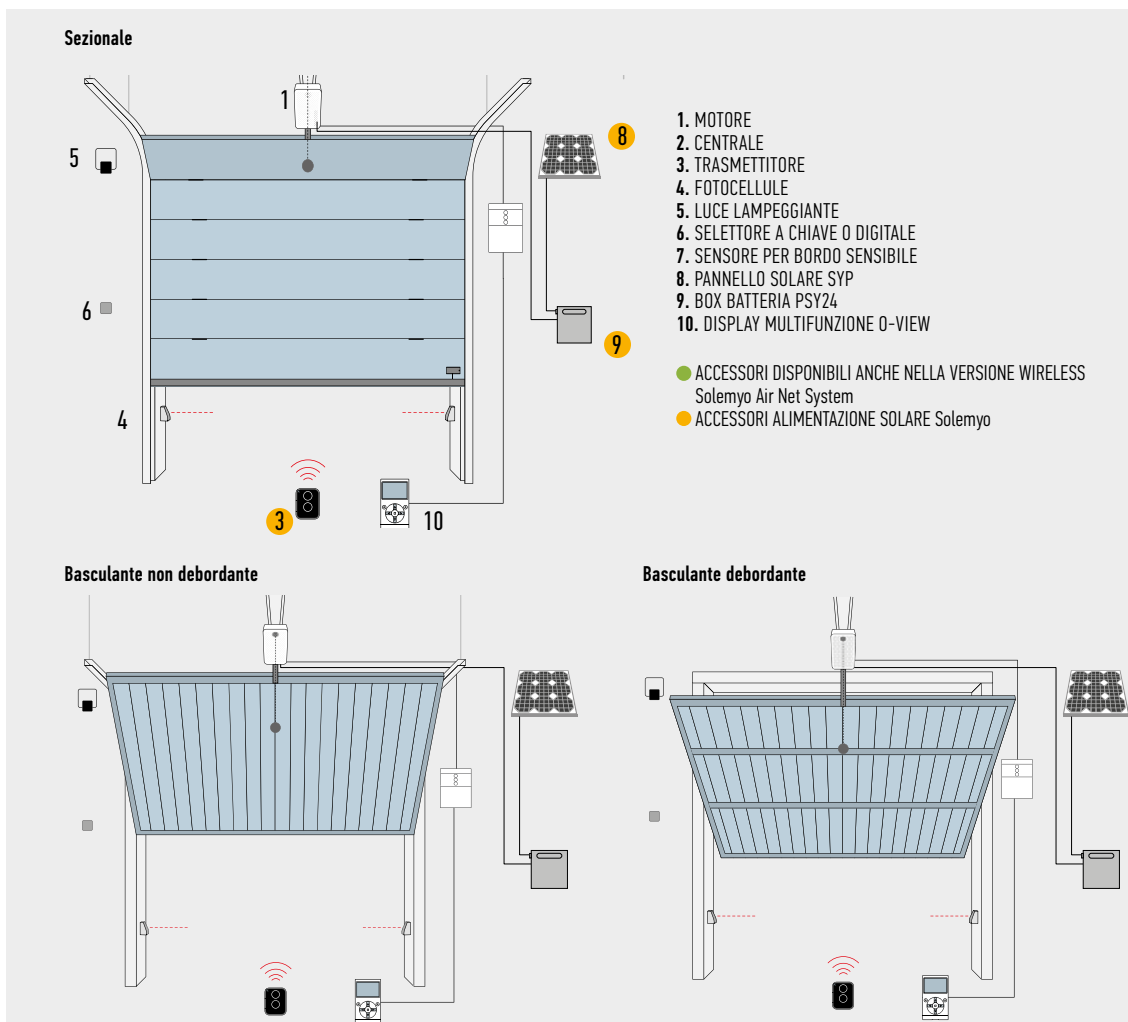

## TABELLA DI COMPATIBILITÀ CON SISTEMI DI COMANDO E ACCESSORI

CODICE	RICEVITORE		TRASMETTITORE				FOTOCELLULE								LAMPEGGIANTE							
	Integrato*	SMXI	OXI	ERA INTI	ERA ONE**	ERA FLOR	NICEWAY	TTX4	EPS	EPM	EPL	EPSB	EPMB	EPLB	F210	FT210	F210B	FT210B	EL	EL24	ELB	WLT
SPYBOX	●			●	●	●	●	●	●	●	●	●	●	●	●	●	●	●		●	●	●
SPYBOXB	●	●	●	●	●	●	●	●	●	●	●	●	●	●	●	●	●	●	●	●	●	●

\*Ricevitore radio non compatibile con il sistema Opera

\*\*I telecomandi ERA ONE, nell'utilizzo con SPYBOX, funzionano come gli ERA FLOR.

## ACCESSORI

**PS324**  
BATTERIA 24 V CON CARICABATTERIA INTEGRATO. SOLO PER TN2010L.  
PZ./CONF. 1

**SPA5**  
BRACCIO OSCILLANTE CON SCORRIMENTO A CUSCINETTI E GEOMETRIA OTTIMIZZATA PER PORTE BASCULANTI DEBORDANTI.  
PZ./CONF. 1

**SPA6**  
BRACCIO DI COLLEGAMENTO MAGGIORATO LUNGHEZZA 585 mm.  
PZ./CONF. 1

**KI1**  
KIT DI SBLOCCO DALL'ESTERNO CON CORDINO METALLICO E NOTTOLINO A CHIAVE.  
PZ./CONF. 1

**SPA2**  
KIT PER LO SBLOCCO DALL'ESTERNO CON CORDINO METALLICO.  
PZ./CONF. 1

**IBT4N**  
INTERFACCIA PER IL COLLEGAMENTO DELL'UNITÀ DI PROGRAMMAZIONE 0-VIEW.  
PZ./CONF. 1

**TS**  
TABELLA SEGNALETICA.  
PZ./CONF. 1

**KIT SOLEMYO**  
PER L'ALIMENTAZIONE SOLARE DI CANCELLI, PORTE DA GARAGE E BARRIERE. VEDI PAG. 206

PER CANCELLI A BATTENTE

PER CANCELLI SCORREVOLI

SISTEMI ALZABARRIERA

PER PORTE DA GARAGE E INDUSTRIALI

SISTEMI DI COMANDO E ACCESSORI

TABELLE DI COMPATIBILITÀ E INDICE ALFABETICO

# SPINBUS

SOLEMYO OPERA BLUEBUS 24V

**Per porte sezionali fino a 12,5 m<sup>2</sup> e porte basculanti fino a 11,8 m<sup>2</sup>.**

Motoriduttore elettromeccanico irreversibile per uso residenziale, trazione a cinghia, motore 24 Vdc con encoder magnetico.

**Versione completa di guida in 3 pezzi da 1 m.**

**Installazione rapida in ogni spazio**

con la testa orientabile, lo sblocco a fune posizionabile in qualunque punto del garage e senza necessità di installare comandi a muro.

GUIDA IN ACCIAIO ZINCATO IN TRE SEZIONI CON TRAZIONE A CINGHIA, SILENZIOSISSIMA



RUOTANDO IL "PETALO" CHE DIFFONDE LA LUCE (40 W!) SI ACCDE ALLA CENTRALE BLUEBUS INTEGRATA

## Risparmio e rispetto per l'ambiente:

con il collegamento alla rete nella modalità standby la centrale con la radio collegata consuma appena 0,8 W (SPIN30) e 1,2 W (SPIN40); collegata ad una batteria o al kit Solemyo, il consumo in modalità standby si riduce a 0,036 W.

## Semplicissimo grazie al sistema BlueBUS

che permette collegamenti a due soli fili tra la centrale di comando e le coppie di fotocellule.

**Sicuro:** rilevamento ostacoli e programmazione automatica dei tempi di lavoro, monitoraggio dell'assorbimento del motore lungo la corsa, autodiagnosi attraverso il lampeggiante e luce di cortesia.

Accelerazione e decelerazione regolabili ad inizio e fine di ogni manovra.

Predisposti per il collegamento dei bordi sensibili di ultima generazione 8,2 KOhm.

**Luminoso:** lampada da 40 W che può sostituire l'illuminazione garage.

CODICE	DESCRIZIONE	PZ/PALLET
SPIN30	IRREVERSIBILE, 230 Vac, MOTORE 24 Vdc, CENTRALE INTEGRATA, 800 N. COMPLETO DI GUIDA IN 3 PEZZI DA 1 m	15
SPIN40	IRREVERSIBILE, 230 Vac, MOTORE 24 Vdc, CENTRALE INTEGRATA, 1000 N. COMPLETO DI GUIDA IN 3 PEZZI DA 1 m	15

## CARATTERISTICHE TECNICHE

CODICE	SPIN30	SPIN40
<b>DATI ELETTRICI</b>		
ALIMENTAZIONE (Vac 50/60 Hz)	230	
ASSORBIMENTO (A)	1,3	1,4
POTENZA (W)	350	370
<b>DATI PRESTAZIONALI</b>		
VELOCITÀ (m/s)	0,20	
FORZA (N)	800	1000
CICLO DI LAVORO (CICLI/GIORNO)	50	
<b>DATI DIMENSIONALI E GENERICI</b>		
GRADO DI PROTEZIONE (IP)	40	
TEMP. DI FUNZIONAMENTO (°C MIN/MAX)	-20 ÷ +50	
DIMENSIONI (mm)	311x327x105 h	
PESO (kg)	3,6	4,7

## LIMITI D'IMPIEGO

Utilizzando la corsa massima

	BASCULANTE NON DEBORDANTE		BASCULANTE DEBORDANTE		SEZIONALE	
	H	L	H	L	H	L
SPIN30	2,2 m	4,2 m	2,8 m	4,2 m	2,4 m	5 m
SPIN40	2,2 m	4,2 m	2,8 m	4,2 m	2,4 m	5,2 m

## DIMENSIONI

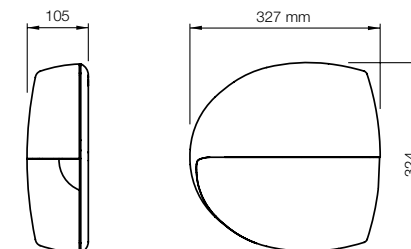

## SCHEMA D'INSTALLAZIONE

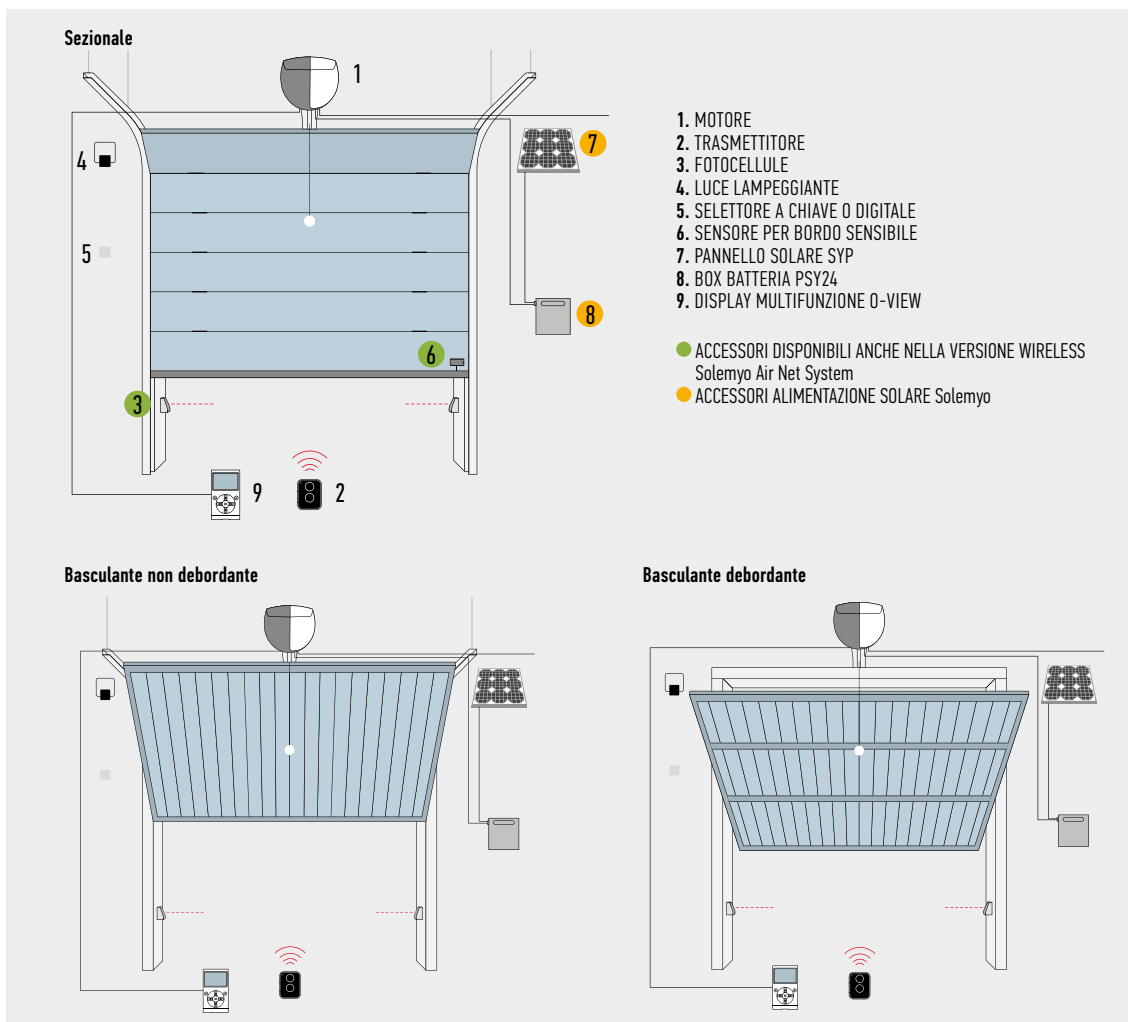

## TABELLA DI COMPATIBILITÀ CON SISTEMI DI COMANDO E ACCESSORI

CODICE	RICEVITORE		TRASMETTITORE		FOTOCELLULE								LAMPEGGIANTE								
	Integrato*	FLOX1ZR*	DXI	ERA INTI	ERA ONE	ERA FLOR	NICEWAY	EPS	EPM	EPL	EPSB	EPMB	EPLB	FZ10	FTZ10	FZ10B	FTZ10B	EL	EL24	ELB	WLT
SPIN30			●	●	●	●	●				●	●	●			●	●			●	●
SPIN40			●	●	●	●	●				●	●	●			●	●			●	●

\*Ricevitore radio non compatibile con il sistema Opera

## ACCESSORI

**SNA3**  
CENTRALE DI RICAMBIO PER SPIN30/SN6031.

**SNA4**  
CENTRALE DI RICAMBIO PER SPIN40/SN6041.

**PS124**  
BATTERIA 24 V CON CARICABATTERIA INTEGRATO.  
PZ./CONF. 1

**SPA2**  
KIT PER LO SBLOCCO DALL'ESTERNO CON CORDINO METALLICO.  
PZ./CONF. 1

**SPA5**  
BRACCIO OSCILLANTE CON SCORRIMENTO A CUSCINETTI E GEOMETRIA OTTIMIZZATA PER PORTE BASCULANTI DEBORDANTI.  
PZ./CONF. 1

**SPA6**  
BRACCIO DI COLLEGAMENTO MAGGIORATO LUNGHEZZA 585 mm.  
PZ./CONF. 1

**SPA7**  
KIT DUE STAFFE DI FISSAGGIO SUPPLEMENTARE.  
PZ./CONF. 2

**SNA16**  
STAFFE AD INNESTO RAPIDO PER IL FISSAGGIO A SOFFITTO.  
PZ./CONF. 10

**TS**  
TABELLA SEGNALETICA.  
PZ./CONF. 1

**KIT SOLEMYO**  
PER L'ALIMENTAZIONE SOLARE DI CANCELLI, PORTE DA GARAGE E BARRIERE.  
VEDI PAG. 206

PER CANCELLI A BATTENTE

PER CANCELLI SCORREVOLI

SISTEMI ALZABARRIERA

PER PORTE DA GARAGE E INDUSTRIALI

SISTEMI DI COMANDO E ACCESSORI

TABELLE DI COMPATIBILITÀ E INDICE ALFABETICO

# SPINBUS

SOLEMYO OPERA BLUEBUS 24V

**Per porte sezionali fino a 17,5 m<sup>2</sup>  
e porte basculanti fino a 14,7 m<sup>2</sup>.**

Motoriduttore elettromeccanico irreversibile 230 Vac per uso residenziale, trazione a cinghia, motore 24 Vdc con encoder magnetico.

**Da abbinare alle guide SNA30 - SNA31.**

**Installazione rapida in ogni spazio**

con la testa orientabile, lo sblocco a fune posizionabile in qualunque punto del garage e senza necessità di installare comandi a muro.



RUOTANDO IL "PETALO" CHE DIFFONDE LA LUCE SI ACCIENDE ALLA CENTRALE BLUEBUS INTEGRATA

## Risparmio e rispetto per l'ambiente:

con il collegamento alla rete nella modalità standby la centrale con la radio collegata consuma appena 0,8 W (SN6031) e 1,2 W (SN6041); collegata ad una batteria o al kit Solemyo, il consumo in modalità standby si riduce a 0,036 W.

## Semplicissimo grazie al sistema BlueBUS

che permette collegamenti a due soli fili tra la centrale di comando e le coppie di fotocellule.

**Sicuro:** rilevamento ostacoli e programmazione automatica dei tempi di lavoro, monitoraggio dell'assorbimento del motore lungo la corsa, autodiagnosi attraverso il lampeggiante e luce di cortesia.

Accelerazione e decelerazione regolabili ad inizio e fine di ogni manovra.

Predisposti per il collegamento dei bordi sensibili resistivi di ultima generazione 8,2 KOhm.

**Luminoso:** lampada da 40 W che può sostituire l'illuminazione garage.

CODICE	DESCRIZIONE	PZ/PALLET
<b>SN6031</b>	IRREVERSIBILE, 230 Vac, MOTORE 24 Vdc, CENTRALE INTEGRATA, 800 N	15
<b>SN6041</b>	IRREVERSIBILE, 230 Vac, MOTORE 24 Vdc, CENTRALE INTEGRATA, 1000 N	15
CODICE	DESCRIZIONE	PZ/PALLET
<b>SNA30</b>	GUIDA PREMONTATA DA 3 m	1
<b>SNA31</b>	PROLUNGA DA 1 m PER GUIDA SNA30	1

## CARATTERISTICHE TECNICHE

CODICE	SN6031	SN6041
<b>DATI ELETTRICI</b>		
ALIMENTAZIONE (Vac 50/60 Hz)	230	
ASSORBIMENTO (A)	1,3	1,4
POTENZA (W)	350	370
<b>DATI PRESTAZIONALI</b>		
VELOCITÀ (m/s)	0,20	
FORZA (N)	800	1000
CICLO DI LAVORO (CICLI/GIORNO)	50	
<b>DATI DIMENSIONALI E GENERICI</b>		
GRADO DI PROTEZIONE (IP)	40	
TEMP. DI FUNZIONAMENTO (°C MIN/MAX)	-20 ÷ +50	
DIMENSIONI (mm)	311x327x105 h	
PESO (kg)	3,6	4,7

## LIMITI D'IMPIEGO

Utilizzando la corsa massima

	BASCULANTE NON DEBORDANTE		BASCULANTE DEBORDANTE		SEZIONALE	
	H	L	H	L	H	L
<b>SN6031 CON SNA30</b>	2,2 m	4,2 m	2,8 m	4,2 m	2,4 m	5 m
<b>SN6041 CON SNA30</b>	2,2 m	4,2 m	2,8 m	4,2 m	2,4 m	5,2 m
<b>SN6031 CON SNA30 + SNA31</b>	3,2 m	2,9 m	3,5 m	3,4 m	3,4 m	3,5 m
<b>SN6041 CON SNA30 + SNA31</b>	3,2 m	4,2 m	3,5 m	4,2 m	3,4 m	5,2 m

## DIMENSIONI

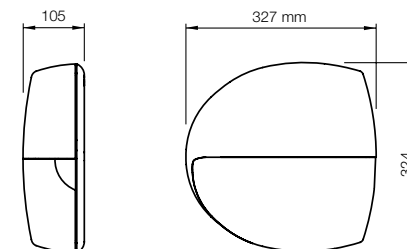



## SCHEMA D'INSTALLAZIONE

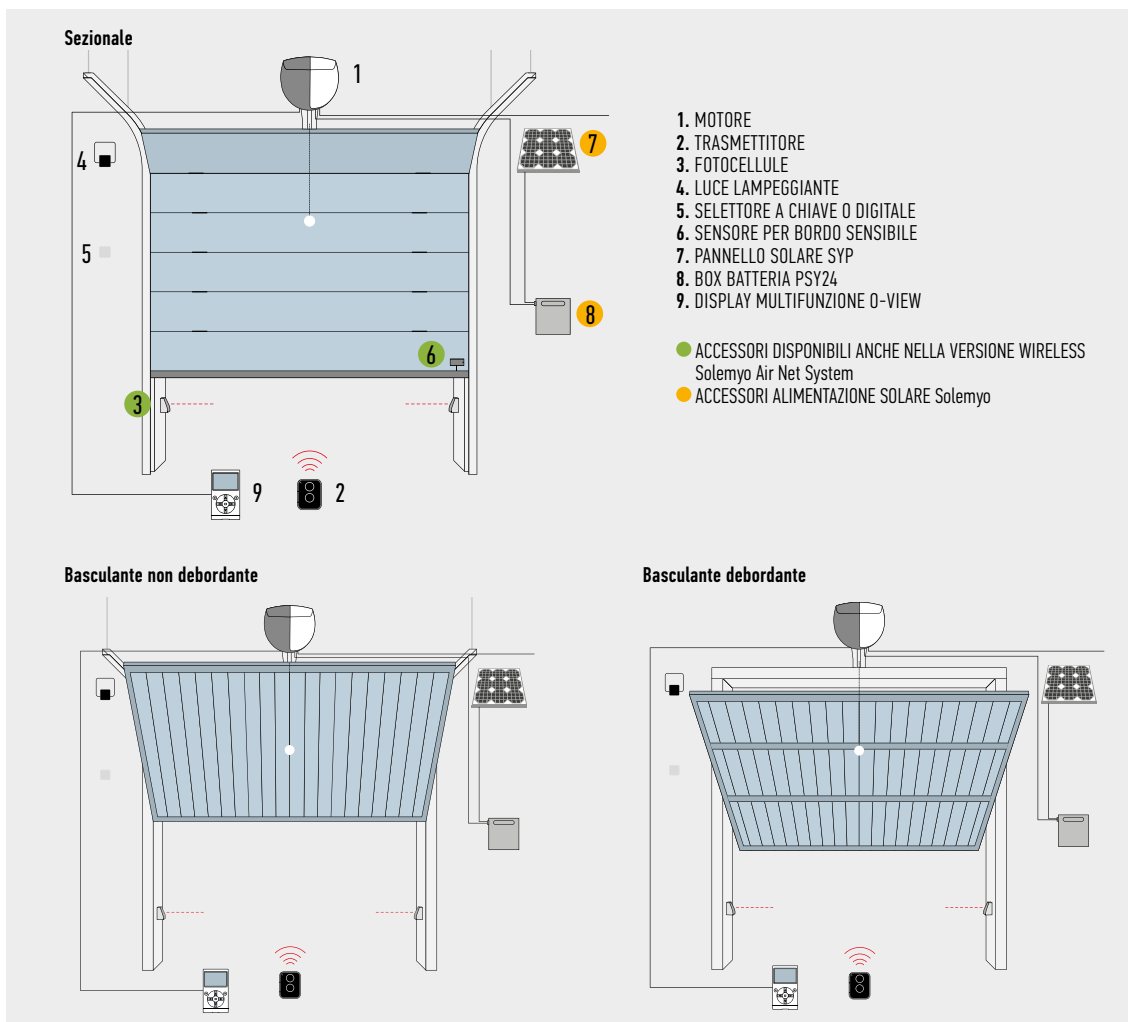

## TABELLA DI COMPATIBILITÀ CON SISTEMI DI COMANDO E ACCESSORI

CODICE	RICEVITORE		TRASMETTITORE		FOTOCELLULE								LAMPEGGIANTE								
	Integrato*	FLOXIZR*	DXI	ERA INTI	ERA ONE	ERA FLOR	NICEWAY	EPS	EPM	EPL	EPSB	EPMB	EPLB	FZ10	FT210	FZ10B	FT210B	EL	EL24	ELB	WLT
SN6031			●	●	●	●	●				●	●	●			●	●			●	●
SN6041			●	●	●	●	●				●	●	●			●	●			●	●

\*Ricevitore radio non compatibile con il sistema Opera

## ACCESSORI

**SNA3**  
CENTRALE DI RICAMBIO PER SPIN30/SN6031.

**SNA4**  
CENTRALE DI RICAMBIO PER SPIN40/SN6041.

**PS124**  
BATTERIA 24 V CON CARICABATTERIA INTEGRATO.  
PZ./CONF. 1

**SPA2**  
KIT PER LO SBLOCCO DALL'ESTERNO CON CORDINO METALLICO.  
PZ./CONF. 1

**SPA5**  
BRACCIO OSCILLANTE CON SCORRIMENTO A CUSCINETTI E GEOMETRIA OTTIMIZZATA PER PORTE BASCULANTI DEBORDANTI.  
PZ./CONF. 1

**SPA6**  
BRACCIO DI COLLEGAMENTO MAGGIORATO LUNGHEZZA 585 mm.  
PZ./CONF. 1

**SPA7**  
KIT DUE STAFFE DI FISSAGGIO SUPPLEMENTARE.  
PZ./CONF. 2

**SNA16**  
STAFFE AD INNESTO RAPIDO PER IL FISSAGGIO A SOFFITTO.  
PZ./CONF. 10

**TS**  
TABELLA SEGNALETICA.  
PZ./CONF. 1

**KIT SOLEMYO**  
PER L'ALIMENTAZIONE SOLARE DI CANCELLI, PORTE DA GARAGE E BARRIERE.  
VEDI PAG. 206

PER CANCELLI A BATTENTE

PER CANCELLI SCORREVOLI

SISTEMI ALZABARRIERA

PER PORTE DA GARAGE E INDUSTRIALI

SISTEMI DI COMANDO E ACCESSORI

TABELLE DI COMPATIBILITÀ E INDICE ALFABETICO

# SPINBUSKIT 20/21/22

BLUEBUS 24V

Per porte sezionali fino a 10,5 m<sup>2</sup>  
e basculanti fino a 11,8 m<sup>2</sup>.

Tre versioni in kit:

- premontato, guida in 3 pezzi da 1 m SPIN20KCE,
- con guida premontata da 3 m SPIN21KCE,
- guida premontata da 4 m (3+1 m) SPIN22KCE.

Installazione rapida in ogni spazio

con la testa orientabile, lo sblocco a fune posizionabile  
in qualunque punto del garage e senza necessità  
di installare comandi a muro.

Semplicissima grazie al sistema BlueBUS

che permette collegamenti a due soli fili tra la centrale  
di comando due coppie di fotocellule.

**Sicuro:** rilevamento ostacoli e programmazione automatica  
dei tempi di lavoro, monitoraggio dell'assorbimento  
del motore lungo la corsa, autodiagnosi attraverso  
il lampeggiante e luce di cortesia.

Accelerazione e decelerazione regolabili ad inizio e fine  
di ogni manovra.

Predisposti per il collegamento dei bordi sensibili resistivi  
di ultima generazione 8,2 KOhm.

**Luce di cortesia:** con lampada da 21 W.

CODICE	DESCRIZIONE	PZ./PALLET
SPIN20KCE	KIT PER L'AUTOMAZIONE DI PORTE SEZIONALI E PORTE BASCULANTI. GUIDA IN 3 PEZZI DA 1 m	14
SPIN21KCE	KIT PER L'AUTOMAZIONE DI PORTE SEZIONALI E PORTE BASCULANTI. GUIDA PREMONTATA DA 3 m	15
SPIN22KCE	KIT PER L'AUTOMAZIONE DI PORTE SEZIONALI E PORTE BASCULANTI. GUIDA IN 1 PEZZO DA 3 m + 1 PEZZO DA 1 m	15

**N.B.** Il contenuto della confezione può variare: consultate sempre il venditore.

## CARATTERISTICHE TECNICHE

CODICE	SN6021
<b>DATI ELETTRICI</b>	
ALIMENTAZIONE (Vac 50/60 Hz)	230
ASSORBIMENTO (A)	0,8
POTENZA (W)	250
<b>DATI PRESTAZIONALI</b>	
VELOCITÀ (m/s)	0,20
FORZA (N)	650
CICLO DI LAVORO (CICLI/GIORNO)	50
<b>DATI DIMENSIONALI E GENERICI</b>	
GRADO DI PROTEZIONE (IP)	40
TEMP. DI FUNZIONAMENTO (°C MIN/MAX)	-20 ÷ +50
DIMENSIONI (mm)	311x327x105 h
PESO (kg)	3,6

## LIMITI D'IMPIEGO

Utilizzando la corsa massima

	BASCULANTE NON DEBORDANTE		BASCULANTE DEBORDANTE		SEZIONALE	
	H	L	H	L	H	L
SPIN20KCE	2,2 m	4,2 m	2,8 m	4,2 m	2,4 m	4,4 m
SPIN21KCE	2,2 m	4,2 m	2,8 m	4,2 m	2,4 m	4,4 m
SPIN22KCE	3,2 m	2,9 m	3,5 m	3,4 m	3,4 m	3,1 m

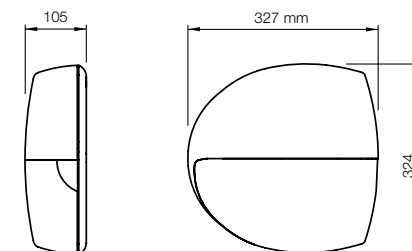

## IL KIT CONTIENE

**SN6021**  
1 MOTORIDUTTORE SN6021  
CON CENTRALE SNA2  
E RICEVITORE AD INNESTO  
SMXI INCORPORATI.



**FLO2RE**  
1 TRASMETTITORE  
433,92 MHz A 2 CANALI.



**SPIN20KCE**  
GUIDA  
IN 3 PEZZI DA 1 m.

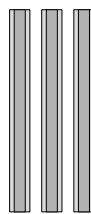

3 x 1 m

**SPIN21KCE**  
GUIDA  
IN 1 PEZZO DA 3 m.



1 x 3 m

**SPIN22KCE**  
GUIDA  
IN 1 PEZZO DA 3 m  
+ 1 PEZZO DA 1 m.

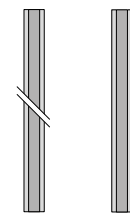

1 x 3 m 1 x 1 m

## SCHEMA D'INSTALLAZIONE

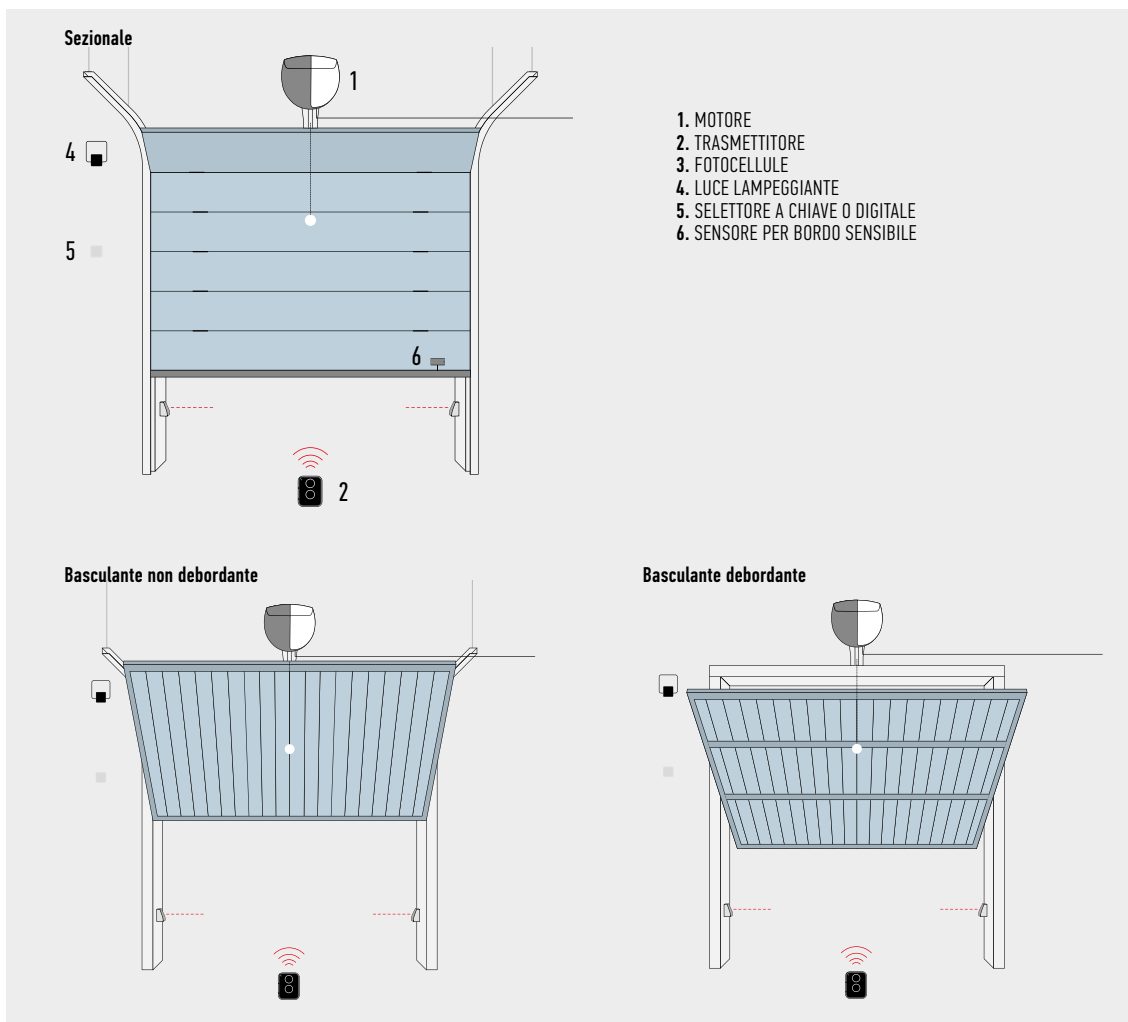

## ACCESSORI



**SNA2**  
CENTRALE DI RICAMBIO  
PER SPIN20KCE, SPIN21KCE  
E SPIN22KCE.



**SPA2**  
KIT PER LO SBLOCCO  
DALL'ESTERNO CON  
CORDINO METALLICO.  
PZ./CONF. 1



**SPA5**  
BRACCIO OSCILLANTE CON  
SCORRIMENTO A CUSCINETTI  
E GEOMETRIA OTTIMIZZATA  
PER PORTE BASCULANTI  
DEBORDANTI.  
PZ./CONF. 1



**SPA6**  
BRACCIO DI COLLEGAMENTO  
MAGGIORATO LUNGHEZZA  
585 mm.  
PZ./CONF. 1



**SPA7**  
KIT DUE STAFFE DI FISSAGGIO  
SUPPLEMENTARE.  
PZ./CONF. 2



**SNA16**  
STAFFE AD INNESTO  
RAPIDO PER IL FISSAGGIO  
A SOFFITTO.  
PZ./CONF. 10



**TS**  
TABELLA SEGNALETICA.  
PZ./CONF. 1

PER CANCELLI A BATTENTE

PER CANCELLI SCORREVOLI

SISTEMI ALZABARRIERA

PER PORTE DA GARAGE  
E INDUSTRIALI

SISTEMI DI COMANDO  
E ACCESSORI

TABELLE DI COMPATIBILITÀ  
E INDICE ALFABETICO

Per esigenze di stoccaggio, spedizione e uniformità delle confezioni, è consigliabile l'ordine del prodotto in pallets. A questo scopo è indicato il numero di confezioni per singolo pallet. Disegno puramente indicativo.

# SPINBUSKIT 23

SOLEMYO OPERA BLUEBUS 24V

Per porte sezionali fino a 10,5 m<sup>2</sup>  
e basculanti fino a 11,8 m<sup>2</sup>.

Con guida premontata da 3 m.

Installazione rapida in ogni spazio

con la testa orientabile, lo sblocco a fune posizionabile  
in qualunque punto del garage e senza necessità  
di installare comandi a muro.

## Risparmio e rispetto per l'ambiente:

con il collegamento alla rete nella modalità standby la centrale  
con la radio collegata consuma appena 5,2 W; collegata  
ad una batteria o al kit Solemyo, il consumo in modalità  
standby si riduce a 0,036 W.

**Sicuro:** rilevamento ostacoli e programmazione automatica  
dei tempi di lavoro, monitoraggio dell'assorbimento del motore  
lungo la corsa, autodiagnosi attraverso il lampeggiante e luce  
di cortesia.

Accelerazione e decelerazione regolabili ad inizio e fine  
di ogni manovra.

Predisposto per il collegamento dei bordi sensibili ottici  
e resistivi di ultima generazione a 8,2 KOhm.

**Luce di cortesia:** con lampada da 21 W.

**No black out:** funzionamento in assenza di corrente  
con batterie opzionali (PS124) inseribili all'interno del motore.

CODICE	DESCRIZIONE	PZ./PALLET
SPIN23KCE	KIT PER L'AUTOMAZIONE DI PORTE SEZIONALI E PORTE BASCULANTI. GUIDA PREMONTATA IN 1 PEZZO DA 3 m	15

**N.B.** Il contenuto della confezione può variare: consultate sempre il venditore.

## CARATTERISTICHE TECNICHE

CODICE	SN6021
<b>DATI ELETTRICI</b>	
ALIMENTAZIONE (Vac 50/60 Hz)	230
ASSORBIMENTO (A)	0,8
POTENZA (W)	250
<b>DATI PRESTAZIONALI</b>	
VELOCITÀ (m/s)	0,20
FORZA (N)	650
CICLO DI LAVORO (CICLI/GIORNO)	50
<b>DATI DIMENSIONALI E GENERICI</b>	
GRADO DI PROTEZIONE (IP)	40
TEMP. DI FUNZIONAMENTO (°C MIN/MAX)	-20 ÷ +50
DIMENSIONI (mm)	311x327x105 h
PESO (kg)	3,6

## LIMITI D'IMPIEGO

Utilizzando la corsa massima

	BASCULANTE NON DEBORDANTE		BASCULANTE DEBORDANTE		SEZIONALE	
	H	L	H	L	H	L
SPIN23KCE	2,2 m	4,2 m	2,8 m	4,2 m	2,4 m	4,4 m

## DIMENSIONI

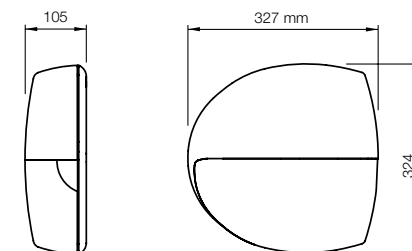

## IL KIT CONTIENE

**SN6021**  
1 MOTORIDUTTORE SN6021  
CON CENTRALE SNA20  
E RICEVITORE AD INNESTO  
SMXI INCORPORATI.



**FLO2RE**  
1 TRASMETTITORE  
433,92 MHz A 2 CANALI.



**SNA30**  
GUIDA  
IN 1 PEZZO DA 3 m.

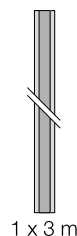

1 x 3 m

## SCHEMA D'INSTALLAZIONE

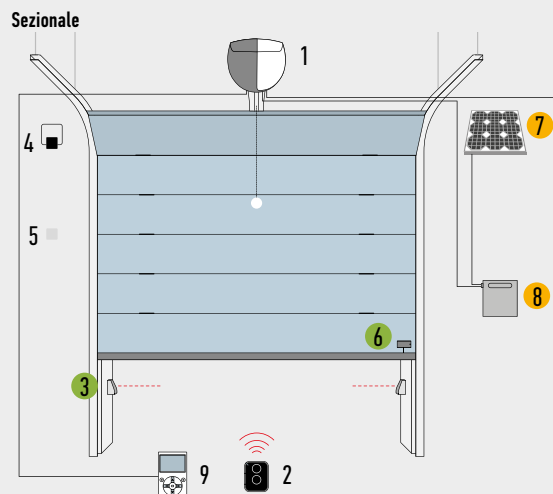

1. MOTORE
2. TRASMETTITORE
3. FOTOCELLULE
4. LUCE LAMPEGGIANTE
5. SELETTORE A CHIAVE O DIGITALE
6. SENSORE PER BORDO SENSIBILE
7. PANNELLO SOLARE SYP
8. BOX BATTERIA PSY24
9. DISPLAY MULTIFUNZIONE 0-VIEW

- ACCESSORI DISPONIBILI ANCHE NELLA VERSIONE WIRELESS Solemyo Air Net System
- ACCESSORI ALIMENTAZIONE SOLARE Solemyo

### Basculante non debordante

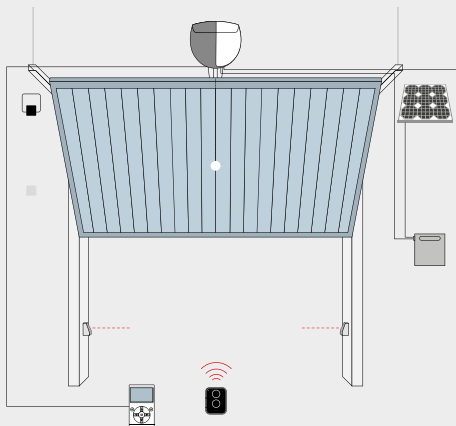

### Basculante debordante

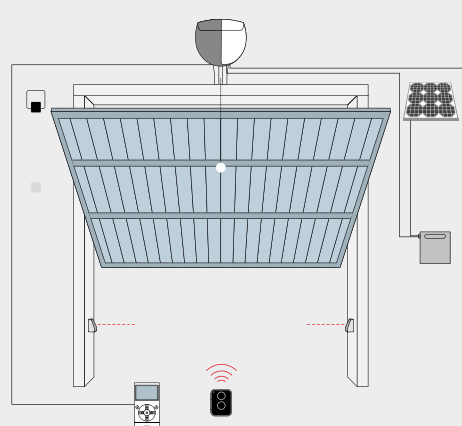

## ACCESSORI



**SNA20**  
CENTRALE DI RICAMBIO  
PER SPIN23KCE.



**PS124**  
BATTERIA 24 V  
CON CARICABATTERIA  
INTEGRATO.  
PZ./CONF. 1



**SPA2**  
KIT PER LO SBLOCCO  
DALL'ESTERNO  
CON CORDINO METALLICO.  
PZ./CONF. 1



**SPA5**  
BRACCIO OSCILLANTE CON  
SCORRIMENTO A CUSCINETTI  
E GEOMETRIA OTTIMIZZATA  
PER PORTE BASCULANTI  
DEBORDANTI.  
PZ./CONF. 1



**SPA6**  
BRACCIO DI COLLEGAMENTO  
MAGGIORATO LUNGHEZZA  
585 mm.  
PZ./CONF. 1



**SPA7**  
KIT DUE STAFFE DI FISSAGGIO  
SUPPLEMENTARE.  
PZ./CONF. 2



**SNA16**  
STAFFE AD INNESTO  
RAPIDO PER IL FISSAGGIO  
A SOFFITTO.  
PZ./CONF. 10



**TS**  
TABELLA SEGNALETICA.  
PZ./CONF. 1



**KIT SOLEMYO**  
PER L'ALIMENTAZIONE  
SOLARE DI CANCELLI, PORTE  
DA GARAGE E BARRIERE.  
VEDI PAG. 206

PER CANCELLI A BATTENTE

PER CANCELLI SCORREVOLI

SISTEMI ALZABARRIERA

PER PORTE DA GARAGE  
E INDUSTRIALI

SISTEMI DI COMANDO  
E ACCESSORI

TABELLE DI COMPATIBILITÀ  
E INDICE ALFABETICO

# SPINKIT

24V

Per porte sezionali fino a 8,8 m<sup>2</sup>  
e basculanti fino a 9,8 m<sup>2</sup>, trazione a cinghia.

Due versioni in kit:

- premontato, guida in 3 pezzi da 1 m SPIN10KCE,
- con guida premontata da 3 m SPIN11KCE.

**Evoluto:** scheda radio incorporata compatibile con i sistemi Nice Flo, FloR e Smilo: possibilità di inserire fino a 150 trasmettitori! Ingresso per fotocellule e possibilità di collegamento fototest in autoapprendimento durante l'installazione.

**Sicuro:** rilevamento ostacoli e programmazione automatica dei tempi di lavoro, monitoraggio dell'assorbimento del motore lungo la corsa, autodiagnosi attraverso il lampeggiante e luce di cortesia.

Accelerazione e decelerazione regolabili ad inizio e fine di ogni manovra.

Predisposti per il collegamento dei bordi sensibili di ultima generazione 8,2 KOhm.

CODICE	DESCRIZIONE
SPIN10KCE	KIT PER L'AUTOMAZIONE DI PORTE SEZIONALI E PORTE BASCULANTI. GUIDA IN 3 PEZZI DA 1 m
SPIN11KCE	KIT PER L'AUTOMAZIONE DI PORTE SEZIONALI E PORTE BASCULANTI. GUIDA PREMONTATA DA 3 m

**N.B.** Il contenuto della confezione può variare: consultate sempre il venditore.

## CARATTERISTICHE TECNICHE

CODICE	SN6011
<b>DATI ELETTRICI</b>	
ALIMENTAZIONE (Vac 50/60 Hz)	230
ASSORBIMENTO (A)	0,7
POTENZA (W)	200
<b>DATI PRESTAZIONALI</b>	
VELOCITÀ (m/s)	0,14
FORZA (N)	550
CICLO DI LAVORO (CICLI/GIORNO)	30
<b>DATI DIMENSIONALI E GENERICI</b>	
GRADO DI PROTEZIONE (IP)	40
TEMP. DI FUNZIONAMENTO (°C MIN/MAX)	-20 ÷ +50
DIMENSIONI (mm)	225x330x100 h
PESO (kg)	3,3

## LIMITI D'IMPIEGO

Utilizzando la corsa massima

	BASCULANTE NON DEBORDANTE		BASCULANTE DEBORDANTE		SEZIONALE	
	H	L	H	L	H	L
SPIN10KCE	2,2 m	3,5 m	2,8 m	3,5 m	2,4 m	3,7 m
SPIN11KCE	2,2 m	3,5 m	2,8 m	3,5 m	2,4 m	3,7 m

## DIMENSIONI

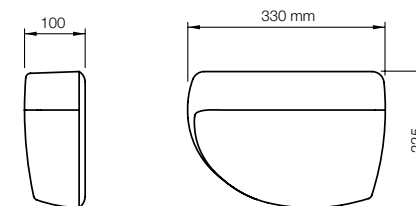

## IL KIT CONTIENE

**SN6011**  
1 MOTORIDUTTORE SN6011  
CON CENTRALE E RICEVITORE  
INTEGRATO.



**FLO2RE**  
1 TRASMETTITORE  
433,92 MHz A 2 CANALI.



**SPIN10KCE**  
GUIDA  
IN 3 PEZZI DA 1 m.

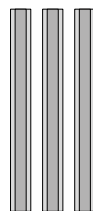

3 x 1 m

**SPIN11KCE**  
GUIDA  
IN 1 PEZZO DA 3 m.



1 x 3 m

## SCHEMA D'INSTALLAZIONE

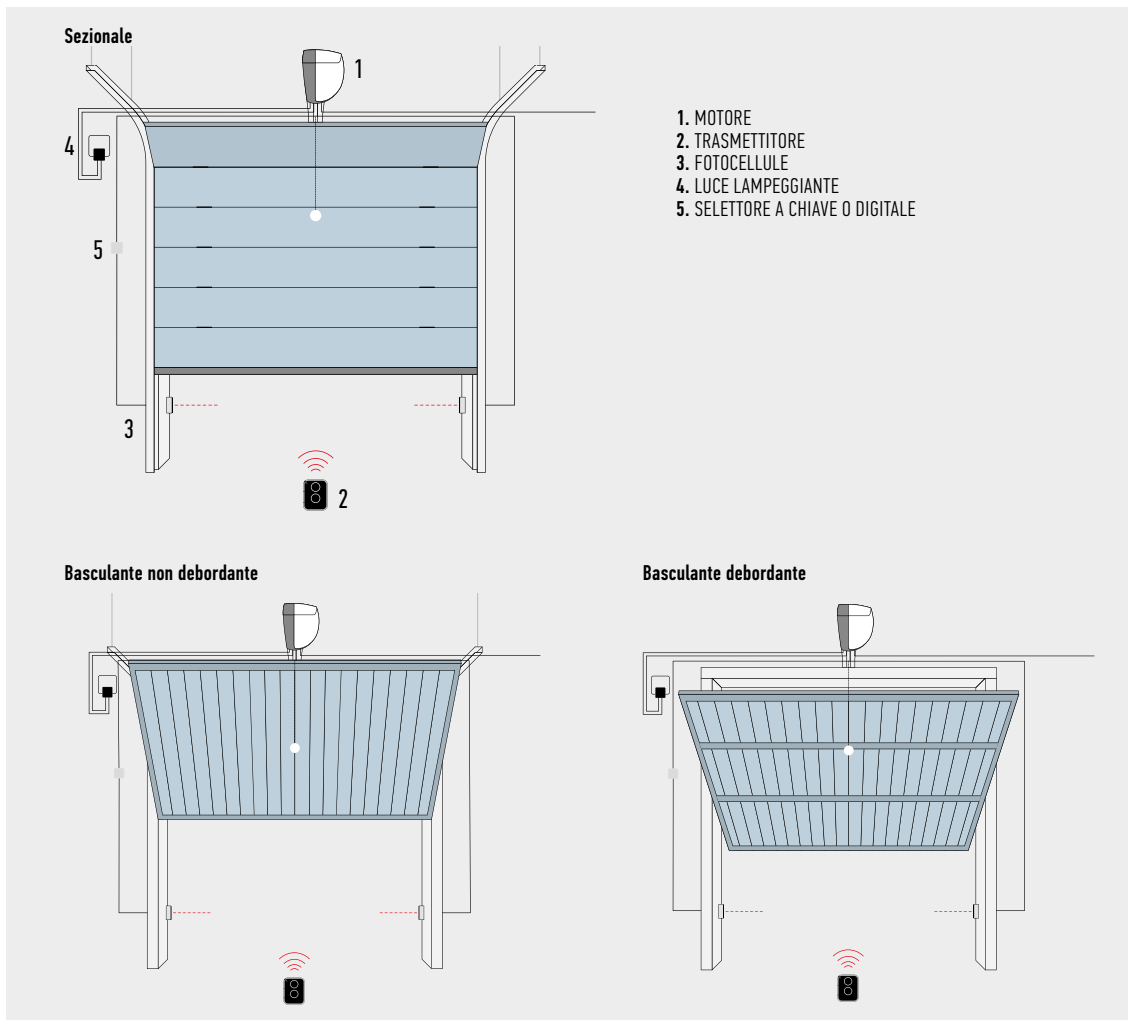

## ACCESSORI



**SNA1**  
CENTRALE DI RICAMBIO  
PER SPIN10KCE  
E SPIN11KCE.



**SPA2**  
KIT PER LO SBLOCCO  
DALL'ESTERNO CON  
CORDINO METALLICO.  
PZ./CONF. 1



**SPA5**  
BRACCIO OSCILLANTE CON  
SCORRIMENTO A CUSCINETTI  
E GEOMETRIA OTTIMIZZATA  
PER PORTE BASCULANTI  
DEBORDANTI.  
PZ./CONF. 1



**SPA6**  
BRACCIO DI COLLEGAMENTO  
MAGGIORATO LUNGHEZZA  
585 mm.  
PZ./CONF. 1



**SPA7**  
KIT DUE STAFFE DI FISSAGGIO  
SUPPLEMENTARE.  
PZ./CONF. 2



**SNA16**  
STAFFE AD INNESTO  
RAPIDO PER IL FISSAGGIO  
A SOFFITTO.  
PZ./CONF. 10



**TS**  
TABELLA SEGNALETICA.  
PZ./CONF. 1

PER CANCELLI A BATTENTE

PER CANCELLI SCORREVOLI

SISTEMI ALZABARRIERA

PER PORTE DA GARAGE  
E INDUSTRIALI

SISTEMI DI COMANDO  
E ACCESSORI

TABELLE DI COMPATIBILITÀ  
E INDICE ALFABETICO

**Per porte basculanti debordanti e non debordanti fino a 9 m<sup>2</sup> (fino a 16 m<sup>2</sup> con l'utilizzo di 2 motori).**  
Motoriduttore elettromeccanico 24 Vdc.

**Tre versioni, standard e potenziate:**

- con centrale integrata, regolatore di forza ed encoder assoluto (TN2010L);
- con centrale e ricevitore incorporati e finecorsa elettromeccanico (TN2030L);
- senza centrale (TN2020L).

**Affidabile e preciso:** memorizzazione delle posizioni di finecorsa in apertura e chiusura; partenza graduale e rallentamento in apertura e chiusura.

**Sicuro:** rilevamento ostacoli e monitoraggio dell'assorbimento del motore lungo la corsa, autodiagnosi attraverso il lampeggiante e luce di cortesia.  
Predisposto per il collegamento di bordi sensibili ottici e resistivi 8,2 KOhm di ultima generazione.

**Funzionale:** possibilità di abbinare un secondo motore senza centrale TN2020L, per automatizzare porte fino a 16 m<sup>2</sup>.

**Modello TN2030L con ricevitore radio integrato, compatibile con i sistemi Nice Flo, FloR e Smilo.**

**Modello TN2010L con tecnologia BlueBUS, predisposti ai sistemi Solemyo e Opera.**

**Evoluto:** l'encoder assoluto garantisce precisione millimetrica senza necessità di finecorsa, affidabilità, mantenimento nel tempo dei valori impostati.

**Semplice:** grazie alla tecnologia BlueBUS che permette collegamenti a due fili tra la centrale e le fotocellule.

**Risparmio energetico:** quando il sistema non è in uso entra in stand-by.

**Pratico:** centrale di comando integrata e batterie tampone PS324 (opzionali) collegabili tramite comodo connettore ad innesto guidato.

Predisposto per i ricevitori Nice ad innesto SMXI e OXI (opzionali)

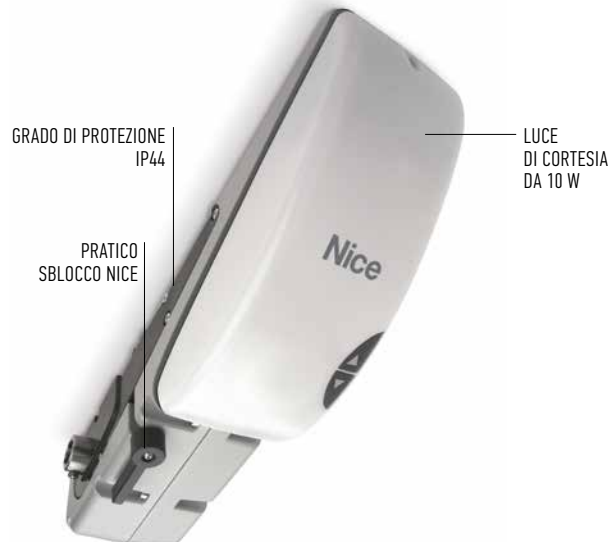

CODICE	DESCRIZIONE	PZ./PALLET
TN2010L	IRREVERSIBILE, 24 Vdc, CON CENTRALE INTEGRATA, LUCE DI CORTESIA, ENCODER ASSOLUTO E TECNOLOGIA BLUEBUS, PREDISPOSTO PER OPERA E SOLEMYO. VERSIONE POTENZIATA	15
TN2030L	IRREVERSIBILE, 24 Vdc, CON CENTRALE E RICEVITORE INCORPORATI, LUCE DI CORTESIA E FINECORSO ELETTROMECCANICO. VERSIONE POTENZIATA	15
TN2020L	IRREVERSIBILE, 24 Vdc, CON LUCE DI CORTESIA, SENZA CENTRALE INTEGRATA. VERSIONE POTENZIATA	15

### CARATTERISTICHE TECNICHE

CODICE	TN2010L	TN2010L+TN2020L	TN2030L	TN2030L+TN2020L
<b>DATI ELETTRICI</b>				
ALIMENTAZIONE (Vac 50/60 Hz)	230			
ASSORBIMENTO (A)	1	1,4		1,4
POTENZA (W)	240	350	220	330
<b>DATI PRESTAZIONALI</b>				
VELOCITÀ (rpm)	1,4	1,7	1,4	1,4
COPPIA (Nm)	600	750	420	700
CICLO DI LAVORO (CICLI/ORA)	15	25	20	10
<b>DATI DIMENSIONALI E GENERICI</b>				
GRADO DI PROTEZIONE (IP)	44			
TEMP. DI FUNZIONAMENTO (°C MIN/MAX)	-20 ÷ +50			
DIMENSIONI (mm)	150x158x512 h			
PESO (kg)	10	17,2*	9,5	16,7*

\* 7,2 per TN2020/TN2020L

### LIMITI D'IMPIEGO

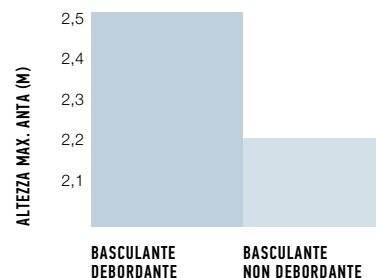

### DIMENSIONI

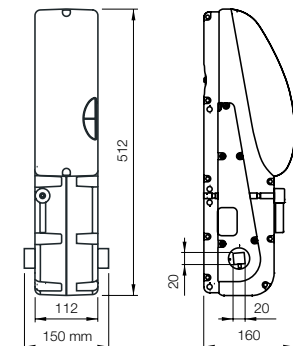

N.B. I valori sopra descritti si riferiscono all'utilizzo dei motori con accessori standard.



## SCHEMA D'INSTALLAZIONE

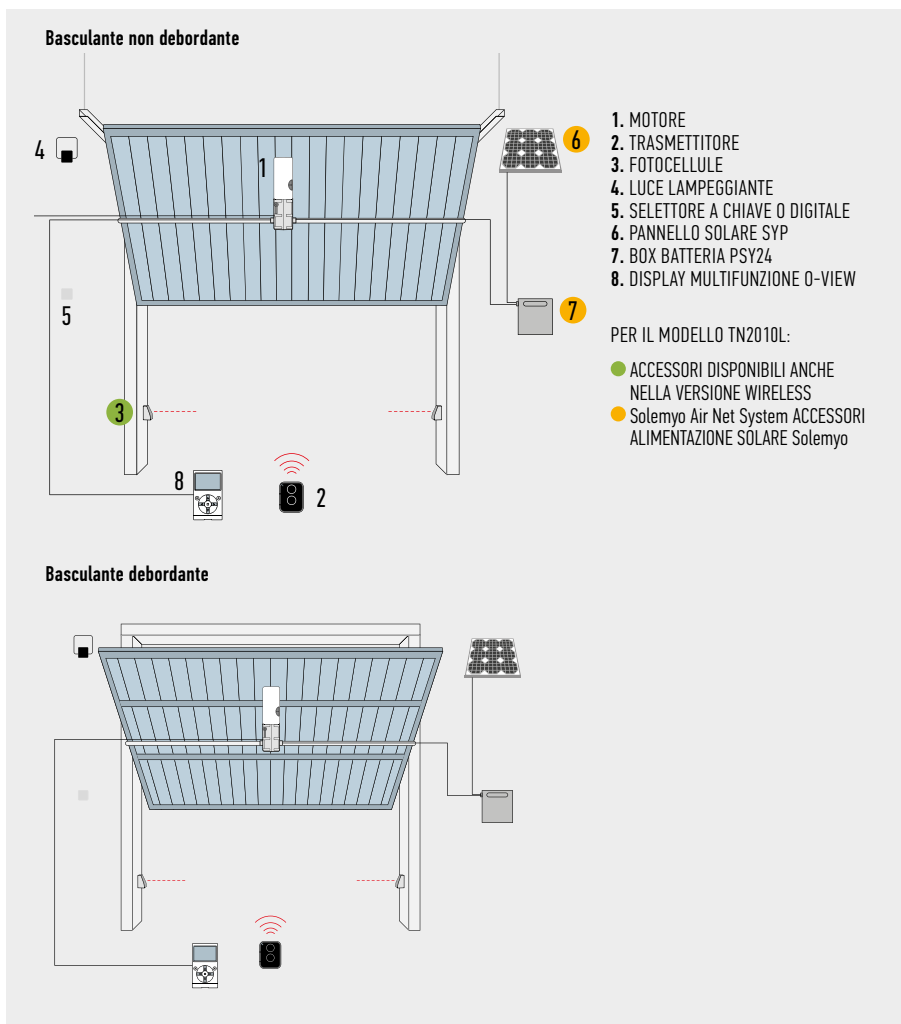

## COMPATIBILITÀ

CODICE	RICEVITORE		TRASMETTITORE		FOTOCELLULE								LAMPEGGIANTE								
	Integrato*	FLOX1ZR*	DXI	ERA INTI	ERA ONE	ERA FLOR	NICEWAY	EPS	EPM	EPL	EPSB	EPMB	EPLB	FZ10	FTZ10	FZ10B	FTZ10B	EL	ELZ4	ELB	WLT
TN2010L	●		●	●	●	●	●	●	●	●	●	●	●	●	●	●	●			●	●
TN2030L	●			●	●	●	●	●	●	●	●	●	●	●	●	●	●			●	●

\*Ricevitore radio non compatibile con il sistema Opera

## ACCESSORI

**TNA1**  
CENTRALE DI RICAMBIO PER TN2030L E TNLKCE.

**TNA2**  
CENTRALE DI RICAMBIO PER TN2010L.

**PS324**  
BATTERIA 24 V CON CARICABATTERIA INTEGRATO. SOLO PER TN2010L.

PZ./CONF. 1

**TNA9**  
CAVO DI COLLEGAMENTO AGGIUNTIVO E SUPPORTI PER IL FISSAGGIO A PARETE DELLA BATTERIA PS324.

PZ./CONF. 1

**OTA2**  
STAFFA SUPPORTO MOTORE DI LUNGHEZZA 1250 mm.

PZ./CONF. 1

**OTA3**  
STAFFA SUPPORTO MOTORE DI LUNGHEZZA 2000 mm.

PZ./CONF. 1

**OTA9**  
STAFFA SUPPORTO MOTORE DI LUNGHEZZA 520 mm.

PZ./CONF. 1

**TNA5**  
COPPIA DI BRACCI DIRITTI TELESCOPICI STANDARD.

PZ./CONF. 1

**TNA6**  
COPPIA DI BRACCI CURVI TELESCOPICI STANDARD.

PZ./CONF. 1

**TNA8**  
COPPIA DI ALBERI DI TRASMISSIONE 20x20 mm, DI LUNGHEZZA 200 mm.

PZ./CONF. 1

**TNA4**  
COPPIA DI ALBERI DI TRASMISSIONE 20x20 mm, DI LUNGHEZZA 1500 mm.

PZ./CONF. 1

**TNA38**  
DISPOSITIVO DI RINVIO PER 1 COPPIA DI ALBERI DI TRASMISSIONE.

PZ./CONF. 1

**OTA11**  
KIT PER SBLOCCO DALL'ESTERNO CON CORDINO METALLICO.

PZ./CONF. 1

**OTA12**  
KIT PER SBLOCCO DALL'ESTERNO CON NOTTOLINO A CHIAVE (NON UTILIZZABILE CON MOTORI INSTALLATI LATERALMENTE).

PZ./CONF. 1

**TS**  
TABELLA SEGNALETICA.

PZ./CONF. 1

Per esigenze di stoccaggio, spedizione e uniformità delle confezioni, è consigliabile l'ordine del prodotto in pallets. A questo scopo è indicato il numero di confezioni per singolo pallet. Disegno puramente indicativo.

PER CANCELLI A BATTENTE

PER CANCELLI SCORREVOLI

SISTEMI ALZABARRIERA

PER PORTE DA GARAGE E INDUSTRIALI

SISTEMI DI COMANDO E ACCESSORI

TABELLE DI COMPATIBILITÀ E INDICE ALFABETICO

# TENKIT

24V

## Per porte basculanti debordanti e non debordanti fino a 9 m<sup>2</sup>.

Motoriduttore elettromeccanico irreversibile, 24 Vdc.

**Funzionalità:** ingresso per fotocellule standard e possibilità di collegamento fototest in autoapprendimento durante l'installazione.

**Comodità:** scheda radio incorporata compatibile con i sistemi Nice Flo, FloR e Smilo: possibilità di inserire fino a 150 trasmettitori. Programmazione a tasti e ricerca automatica delle quote.

**Regolazioni:** 3 livelli di forza, 2 velocità, 3 livelli di tempo pausa, 3 modalità di passo-passo.

**Massima sicurezza:** predisposto per il collegamento dei bordi sensibili di ultima generazione 8,2 KOhm.

Rilevamento ostacoli e programmazione automatica dei tempi di lavoro, monitoraggio dell'assorbimento del motore lungo la corsa, autodiagnosi attraverso il lampeggiante e luce di cortesia.

Accelerazione e decelerazione ad inizio e fine di ogni manovra.

CODICE	DESCRIZIONE	PZ./PALLET
TNLKCE	IRREVERSIBILE, 24 Vdc, CON CENTRALE E RICEVITORE INCORPORATI, LUCE DI CORTESIA E FINECORSO ELETTROMECCANICO. VERSIONE POTENZIATA	15

**N.B.** Il contenuto della confezione può variare: consultate sempre il venditore.

### CARATTERISTICHE TECNICHE

CODICE	TNLKCE
<b>DATI ELETTRICI</b>	
ALIMENTAZIONE (Vac 50/60 Hz)	230
ASSORBIMENTO (A)	0,9
POTENZA (W)	200
<b>DATI PRESTAZIONALI</b>	
VELOCITÀ (rpm)	1,4
COPPIA (Nm)	420
CICLO DI LAVORO (CICLI/ORA)	15
<b>DATI DIMENSIONALI E GENERICI</b>	
GRADO DI PROTEZIONE (IP)	44
TEMP. DI FUNZIONAMENTO (°C MIN/MAX)	-20 ÷ +50
DIMENSIONI (mm)	150x158x512 h
PESO (kg)	15,5

### LIMITI D'IMPIEGO

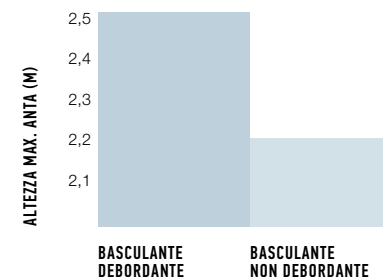

**N.B.** I valori sopra descritti si riferiscono all'utilizzo dei motori con accessori standard.

### DIMENSIONI

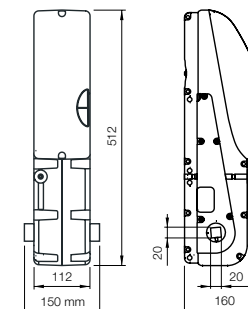

### IL KIT CONTIENE

**TNLKCE**  
1 MOTORIDUTTORE ELETTROMECCANICO IRREVERSIBILE CON CENTRALE E RICEVITORE INCORPORATI, LUCE DI CORTESIA E FINECORSO ELETTROMECCANICO, COMPLETO DI 1 COPPIA DI BRACCI TELESCOPICI STANDARD TNA5 E RELATIVA COPPIA DI DISPOSITIVI DI RINVIO TNA38.



**FLO2RE**  
1 TRASMETTITORE  
433,92 MHz A 2 CANALI.



**TS**  
1 TABELLA SEGNALETICA.



## SCHEMA D'INSTALLAZIONE

### Basculante non debordante

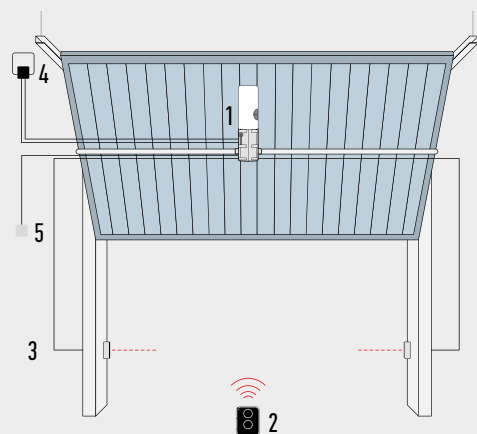

1. MOTORE
2. TRASMETTITORE
3. FOTOCELLULE
4. LUCE LAMPEGGIANTE
5. SELETTORE A CHIAVE O DIGITALE

### Basculante debordante

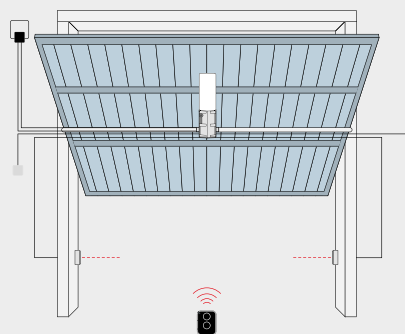

Per esigenze di stoccaggio, spedizione e uniformità delle confezioni, è consigliabile l'ordine del prodotto in pallets. A questo scopo è indicato il numero di confezioni per singolo pallet. Disegno puramente indicativo.

## ACCESSORI



**TNA1**  
CENTRALE DI RICAMBIO  
PER TNLKCE.



**OTA2**  
STAFFA SUPPORTO MOTORE  
DI LUNGHEZZA 1250 mm.  
PZ./CONF. 1



**OTA3**  
STAFFA SUPPORTO MOTORE  
DI LUNGHEZZA 2000 mm.  
PZ./CONF. 1



**OTA9**  
STAFFA SUPPORTO MOTORE  
DI LUNGHEZZA 520 mm.  
PZ./CONF. 1



**TNA5**  
COPPIA DI BRACCI DIRITTI  
TELESCOPICI STANDARD.  
PZ./CONF. 1



**TNA6**  
COPPIA DI BRACCI CURVI  
TELESCOPICI STANDARD.  
PZ./CONF. 1



**TNA8**  
COPPIA DI ALBERI  
DI TRASMISSIONE  
20x20 mm,  
DI LUNGHEZZA 200 mm.  
PZ./CONF. 1



**TNA4**  
COPPIA DI ALBERI  
DI TRASMISSIONE  
20x20 mm,  
DI LUNGHEZZA 1500 mm.  
PZ./CONF. 1



**TNA38**  
DISPOSITIVO DI RINVIO  
PER 1 COPPIA DI ALBERI  
DI TRASMISSIONE.  
PZ./CONF. 1



**OTA11**  
KIT PER SBLOCCO  
DALL'ESTERNO  
CON CORDINO METALLICO.  
PZ./CONF. 1



**OTA12**  
KIT PER SBLOCCO  
DALL'ESTERNO CON  
NOTTOLINO A CHIAVE (NON  
UTILIZZABILE CON MOTORI  
INSTALLATI LATERALMENTE).  
PZ./CONF. 1



**TS**  
TABELLA SEGNALETICA.  
PZ./CONF. 1

PER CANCELLI A BATTENTE

PER CANCELLI SCORREVOLI

SISTEMI ALZABARRIERA

PER PORTE DA GARAGE  
E INDUSTRIALI

SISTEMI DI COMANDO  
E ACCESSORI

TABELLE DI COMPATIBILITÀ  
E INDICE ALFABETICO

# SOON

SOLEMYO OPERA BLUEBUS 24V

**Per porte sezionali\* fino a 20 m<sup>2</sup>.**  
Motoriduttore elettromeccanico 24 Vdc,  
con encoder assoluto.

\*Per portoni sezionali bilanciati dotati di sistema a paracadute  
(dispositivo di sicurezza in caso di rottura delle molle di bilanciamento).

**Facile installazione:** direttamente sull'albero della porta  
sezionale; ingombri ridottissimi soprattutto in larghezza  
per facilità di montaggio in qualunque posizione.

**Semplicissima grazie al sistema BlueBUS**  
che permette collegamenti a due fili tra la centrale di comando  
e le coppie di fotocellule.

**Pratico:** centrale di comando e batterie tampone PS124  
(opzionali) alloggiata all'interno e collegabili tramite comodo  
connettore ad innesto guidato.

**Risparmio energetico:** quando il sistema non è in uso entra  
in stand-by.

**Affidabile e preciso:** memorizzazione delle posizioni  
di finecorsa in apertura e chiusura; partenza graduale  
e rallentamento in apertura e chiusura; la tecnologia a encoder  
assoluto garantisce precisione senza necessità di finecorsa,  
affidabilità, mantenimento nel tempo dei valori impostati.

**Sicuro:** rilevamento ostacoli e monitoraggio dell'assorbimento  
del motore lungo la corsa, autodiagnosi attraverso il lampeggiante  
e luce di cortesia.

Predisposto per il collegamento di bordi sensibili ottici e resistivi  
di ultima generazione 8,2 KOhm.

PALPEBRA DI PROTEZIONE  
CON LUCE DI CORTESIA  
DA 21 W: SENZA SMONTARE  
IL CARTER  
È POSSIBILE COLLEGARE,  
PROGRAMMARE  
O MODIFICARE LE FUNZIONI  
DELLA CENTRALE  
E CAMBIARE LA LAMPADA



NUOVO SISTEMA  
DI SBLOCCO TRAMITE  
FUNE DI LUNGHEZZA  
4 m

CODICE	DESCRIZIONE	PZ./PALLET
<b>S02000</b>	IRREVERSIBILE, 24 Vdc, CON ENCODER ASSOLUTO PER PORTE FINO A 5 m DI ALTEZZA	20

## CARATTERISTICHE TECNICHE

CODICE	S02000
<b>DATI ELETTRICI</b>	
ALIMENTAZIONE (Vac 50/60 Hz)	230
ASSORBIMENTO (A)	1,6
POTENZA (W)	350
<b>DATI PRESTAZIONALI</b>	
VELOCITÀ (rpm)	30
COPPIA (Nm)	50
CICLO DI LAVORO (CICLI/ORA)	15
<b>DATI DIMENSIONALI E GENERICI</b>	
GRADO DI PROTEZIONE (IP)	40
TEMP. DI FUNZIONAMENTO (°C MIN/MAX)	-20 ÷ +50
DIMENSIONI (mm)	115x300x375 h
PESO (kg)	10,5

## DIMENSIONI

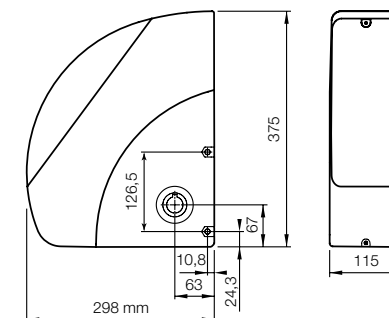

## SCHEMA D'INSTALLAZIONE

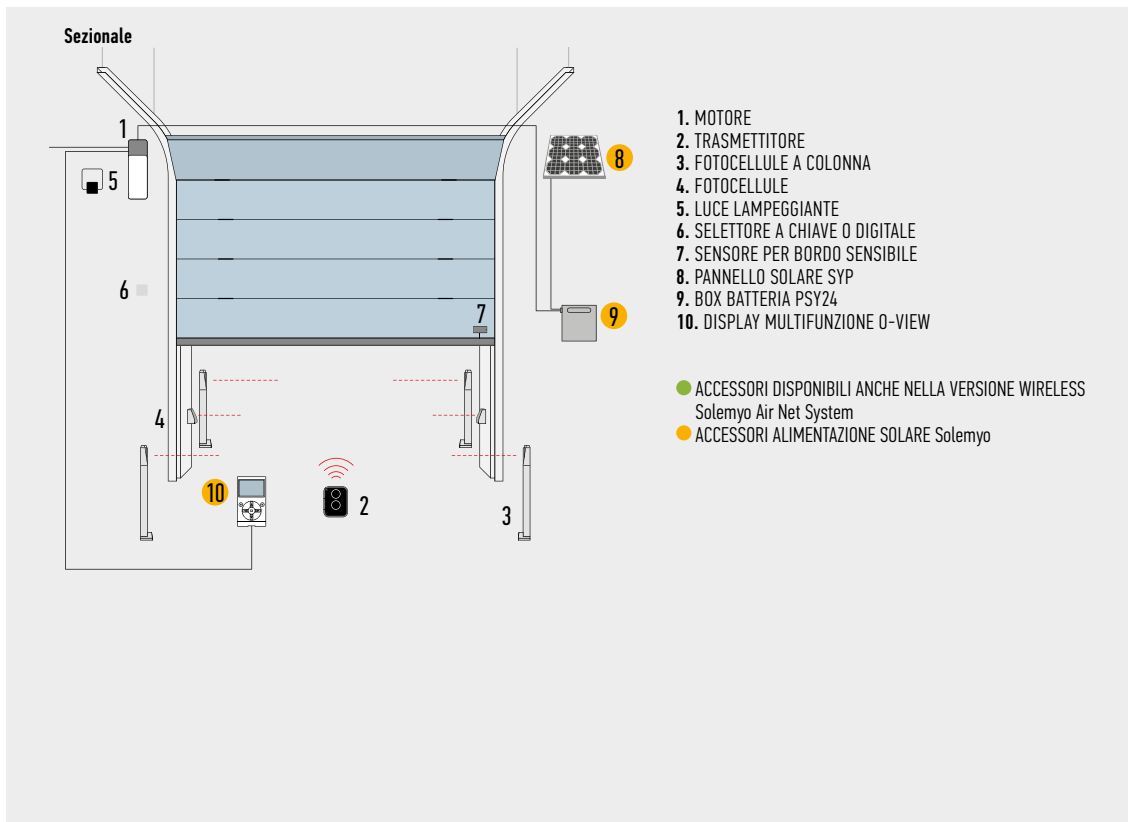

## TABELLA DI COMPATIBILITÀ CON SISTEMI DI COMANDO E ACCESSORI

CODICE	RICEVITORE		TRASMETTITORE				FOTOCELLULE							LAMPEGGIANTE						
	Integrato*	FLOX12R*	DXI	ERA INTI	ERA ONE	ERA FLOR	NICEWAY	EPS	EPM	EPL	EPSB	EPMB	EPLB	F210	F210B	F210B	EL	EL24	ELB	WLT
<b>SO2000</b>			●	●	●	●	●				●	●	●		●	●			●	●

\*Ricevitore radio non compatibile con il sistema Opera

## ACCESSORI



**SOA2**  
CENTRALE DI RICAMBIO PER SO2000.



**PS124**  
BATTERIA 24 V CON CARICABATTERIA INTEGRATO.  
PZ./CONF. 1



**CRA9**  
ADATTATORE PER ALBERI CON DIAMETRO 31,75 (1,1/4") - 35 - 40 mm.  
PZ./CONF. 1



**TS**  
TABELLA SEGNALETICA.  
PZ./CONF. 1



**KIT SOLEMYO**  
PER L'ALIMENTAZIONE SOLARE DI CANCELLI, PORTE DA GARAGE E BARRIERE.  
VEDI PAG. 206

# SUMO

24V

## Per porte sezionali e scorrevoli a due ante fino a 35 m<sup>2</sup>.

Motoriduttore elettromeccanico 24 Vdc, con encoder magnetico senza necessità di regolazione del finecorsa.

Ideale per uso intensivo.

### Estetica rivoluzionaria:

ingombri ridottissimi soprattutto in larghezza per facilità di montaggio in qualunque posizione; rapidità di installazione.

**Facile installazione:** direttamente sull'albero della porta sezionale. Ideale per alberi da Ø 25,4 mm e utilizzabile su alberi da Ø 31,75-35-40 mm grazie anche all'adattatore CRA9.

### Tante funzioni con la centrale di comando separata

#### Mindy A924:

- memorizzazione delle posizioni di finecorsa in apertura e chiusura;
- partenza graduale e rallentamento in chiusura;
- scheda carica batterie integrata con possibilità di alimentazione in assenza di corrente con batterie opzionali;
- programmazione facile con unico tasto;
- programmazione del tempo pausa e regolazione della velocità di movimento;
- avviso "service" di manutenzione (programmabile secondo il numero di manovre desiderato).

CARTER COMPATTISSIMO  
TOTALMENTE IN FUSIONE  
DI ALLUMINIO AD ALTO SPESSORE

VANO ISPEZIONABILE  
E FACILMENTE  
ACCESSIBILE  
PER I COLLEGAMENTI

SBLOCCO A FUNE  
DI LUNGHEZZA 6,5 m  
CON MANIGLIA  
DI EMERGENZA



CODICE	DESCRIZIONE	PZ./PALLET
SU2000	IRREVERSIBILE 24 Vdc, CON ENCODER MAGNETICO, SENZA NECESSITÀ DI REGOLAZIONE DEL FINECORSO, PER PORTE DA 15 m <sup>2</sup> FINO A 35 m <sup>2</sup>	20
SU2000V	IRREVERSIBILE 24 Vdc, CON ENCODER MAGNETICO, SENZA NECESSITÀ DI REGOLAZIONE DEL FINECORSO, VELOCE, PER PORTE DA 10 m <sup>2</sup> FINO A 25 m <sup>2</sup>	20
SU2000VV	IRREVERSIBILE 24 Vdc, CON ENCODER MAGNETICO, SENZA NECESSITÀ DI REGOLAZIONE DEL FINECORSO, SUPER VELOCE, PER PORTE DA 10 m <sup>2</sup> FINO A 15 m <sup>2</sup>	20
SU2010	IRREVERSIBILE 24 Vdc, CON ENCODER MAGNETICO, SENZA NECESSITÀ DI REGOLAZIONE DEL FINECORSO, IP54, PER PORTE DA 15 m <sup>2</sup> FINO A 35 m <sup>2</sup>	20

### CARATTERISTICHE TECNICHE

CODICE	SU2000	SU2000V	SU2000VV	SU2010
<b>DATI ELETTRICI</b>				
ALIMENTAZIONE (Vdc)	24			
ASSORBIMENTO (A)	13			
POTENZA (W)	500			
<b>DATI PRESTAZIONALI</b>				
VELOCITÀ (rpm)	16	23,5	42	16
COPPIA (Nm)	120	82	46	120
CICLO DI LAVORO (%)	50			
<b>DATI DIMENSIONALI E GENERICI</b>				
GRADO DI PROTEZIONE (IP)	44			54
TEMP. DI FUNZIONAMENTO (°C MIN/MAX)	-20 ÷ +50			
DIMENSIONI (mm)	110x270x350 h			
PESO (kg)	10,5			

### DIMENSIONI

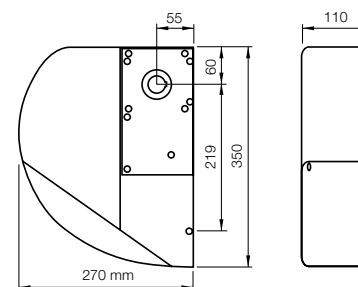

## SCHEMA D'INSTALLAZIONE

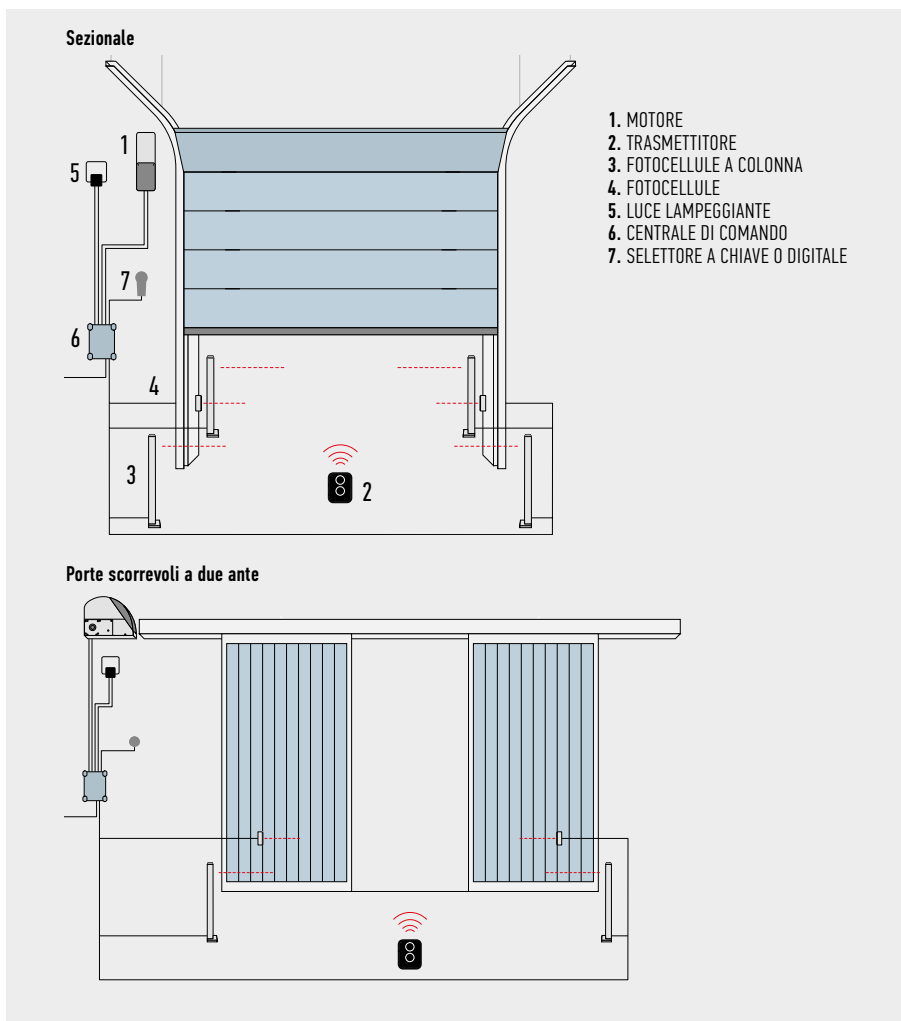

## TABELLA DI COMPATIBILITÀ CON SISTEMI DI COMANDO E ACCESSORI

CODICE	CENTRALE / RICEVITORE				TRASMETTITORE				FOTOCELLULE								LAMPEGGIANTE						
	A500 / FLOX12R*	A924 / FLOX12R*	MC424L / OXI	MC824H / OXI	MC824HR / OXI	ERA INTI	ERA ONE	ERA FLOR	NICEWAY	EPS	EPM	EPL	EPSB	EPMB	EPLB	F210	F210	F210B	F210B	EL	EL24	ELB	WLT
SU2000		●				●	●	●	●	●	●	●				●	●				●		
SU2000V		●				●	●	●	●	●	●	●				●	●				●		
SU2000VV		●				●	●	●	●	●	●	●				●	●				●		
SU2010		●				●	●	●	●	●	●	●				●	●				●		

## ACCESSORI

**A924**  
CENTRALE DI COMANDO.  
PZ./CONF. 1

**PUL**  
COPERTICHO CENTRALE CON PULSANTI, COMPLETO DI CAVO DI COLLEGAMENTO CON CONNETTORE PER A500 E A924.  
PZ./CONF. 1

**B12-B**  
BATTERIE 12 V, 6 Ah.  
PZ./CONF. 1

**BA3-A**  
BOX NICE PER BATTERIE.

**K10**  
SELETTORE A CHIAVE PER CONTATTI IN BASSA TENSIONE CON MECCANISMO DI SBLOCCO PER FUNE METALLICA.  
PZ./CONF. 1

**KA1**  
KIT FUNE METALLICA 6 m PER K10. NON NECESSARIO PER SU2010.  
PZ./CONF. 1

**CRA1**  
ALBERO CON PIGNONE A 18 DENTI Ø ALBERO 25,4 mm Ø INT. CORONA 25,4 mm.  
PZ./CONF. 1

**CRA2**  
GIUNTO PER CATENA.  
PZ./CONF. 1

**CRA3**  
CATENA DA 1/2", CONFEZIONE DA 1 m CON GIUNTO.  
PZ./CONF. 1

**CRA4**  
CATENA DA 1/2", CONFEZIONE DA 5 m, IDEALE PER PORTE INDUSTRIALI A 1 O 2 ANTE CON GIUNTO.  
PZ./CONF. 1

**CRA5**  
RINVIO TENDICATENA CON STAFFE, IDEALE PER PORTE INDUSTRIALI A 1 O 2 ANTE.  
PZ./CONF. 1

**CRA6**  
CORONA A 36 DENTI Ø INTERNO 25,4 mm.  
PZ./CONF. 1

**CRA7**  
CORONA A 18 DENTI Ø INTERNO 25,4 mm.  
PZ./CONF. 1

**CRA8**  
STAFFA DI FISSAGGIO A MURO.  
PZ./CONF. 2

**CRA9**  
ADATTATORE PER ALBERI CON DIAMETRO 31,75 (1,1/4") - 35 - 40 mm.  
PZ./CONF. 1

**TS**  
TABELLA SEGNALETICA.  
PZ./CONF. 1

PER CANCELLI A BATTENTE

PER CANCELLI SCORREVOLI

SISTEMI ALZABARRIERA

PER PORTE DA GARAGE E INDUSTRIALI

SISTEMI DI COMANDO E ACCESSORI

TABELLE DI COMPATIBILITÀ E INDICE ALFABETICO

# HYPPO 7100

SOLEMYO OPERA BLUEBUS 24V 230V

## Per porte a libro a due ante.

Motoriduttore elettromeccanico irreversibile a braccio telescopico, disponibile anche nella versione 24 Vdc, con encoder magnetico.

Modello unico per anta destra o sinistra.

## Doppio fincorsa incorporato

sia in apertura che in chiusura, già cablato: riduzione dei collegamenti e rapidità di installazione (solo per HY7100).

## Meccanica totalmente in metallo.

## Robusto braccio telescopico zincato.

## Centrali di comando consigliate:

per HY7100 Mindy A6F, A60, A700F; per HY7124 Moonclever MC824H.

Versione 24 Vdc con encoder magnetico.

Ideale per un uso intensivo, compatibile con la centrale di comando Moonclever MC824H:

- programmazione semplice, con un unico tasto;
- autoapprendimento dei fincorsa in apertura e chiusura;
- autodiagnostica delle anomalie;
- programmazione del tempo pausa;
- anta pedonale;
- rallentamento in apertura e chiusura;
- rilevazione ostacoli a doppia tecnologia;
- funzionamento in assenza di corrente con batterie ricaricabili opzionali (PS324);
- predisposto per il collegamento dei bordi sensibili resistivi di ultima generazione a 8,2 kOhm.



SBLOCCO NICE IN ALLUMINIO  
E PREDISPOSIZIONE  
PER SBLOCCO DALL'ESTERNO

CODICE	DESCRIZIONE	PZ./PALLET
HY7100	IRREVERSIBILE, 230 Vac, COMPLETO DI BRACCIO TELESCOPICO ZINCATO E VERNICIATO, CON FINCORSO IN APERTURA E CHIUSURA	16
HY7124	IRREVERSIBILE, 24 Vdc CON ENCODER MAGNETICO, COMPLETO DI BRACCIO TELESCOPICO ZINCATO E VERNICIATO	16

## CARATTERISTICHE TECNICHE

CODICE	HY7100	HY7124
<b>DATI ELETTRICI</b>		
ALIMENTAZIONE (Vac 50 Hz)*	230	-
ALIMENTAZIONE (Vdc)	-	24
ASSORBIMENTO (A)	1,2	5
POTENZA (W)	250	120
<b>DATI PRESTAZIONALI</b>		
VELOCITÀ (rpm)	1,7	2
COPPIA (Nm)	400	250
CICLO DI LAVORO (%)	30	80
<b>DATI DIMENSIONALI E GENERICI</b>		
GRADO DI PROTEZIONE (IP)	20	
TEMP. DI FUNZIONAMENTO (°C MIN/MAX)	-20 ÷ +50	
DIMENSIONI (mm)	350x165x242 h	
PESO (kg)	13	

\*Versione 60 Hz disponibile su richiesta.

## LIMITI D'IMPIEGO

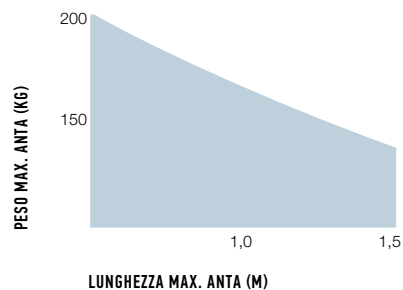

## DIMENSIONI

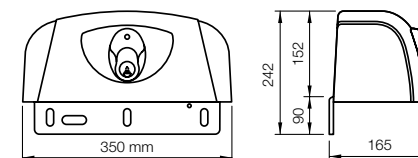

N.B. I valori sopra descritti si riferiscono all'utilizzo dei motori con accessori standard.



## SCHEMA D'INSTALLAZIONE

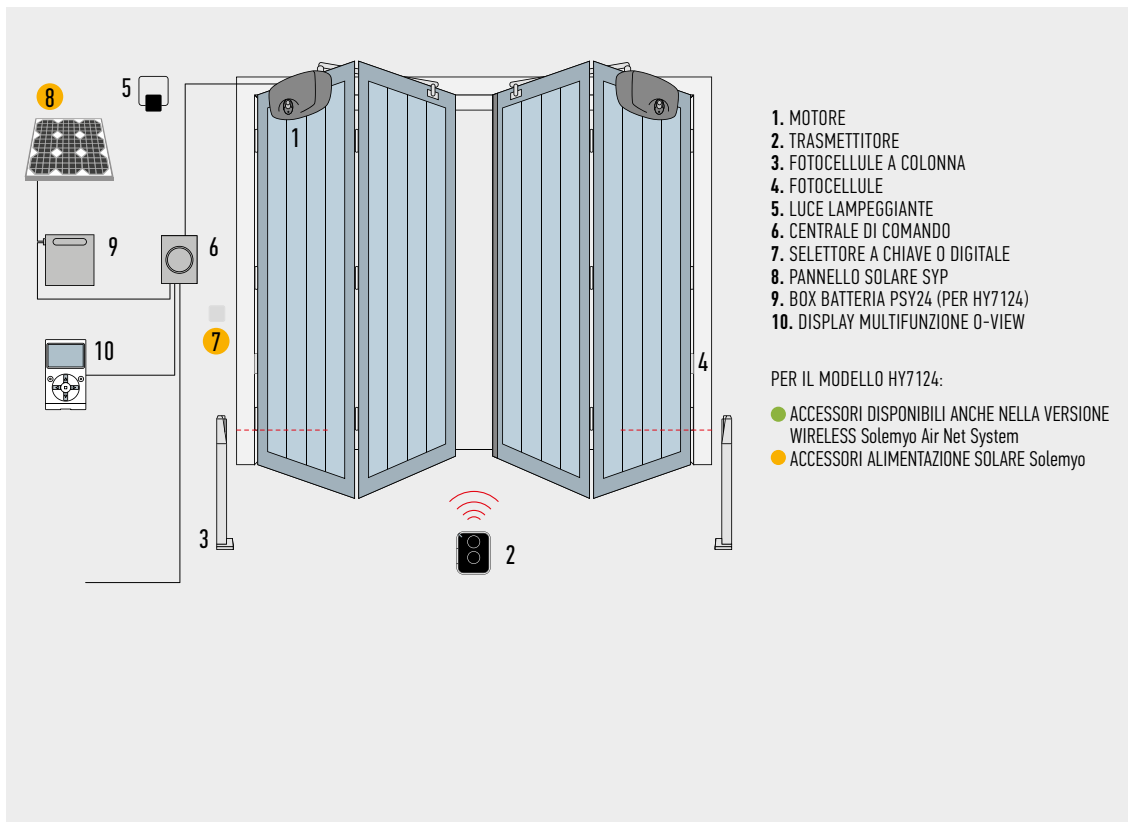

## TABELLA DI COMPATIBILITÀ CON SISTEMI DI COMANDO E ACCESSORI

CODICE	CENTRALE / RICEVITORE								TRASMETTITORE				FOTOCELLULE				LAMPEGGIANTE											
	A01 / Integrato*	A02 / Integrato*	A6F / FLOX12R*	A700F / FLOX12R*	A60 / OXI-SMX1*	A500 / FLOX12R*	A924 / FLOX12R*	MC424L / OXI	MC824H / OXI	MC824HR / OXI	ERA INTI	ERA ONE	ERA FLOR	NICEWAY	EPS	EPM	EPL	EP5B	EPMB	EPLB	F210	FT210	F210B	FT210B	EL	EL24	ELB	WLT
HY7100			●	●	●					●	●	●	●				●	●	●	●	●			●				
HY7124								●		●	●	●	●				●	●	●							●	●	

\*Ricevitore radio non compatibile con il sistema Opera

## ACCESSORI



**HYA11**  
SBLOCCO DA INTERNO  
CON FUNE DA 6 m.  
PZ./CONF. 1



**KIO**  
SELETTORE A CHIAVE  
PER CONTATTI IN BASSA  
TENSIONE, CON MECCANISMO  
DI SBLOCCO PER FUNE  
METALLICA.  
PZ./CONF. 1



**KA1**  
KIT FUNE METALLICA 6 m  
PER KIO.  
PZ./CONF. 1



**TS**  
TABELLA SEGNALETICA.  
PZ./CONF. 1

## ACCESSORIO

Per versione 24 Vdc



**PS324**  
BATTERIA 24 V  
CON CARICABATTERIA  
INTEGRATO.  
PZ./CONF. 1



**KIT SOLEMYO**  
PER L'ALIMENTAZIONE  
SOLARE DI CANCELLI, PORTE  
DA GARAGE E BARRIERE.  
VEDI PAG. 206

**NICE PER  
SERRANDE BILANCIATE**



# GUIDA ALLA SCELTA

230 Vac,  
con finecorsa  
elettromeccanico.  
**GIRO**  
pagg. 156/157

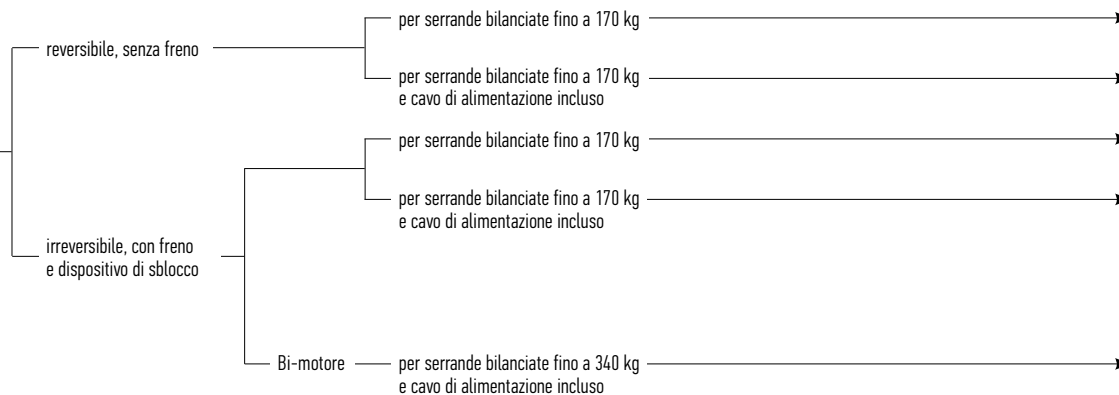

**GR170R**

**GR170RE01**

**GR170**

**GR170E01**

**GR340E01**



230 Vac,  
con finecorsa  
elettromeccanico.  
**RONDO**  
pagg. 158/159

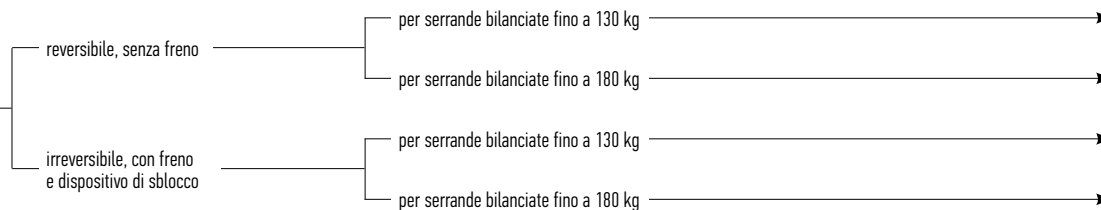

**RN2010**

**RN2020**

**RN2030**

**RN2040**



PER CANCELLI A BATTENTE

PER CANCELLI SCORREVOLI

SISTEMI ALZABARRIERA

PER PORTE DA GARAGE  
E INDUSTRIALI

SISTEMI DI COMANDO  
E ACCESSORI

TABELLE DI COMPATIBILITÀ  
E INDICE ALFABETICO

# GIRO

230V

## Per serrande bilanciate fino a 170 kg e 340 kg.

Motoriduttore elettromeccanico nelle versioni reversibile e irreversibile.

**Prestazioni elevate:** nuovo bi-motore irreversibile con potenza 800 W e forza di sollevamento fino a 340 Nm.

**Massima flessibilità di utilizzo e riduzione delle scorte di magazzino:** un unico modello predisposto per albero serranda da 76 mm che può essere facilmente adattato ad alberi da 60 e 48 mm, coprendo le misure più comunemente utilizzate.

Il diametro esterno della corona può essere adattato da 200 mm a 220 o 240 mm, permettendo l'installazione sulla maggior parte delle serrande.

**Tecnologicamente innovativo:** il freno è integrato nel riduttore e permette un movimento molto più agevole rispetto alla soluzione tradizionale.

## INSTALLAZIONE SEMPLICE E RAPIDA

In fase di installazione il motore si sostiene sull'albero grazie al pratico innesto guidato.

**Facile regolazione dei finecorsa:** è possibile regolare automaticamente i finecorsa con un semplice movimento a vuoto della serranda a motore sbloccato ed eventualmente procedere manualmente solo alla regolazione fine.

**Semplice sistema per lo sblocco contemporaneo dei due motori.**

**Centrali di comando consigliate:** Mindy A01 e A02.

PRATICO:  
FINECORSA SIA IN CHIUSURA  
CHE IN APERTURA,  
COMODAMENTE REGOLABILI

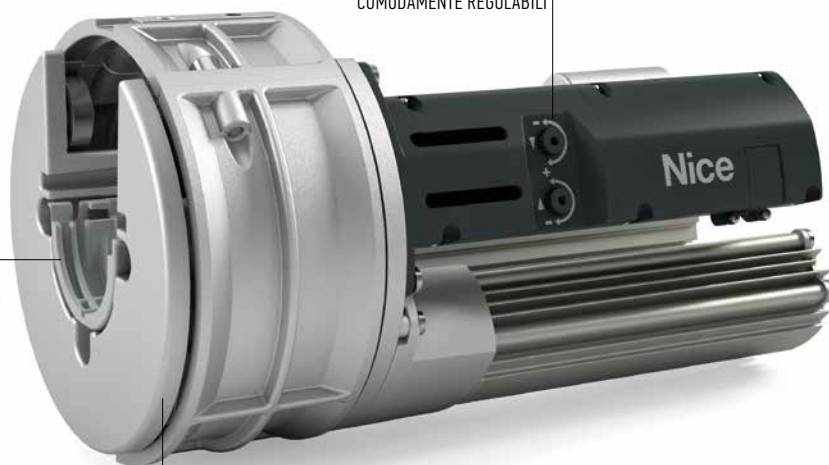

VERSATILE:  
UTILIZZABILE CON ALBERI  
DA 76, 60 E 48 mm

ROBUSTO: SCOCCA  
INTERAMENTE IN ALLUMINIO

CODICE	DESCRIZIONE	PZ./PALLET
GR170	PER SERRANDE BILANCIATE FINO A 170 kg, IRREVERSIBILE 230 V, CON FRENO INTEGRATO E DISPOSITIVO DI SBLOCCO	44
GR170E01	PER SERRANDE BILANCIATE FINO A 170 kg, IRREVERSIBILE 230 V, CON FRENO INTEGRATO E DISPOSITIVO DI SBLOCCO, CAVO DI ALIMENTAZIONE DI 5 m INCLUSO	44
GR170R	PER SERRANDE BILANCIATE FINO A 170 kg, REVERSIBILE 230 V, SENZA FRENO	44
GR170RE01	PER SERRANDE BILANCIATE FINO A 170 kg, REVERSIBILE 230 V, SENZA FRENO, CAVO DI ALIMENTAZIONE DI 5 m INCLUSO	44
GR340E01	PER SERRANDE BILANCIATE FINO A 340 kg, IRREVERSIBILE 230 V, BI-MOTORE CON FRENO INTEGRATO E DISPOSITIVO DI SBLOCCO, CAVO DI ALIMENTAZIONE DI 5 m INCLUSO	44

## CARATTERISTICHE TECNICHE

CODICE	GR170/E01 GR170R/E01	GR340E01
<b>DATI ELETTRICI</b>		
ALIMENTAZIONE (V/Hz)	230/50	
ASSORBIMENTO (A)	1.9	3.3
POTENZA (W)	430	800
<b>DATI PRESTAZIONALI</b>		
VELOCITÀ (rpm)	8	
COPPIA (Nm)	170	340
TEMPO DI FUNZIONAMENTO CONTINUO (min)	4	
NUMERO MAX DI MANOVRE AL GIORNO	10	
<b>DATI DIMENSIONALI E GENERICI</b>		
DIAMETRO ALBERO SERRANDA	76 - 60* - 48**	
DIAMETRO ESTERNO CORONA	200 - 220* - 240**	
GRADO DI PROTEZIONE (IP)	20	
TEMP. DI FUNZIONAMENTO (°C Min/Max)	-20 ÷ +50	
DIMENSIONI (mm)	Ø 200 x 380	
PESO (kg)	7	10.5

\* con adattatore incluso nell'imballo  
\*\* con adattatore accessorio (opzionale)

## DIMENSIONI

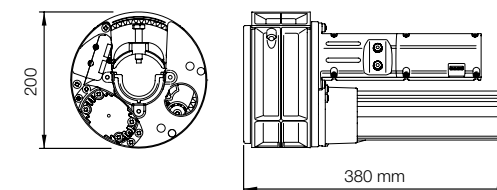

**VERSIONE BI-MOTORE:**  
POTENZA MASSIMA, IDEALE PER LE APPLICAZIONI PIÙ PESANTI.

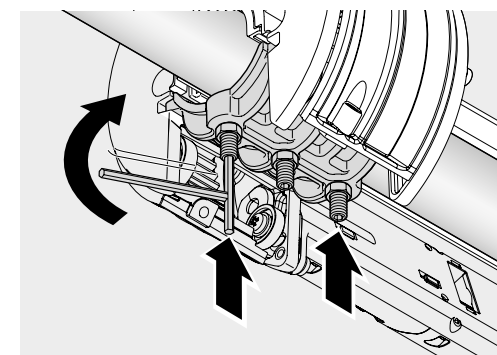

**TANTI VANTAGGI: INSTALLAZIONE SEMPLICE E RAPIDA.**  
IN FASE DI INSTALLAZIONE IL MOTORE SI SOSTIENE SULL'ALBERO GRAZIE AL PRATICO INNESTO GUIDATO.

## SCHEMA D'INSTALLAZIONE

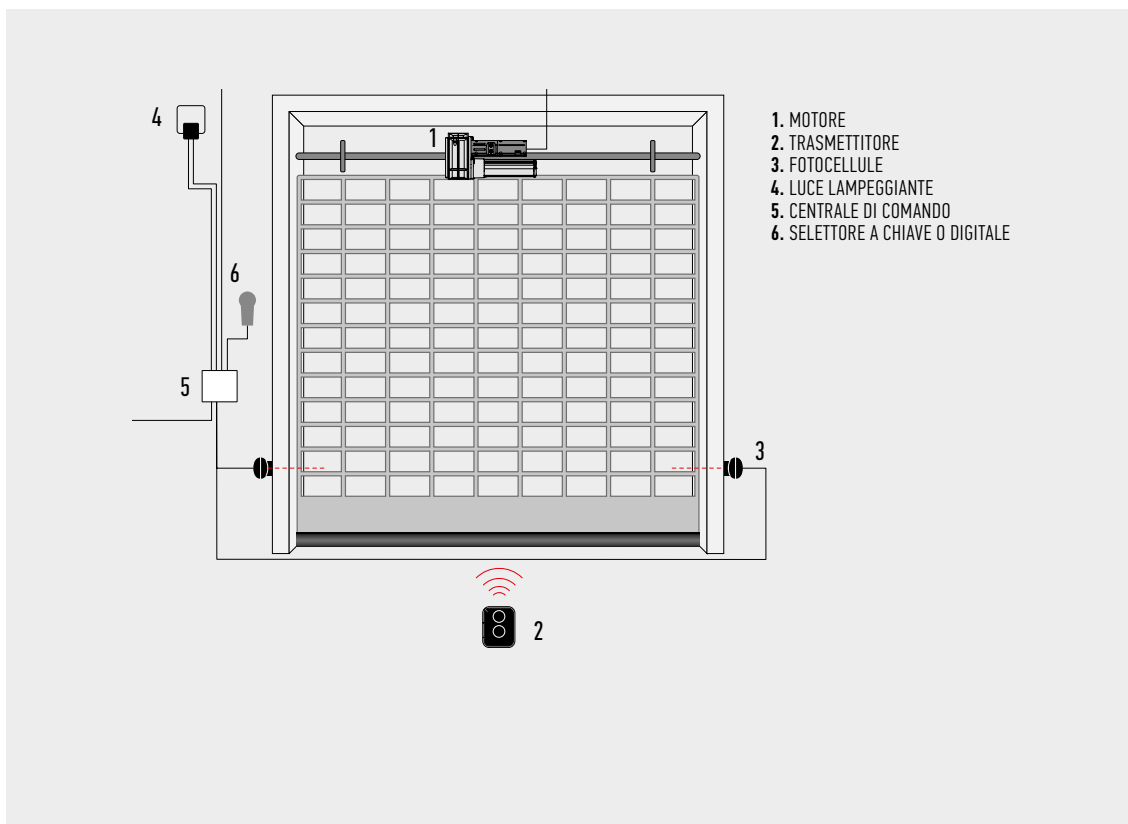

## TABELLA DI COMPATIBILITÀ CON SISTEMI DI COMANDO E ACCESSORI

CODICE	CENTRALE / RICEVITORE							TRASMETTITORE				FOTOCELLULE						LAMPEGGIANTE										
	A01 / Integrato*	A02 / Integrato*	A6F / FLOX12R*	A700F / FLOX12R*	A60 / OXI-SMX1*	A500 / FLOX12R*	A924 / FLOX12R*	MC424L / OXI	MC824H / OXI	MC824HR / OXI	ERA INTI	ERA ONE	ERA FLOR	NICEWAY	EPS	EPM	EPL	EPSB	EPMB	EPLB	F210	F210	F210B	F210B	EL**	EL24	ELB	WLT
GR170 / GR170E01	●	●								●	●	●	●	●	●	●					●	●						
GR170R / GR170RE01	●	●								●	●	●	●	●	●	●					●	●						
GR340E01	●	●								●	●	●	●	●	●	●					●	●						

\*Ricevitore radio non compatibile con il sistema Opera  
\*\*Solo con centrale A02

## ACCESSORI

**A01**  
CENTRALE DI COMANDO.  
PZ./CONF. 1

**A02**  
CENTRALE DI COMANDO  
CON CHIUSURA AUTOMATICA.  
PZ./CONF. 1

**GRA02**  
ADATTATORE PER ALBERO  
DA 48 mm.  
PZ./CONF. 1

**GRA03**  
ADATTATORE PER DIAMETRO  
CORONA 240 mm.  
PZ./CONF. 1

**GRA01**  
SECONDO MOTORE PER  
GR170, COMPLETO DI  
ACCESSORI PER SBLOCCO  
CONTEMPORANEO.  
PZ./CONF. 1

**KIOMINI**  
BLINDINO IN ALLUMINIO  
CON PULSANTE DI COMANDO  
E SBLOCCO.  
PZ./CONF. 1

**KIO**  
SELETTORE A CHIAVE  
PER CONTATTI IN BASSA  
TENSIONE, CON MECCANISMO  
DI SBLOCCO PER FUNE  
METALLICA.  
Da usare in abbinamento alle  
centrali delle serie A01 e A02.  
PZ./CONF. 1

**TS**  
TABELLA SEGNALETICA.  
PZ./CONF. 1

# RONDO

230V

## Per serrande bilanciate fino a 130 kg e 180 kg.

Motoriduttore elettromeccanico nelle versioni reversibile e irreversibile.

**Curato:** il gruppo finecorsa e i cablaggi sono protetti da un elegante box; condensatore precablato.

**Veloce:** regolazione delle posizioni di finecorsa sia in apertura che in chiusura, semplice e intuitiva.

**Completo:** dotato di flangia da 200 mm e 220 mm, per alberi da 60 mm con adattatori da 48 mm e 42 mm.

**Facile da installare:** grazie all'innesto guidato che permette di non dover sorreggere il motore mentre si procede al fissaggio, ottimizzato con 3 viti.

### Centrali di comando consigliate:

Mindy A01 e A02, semplici, complete ed affidabili con:

- funzionamento semiautomatico o automatico;
- inversione completa con fotocellula;
- funzionamento PP;
- ingresso programmabile PP-apre;
- ingresso programmabile alt-foto;
- ingresso dedicato per costa resistiva;
- scheda radio incorporata compatibile con sistemi Nice Flo, FloR e Smilo.



COMPLETO: PREDISPOSTO PER SBLOCCO A FUNE

ROBUSTO: SCOCCA INTERAMENTE IN ALLUMINIO

PRATICO: FINECORSIA ELETTROMECCANICI SIA IN CHIUSURA CHE IN APERTURA, COMODAMENTE REGOLABILI

CODICE	DESCRIZIONE	PZ./PALLET
<b>RN2010</b>	PER SERRANDE BILANCIATE FINO A 130 kg, REVERSIBILE, SENZA FRENO	35
<b>RN2020</b>	PER SERRANDE BILANCIATE FINO A 180 kg, REVERSIBILE, SENZA FRENO	35
<b>RN2030</b>	PER SERRANDE BILANCIATE FINO A 130 kg, IRREVERSIBILE, CON FRENO E DISPOSITIVO DI SBLOCCO	35
<b>RN2040</b>	PER SERRANDE BILANCIATE FINO A 180 kg, IRREVERSIBILE, CON FRENO E DISPOSITIVO DI SBLOCCO	35

### CARATTERISTICHE TECNICHE

CODICE	RN2010	RN2030	RN2020	RN2040
<b>DATI ELETTRICI</b>				
ALIMENTAZIONE (Vac 50 Hz)*	230			
ASSORBIMENTO (A)	2			2,6
POTENZA (W)	450			600
<b>DATI PRESTAZIONALI</b>				
VELOCITÀ (rpm)	10			
COPPIA (Nm)	130			180
CICLO DI LAVORO MAX (%)	50% CON 30 S ON E 30 S OFF			
<b>DATI DIMENSIONALI E GENERICI</b>				
GRADO DI PROTEZIONE (IP)	20			
TEMP. DI FUNZIONAMENTO (°C MIN/MAX)	-20 ÷ +50			
DIMENSIONI (mm)	Ø 210x338	Ø 210x355	Ø 210x338	Ø 210x385
PESO (kg)	9,5		10	

\*Versione 60 Hz disponibile su richiesta.

### DIMENSIONI

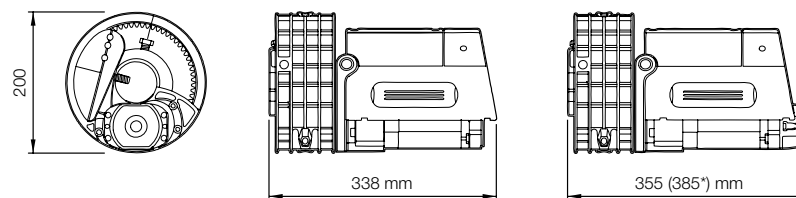

## SCHEMA D'INSTALLAZIONE

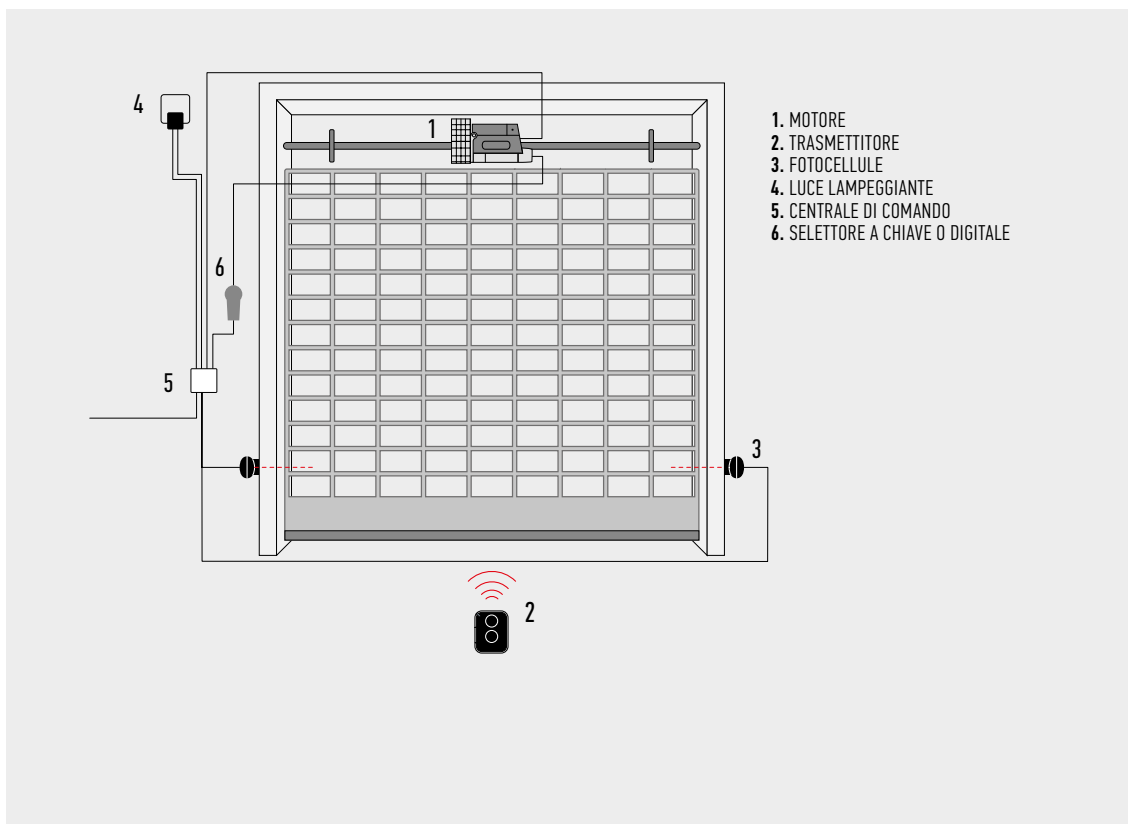

## ACCESSORI



**TS**  
TABELLA SEGNALETICA.  
PZ./CONF. 1

## TABELLA DI COMPATIBILITÀ CON SISTEMI DI COMANDO E ACCESSORI

CODICE	CENTRALE / RICEVITORE										TRASMETTITORE				FOTOCELLULE						LAMPEGGIANTE								
	A01 / Integrato*	A02 / Integrato*	A6F / FLOX12R*	A700F / FLOX12R*	A60 / OXI-SMX1*	A500 / FLOX12R*	A924 / FLOX12R*	MC424L / OXI	MC824H / OXI	MC824HR / OXI	ERA INTI	ERA ONE	ERA FLOR	NICEWAY	EPS	EPM	EPL	EPSB	EPMB	EPLB	F210	F7210	F210B	F7210B	EL**	EL24	ELB	WLT	
RN2010	●	●									●	●	●	●	●	●					●	●							
RN2020	●	●									●	●	●	●	●	●					●	●		●					
RN2030	●	●									●	●	●	●	●	●					●	●		●					
RN2040	●	●									●	●	●	●	●	●					●	●		●					

\*Ricevitore radio non compatibile con il sistema Opera  
\*\*Solo con centrale A02

PER CANCELLI A BATTENTE

PER CANCELLI SCORREVOLI

SISTEMI ALZABARRIERA

PER PORTE DA GARAGE E INDUSTRIALI

SISTEMI DI COMANDO E ACCESSORI

TABELLE DI COMPATIBILITÀ E INDICE ALFABETICO

Per esigenze di stoccaggio, spedizione e uniformità delle confezioni, è consigliabile l'ordine del prodotto in pallets. A questo scopo è indicato il numero di confezioni per singolo pallet. Disegno puramente indicativo.





# SISTEMI DI COMANDO



LINEA ERA DI SISTEMI DI COMANDO VIA RADIO	164	ERA P VIEW
	166	ERA TOUCH
	168	ERA INTI
	170	ERA ONE
	171	ERA FLOR
	177	RICEVITORI

---

ALTRI TRASMETTITORI E RICEVITORI	172	NICEWAY
	176	RICEVITORI

---

SISTEMA OPERA	178	O-VIEW, O-BOX, OX4T
---------------	-----	------------------------

---

SISTEMA TAG	184	TTX4, TTXB4, TT2, TT1
-------------	-----	--------------------------

# SOLUZIONI SEMPLICI PER IMPIANTI COMPLESSI

Nice offre soluzioni semplici e sicure per la gestione di un numero elevato di automazioni, punti luce e carichi elettrici.

## LA GESTIONE DI UN "GRUPPO"

Grazie ai trasmettitori della linea Era è possibile comandare singoli automatismi, gruppi di automatismi e anche gruppi multipli.

Per collegare ad un unico tasto un gruppo di automatismi omogenei (solo cancello, solo tende) in fase di programmazione è necessario associare a quel tasto tutti gli automatismi che si desidera azionare insieme.

## LA GESTIONE DI GRUPPI MULTIPLI

Con i trasmettitori a 6 canali è possibile creare anche gruppi di automatismi diversi tra loro (tende e tapparelle), chiamati "gruppi multipli".

## INTEGRAZIONE CON ALTRI SISTEMI

Oltre alle singole automazioni, i trasmettitori della linea Era permettono di gestire anche l'illuminazione esterna della casa. Ad esempio, collegando le luci esterne (per una potenza massima di 1000 W/500 VA) ad una ricevente e centrale di comando TT2L, attraverso la selezione di un tasto del trasmettitore è possibile controllarle tutte assieme.



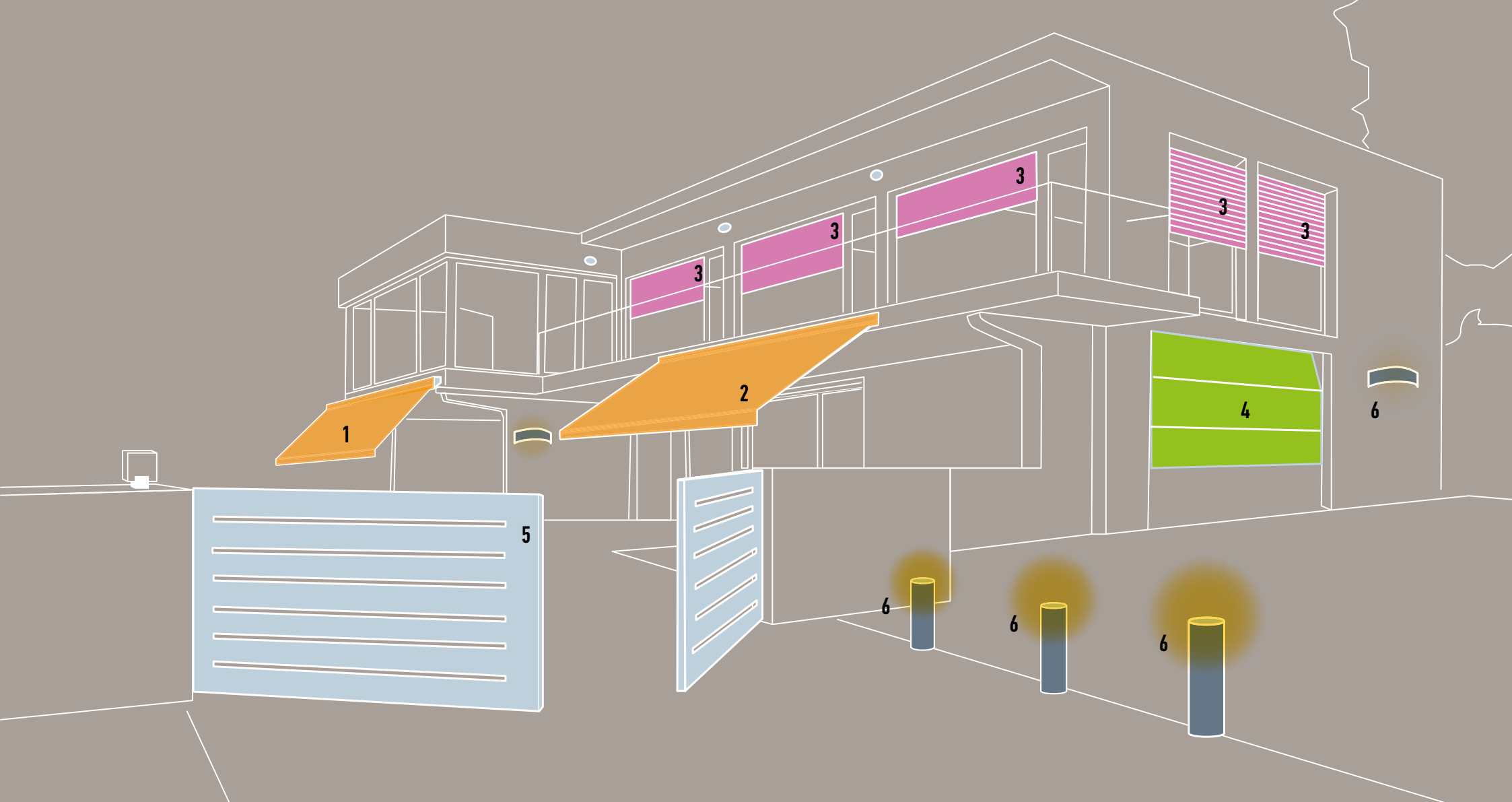

LEGENDA

- 1. AUTOMATISMO SINGOLO - TENDA
- 2. AUTOMATISMO SINGOLO - TENDA
- 3. GRUPPO - PROTEZIONI SOLARI
- 4. AUTOMATISMO SINGOLO - PORTA DA GARAGE
- 5. AUTOMATISMO SINGOLO - CANCELLO
- 6. GRUPPO - ILLUMINAZIONE ESTERNA

# ERA P VIEW

**Trasmettitore radio multifunzione con intuitiva interfaccia grafica**, schermo a colori LCD (2,2"), navigazione tramite Joypad a 5 tasti.

Per gestire fino a 99 dispositivi singolarmente o a gruppi (di 20 zone, gruppi o scenari).  
Dotato di orologio e datario per configurare comandi orari.

**Programmazione evoluta per il professionista**

L'installatore ha accesso alla programmazione di trasmettitori e ricevitori, modifica e crea tipologie e set di comando.  
Accede direttamente dalla prima accensione, inserendo le batterie o dalle successive tramite i tasti sul retro del trasmettitore.

**Facilità d'uso per ogni esigenza:** 2 possibilità di utilizzo in modalità semplice o avanzata.

**Utente Advanced**

Può modificare le impostazioni del trasmettitore e le etichette che contraddistinguono i dispositivi, crea, temporizza, modifica e comanda zone, gruppi e scenari. Inoltre può limitare l'accesso al menù avanzato tramite una password numerica.

**Utente Easy**

Comanda in modo semplice ed immediato un numero ridotto di dispositivi, pre-autorizzati dall'utente avanzato.  
Può consultare la dashboard e sospendere le temporizzazioni.

**Pratico e funzionale.**

Era P View, dopo alcuni secondi di inutilizzo, entra in stand by per ridurre il consumo delle pile. Il dispositivo si riattiva automaticamente quando viene tolto dal supporto a muro, spostato o solamente con la semplice pressione di un tasto, grazie ai sensori incorporati.

**Presenza USB:** per la ricarica delle pile (se di tipo ricaricabile).

Dotato di pratico supporto magnetico per fissaggio a parete.

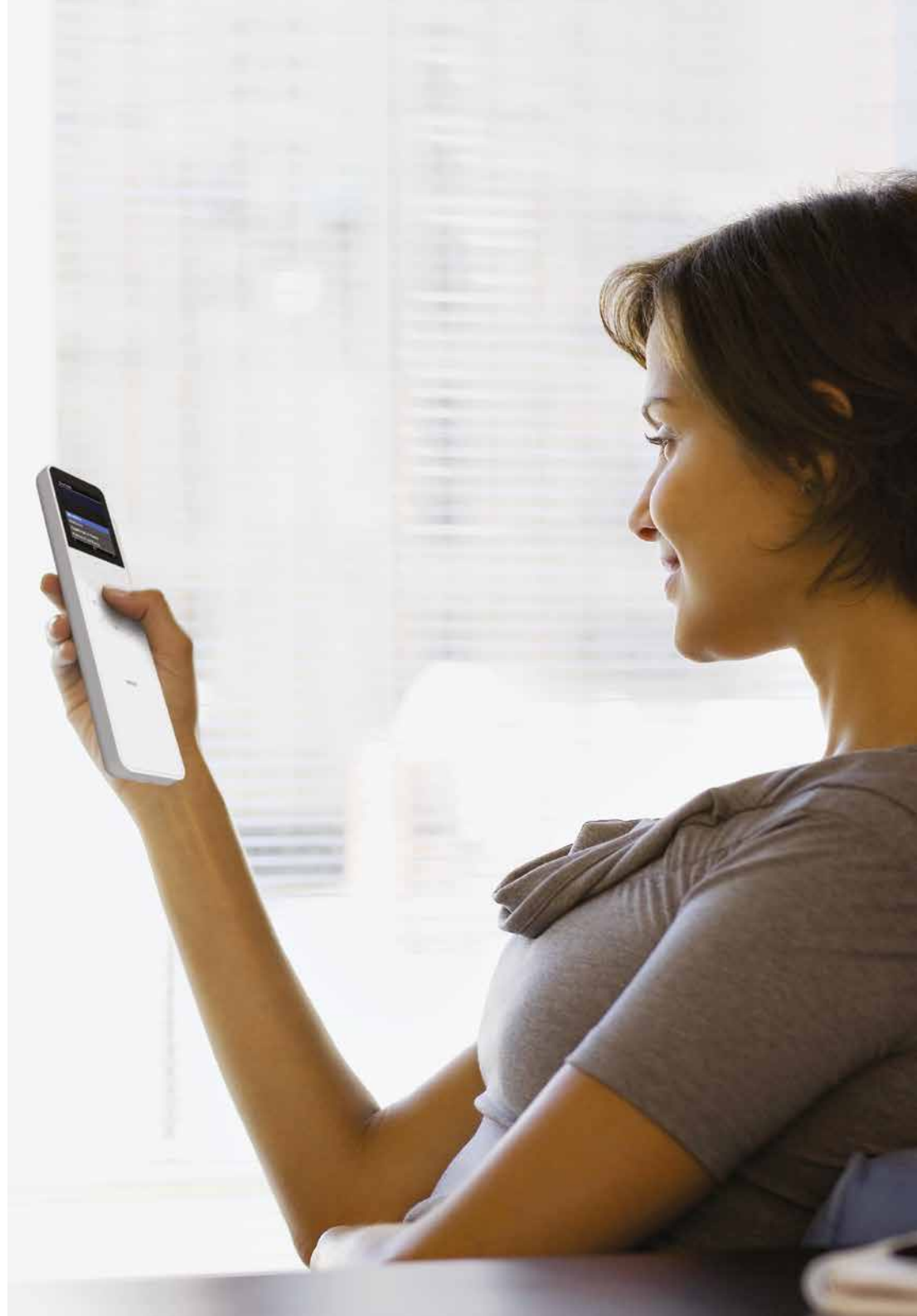

CODICE	DESCRIZIONE	PZ./CONF.
ERA P VIEW	TRASMETTITORE RADIO MULTIFUNZIONE CON INTUITIVA INTERFACCIA GRAFICA, PER GESTIRE FINO A 99 DISPOSITIVI SINGOLARMENTE O A GRUPPI	1

## CARATTERISTICHE TECNICHE

ALIMENTAZIONE	2 PILE ALCALINE 1,5V - AAA
DURATA DELLE PILE	CIRCA 1 ANNO CON 20 OPERAZIONI AL GIORNO
CODIFICA RADIO	ROLLING CODE
FREQUENZA	433.92 MHz (±100 kHz)
PORTATA	STIMATA 200 M IN SPAZIO LIBERO E 35 M ALL'INTERNO
PRESA USB	TIPO MICRO USB
TEMPERATURA DI FUNZIONAMENTO (°C)	-20; +50
GRADO DI PROTEZIONE	IP 40
DIMENSIONI (mm)	200x50x15 (SENZA SUPPORTO A MURO)
PESO (g)	140

### IMMEDIATA ED INTUITIVA SELEZIONE DEL DISPOSITIVO DA COMANDARE GRAZIE ALLE INTERFACCIE GRAFICHE



### UTENTE ADVANCED: MENU DI SELEZIONE COMPLETO PER LA PROGRAMMAZIONE E GESTIONE DI TUTTI I DISPOSITIVI

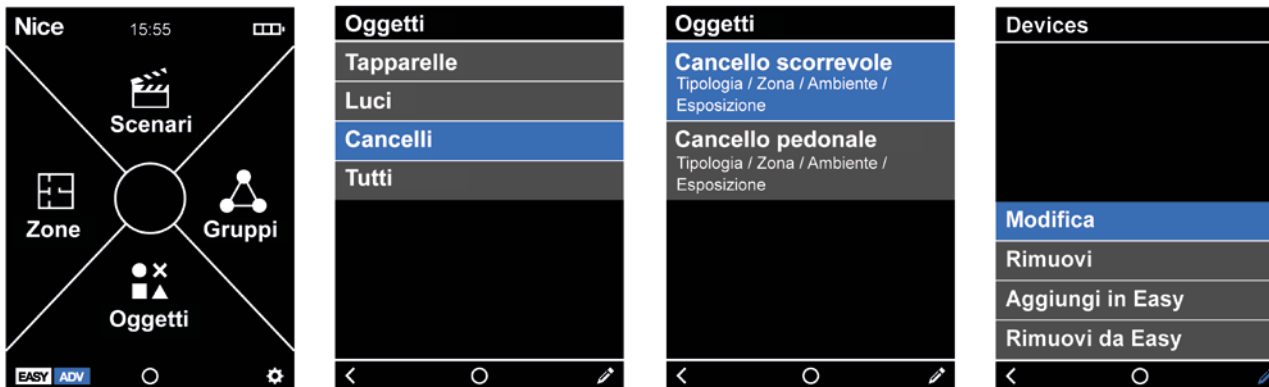

PER CANCELLI A BATTENTE

PER CANCELLI SCORREVOLI

SISTEMI ALZABARRIERA

PER PORTE DA GARAGE E INDUSTRIALI

SISTEMI DI COMANDO E ACCESSORI

TABELLE DI COMPATIBILITÀ E INDICE ALFABETICO

# ERA TOUCH

**Touch screen per il comando delle automazioni Nice, per la gestione e programmazione del sistema d'allarme NiceHome.**

**Nice Era Touch, wireless, portatile, monocromatico 3,7".**

Possibilità di controllare tutte le automazioni della casa, grazie alla **gestione remota di:**

- **un massimo di 99 comandi singoli;**
- **fino a 10 gruppi di comandi,** per gestire contemporaneamente automazioni dello stesso tipo;
- **fino a 10 scenari singoli,** per gestire diverse automazioni anche associate al sistema d'allarme.

Attraverso l'utilizzo delle centrali di comando miniaturizzate Nice TT2L, TT2D e/o ricevitori universali (es. SMX2R etc.) è possibile gestire **luci, irrigazioni, riscaldamento** (termoconvettori etc).

Possibilità di gestire le automazioni, i **gruppi e gli scenari su fasce orarie grazie al programmatore orario settimanale integrato.**

Semplice programmazione, configurazione e gestione dell'impianto d'allarme, grazie all'**intuitivo display grafico, alla guida vocale integrata e alla tecnologia bidirezionale.**

**Letto di prossimità per badge a transponder integrato per la gestione del sistema d'allarme:** ogni singola chiave è personalizzabile sull'utente e sulle singole zone di pertinenza.

Grazie alla comunicazione wireless bidirezionale con il sistema d'allarme il touch screen visualizza lo stato dell'impianto d'allarme evidenziando con semplici icone lo stato delle singole zone.

**Principali funzioni:**

- Gestione delle automazioni Nice **con codifica FLOR:** possibilità di comandare fino a 99 automazioni singole suddivise tra protezioni solari, cancelli, garage e illuminazione.
- Possibile **gestire simultaneamente i comandi di tende, tapparelle e screen solari** automatizzati con i motori tubolari Nice.
- Comando singole automazioni, gruppi di automazioni, esecuzione di scenari, con la **possibilità di associare un nome ad ogni automazione.**
- **Gestione comandi temporizzati** con il programmatore orario settimanale integrato.
- 4 tasti programmabili per l'esecuzione di automazioni e/o gruppi e/o scenari.
- **Scenari abbinati a notifiche di eventi** permettono di accendere le luci del giardino e/o di chiudere le tapparelle in caso di allarme in giardino.
- Facilmente aggiornabile grazie al connettore mini-USB.



**HSTSA1**  
BASE DI RICARICA

**HSB1**  
BADGE A TRANSPONDER

CODICE	DESCRIZIONE	PZ./CONF.
<b>HSTS2IT</b>	TOUCH SCREEN WIRELESS	1
<b>HSB1</b>	BADGE A TRANSPONDER PER GESTIONE SISTEMA DI ALLARME	10
<b>HSTA1</b>	BASE DI RICARICA PER TOUCH SCREEN COMPLETA DI BATTERIE RICARICABILI	1

#### ACCESSORI PER LA GESTIONE TOTALE DELLA CASA:

CODICE	DESCRIZIONE	PZ./CONF.
<b>TT2N</b>	CENTRALE PER IL COMANDO DI UN MOTORE TUBOLARE 230 Vac CON RICEVITORE RADIO INTEGRATO	1
<b>TT2L</b>	CENTRALE PER IL COMANDO DI IMPIANTI DI ILLUMINAZIONE 230 Vac, CON RICEVITORE RADIO INTEGRATO	1
<b>TT2D</b>	CENTRALE PER IL COMANDO DI IMPIANTI DI ILLUMINAZIONE 230 Vac, CON RICEVITORE RADIO E COMMUTATORE INTEGRATI	1
<b>FLOX2R</b>	RICEVITORE UNIVERSALE, 2 CANALI CON MEMORIA BM250	1
<b>SMX2R</b>	RICEVITORE UNIVERSALE, 2 CANALI, PRECABLATO, CON MEMORIA 256 CODICI	1



#### CARATTERISTICHE TECNICHE

##### TRASMISSIONE RADIO

FREQUENZA	433,92 MHz - 434,32 MHz
TIPO	DIGITALE BIDIREZIONALE CON SISTEMA D'ALLARME HSCU2
PORTATA	100 m SPAZIO LIBERO ED IN ASSENZA DI DISTURBI, 20 m ALL'INTERNO DI EDIFICI

##### FUNZIONI

DISPLAY	3,75" GRAFICO 240x128 pixel, MONOCROMATICO RETROILLUMINATO
TASTO ACCENSIONE	SI
GRUPPI CONFIGURABILI	10 GRUPPI CONFIGURABILI CON AUTOMAZIONI DELLO STESSO TIPO (COMANDI UGUALI)
SCENARI	10 SCENARI CONFIGURABILI SCEGLIENDO FRA I COMANDI DELLE AUTOMAZIONI E INSERIMENTO/DISINSERIMENTO ALLARME
TIMER INSERIMENTO	10 CONFIGURABILI
LED	BLU - COMUNICAZIONE VIA RADIO / ROSSO - BATTERIA SCARICA / ARANCIONE - FASE DI RICARICA / VERDE - RICARICA COMPLETATA
TASTI FUNZIONE	4 CONFIGURABILI
LETTORE CHIAVE TRANSPONDER	SI
MICROFONO	SI
ALTOPARLANTE	0,5 W
REGISTRATORE VOCALE	5 MESSAGGI PER UN TOTALE DI 120 S
AGGIORNAMENTO SW	SI TRAMITE INGRESSO MICRO USB
SENSORE MOVIMENTO	SI
LOG EVENTI	100

##### ALIMENTAZIONE

ALIMENTAZIONE	2 PILE ALKALINE 1,5 V TIPO AA IN DOTAZIONE
AUTONOMIA	MEDIAMENTE SUPERIORA ALL'ANNO, IN FUNZIONE DEL TIPO D'USO
ALIMENTAZIONE SUPPLEMENTARE	TRAMITE BASE RICARICABILE HSTA1 E PILE RICARICABILI TIPO AA CONNESSO ALLA PORTA MICRO USB

##### SISTEMA

TEMPERATURA ESERCIZIO	+5° C ÷ + 40° C (CLASSE AMBIENTALE I SECONDO EN50131)
DIMENSIONI	154x83x20 mm
PESO	250 gr

PER CANCELLI A BATTENTE

PER CANCELLI SCORREVOLI

SISTEMI ALZABARRIERA

PER PORTE DA GARAGE E INDUSTRIALI

SISTEMI DI COMANDO E ACCESSORI

TABELLE DI COMPATIBILITÀ E INDICE ALFABETICO

# ERA INTI

La coloratissima linea di trasmettitori miniaturizzati, 1 e 2 canali, disponibili in sei colori.

433,92 MHz rolling code, gestione dei Codici di Abilitazione e dei Certificati, autoapprendimento e ricevitore di prossimità integrato; con codifica 0-Code a 72 Bit, compatibile anche con i ricevitori a codifica Nice FloR.

**Evoluto:** utilizza sistemi di calcolo e riconoscimento che ne aumentano il grado di sicurezza e riducono di circa 3 volte il tempo di risposta dell'automazione.

**Pratico da memorizzare, anche a distanza,** grazie ai ricevitori Opera.

Senza recarsi in prossimità dell'impianto è possibile abilitare un nuovo trasmettitore Inti in due diverse modalità:

- utilizzando un trasmettitore già abilitato nel ricevitore, grazie allo scambio del **Codice di Abilitazione** tra i due (figura 1);
- tramite l'interfaccia multifunzione Nice O-Box si inserisce il **Certificato** del ricevitore semplicemente avvicinando il nuovo Inti ad O-Box e avviando la procedura guidata da PC o PDA (figura 2).

**Sicuro,** nel caso di furto o smarrimento di un trasmettitore, è possibile tramite O-Box:

- effettuare la **sostituzione** mantenendo le stesse funzioni del precedente, **disabilitare** il vecchio trasmettitore, incrementando sul nuovo Inti il livello di priorità.

Inti può essere utilizzato anche come portachiavi grazie al laccio incluso nella confezione.



## TRASMETTITORI INTI

CODICE	DESCRIZIONE	PZ./CONF.
INTI1Y	1 CANALE, 433,92 MHz, COLORE GIALLO	10
INTI2Y	2 CANALI, 433,92 MHz, COLORE GIALLO	10
INTI1R	1 CANALE, 433,92 MHz, COLORE ROSSO	10
INTI2R	2 CANALI, 433,92 MHz, COLORE ROSSO	10
INTI1L	1 CANALE, 433,92 MHz, COLORE LILLA	10
INTI2L	2 CANALI, 433,92 MHz, COLORE LILLA	10
INTI1G	1 CANALE, 433,92 MHz, COLORE VERDE	10
INTI2G	2 CANALI, 433,92 MHz, COLORE VERDE	10
INTI1B	1 CANALE, 433,92 MHz, COLORE BLU	10
INTI2B	2 CANALI, 433,92 MHz, COLORE BLU	10
INTI1	1 CANALE, 433,92 MHz, COLORE NERO	10
INTI2	2 CANALI, 433,92 MHz, COLORE NERO	10
INTIKIT	KIT COMPOSTO DA: 3 INTI A 2 CANALI (COLORE ROSSO, VERDE, BLU), 1 RICEVITORE OX2.	

## CARATTERISTICHE TECNICHE TRASMETTITORI

	Frequenza portante	Portata stimata	Codifica	Alimentazione	Durata batteria	Grado di protezione	Dimensioni Peso
INTI_Y, INTI_R, INTI_L, INTI_G, INTI_B, INTI	433,92 MHz	150 m (all'esterno); 30 m (se all'interno di edifici)*	0-Code 72 bit; rolling code	3 Vdc, pila al litio tipo CR2032	2 anni (con 10 trasmissioni al giorno)	IP40 (utilizzo in ambienti protetti)	30x56x9 h mm 14 g

\* La portata dei trasmettitori e la capacità di ricezione dei ricevitori potrebbe essere influenzata da eventuali dispositivi operanti nella zona alla stessa frequenza.



**INTIKIT**  
KIT COMPOSTO DA:  
3 INTI A 2 CANALI  
(COLORE ROSSO, VERDE, BLU)  
1 RICEVITORE OX2.



## UNINTIVERSAL!

**Inti, il comando universale!  
Ideale per l'utilizzo in sistemi  
condominiali o multi-utenza.**

Installazione facile ed economica:  
il trasmettitore Inti, abbinato alla ricevente  
universale OX2, permette il comando  
e la gestione di qualsiasi impianto  
d'automazione, anche già esistente.

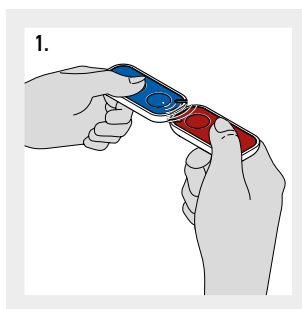

1. SCAMBIO DEL CODICE DI ABILITAZIONE  
FRA UN TRASMETTITORE GIÀ MEMORIZZATO  
ED UNO NUOVO, DA MEMORIZZARE.

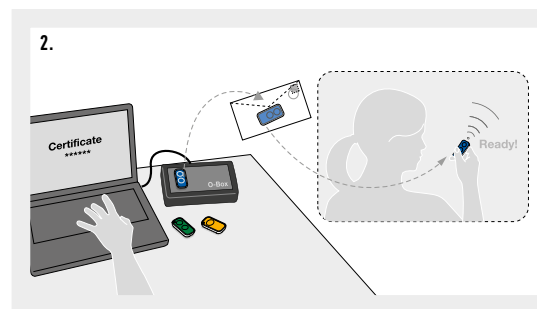

2. POSSIBILITÀ DI MEMORIZZAZIONE  
TRAMITE NICE O-BOX E "CERTIFICATO".

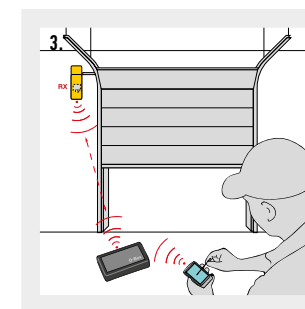

3. LA PRESENZA DI UN "TRASMETTITORE"  
ALL'INTERNO DEI RICEVITORI OX1T, OX2T  
E OX4T CONSENTE DI AVER ACCESSO  
AI CODICI RADIO MEDIANTE L'INTERFACCIA  
MULTIFUNZIONE O-BOX.

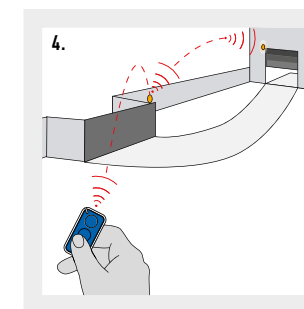

4. I RICEVITORI OX1T, OX2T E OX4T  
POSSONO ESSERE USATI COME  
RIPETITORI DI SEGNALE.

# ERA ONE

**Il sistema comprende trasmettitori a 1, 2, 4, 9 canali e ricevitori ad innesto, precablati, con e senza trasmettitore incorporato.**

**433,92 MHz rolling code, gestione dei Codici di Abilitazione e dei Certificati, autoapprendimento e ricevitore di prossimità integrato; con codifica O-Code a 72 Bit, compatibile anche con i ricevitori a codifica Nice FloR.**

Disponibili anche nelle versioni con codifica sequenziale ad inserimento multiplo (Era OneC).

**Evoluto:** utilizza sistemi di calcolo e riconoscimento che ne aumentano il grado di sicurezza e riducono di circa 3 volte il tempo di risposta dell'automazione.

**Pratico da memorizzare, anche a distanza,** grazie ai ricevitori Opera.

**Senza recarsi in prossimità dell'impianto** è possibile abilitare un nuovo trasmettitore Era One in due diverse modalità:

- utilizzando un trasmettitore già abilitato nel ricevitore, grazie allo scambio del **Codice di Abilitazione** tra i due (figura 1);
- tramite l'interfaccia Nice O-Box si inserisce il **Certificato** del ricevitore semplicemente avvicinando il nuovo Era One ad O-Box e avviando la procedura guidata da PC o PDA. (figura 2).

**Sicuro,** nel caso di furto o smarrimento di un trasmettitore, è possibile tramite O-Box:

- effettuare la **sostituzione** mantenendo le stesse funzioni del precedente, **disabilitare** il vecchio trasmettitore, incrementando sul nuovo Era One il livello di priorità.

**Praticissimo:** la versione Era OneC permette, tramite l'unità di programmazione O-Box, di memorizzare in un'unica operazione intere confezioni da 10 pz, senza doverle aprire.

**Elegante e comodo:** il trasmettitore Era One può essere usato come raffinato e tecnologico portachiavi oppure fissato al muro o al cruscotto dell'auto grazie al comodo supporto incluso nella confezione.

**Era OneFM, ideali per l'utilizzo in città o luoghi con presenza di molti dispositivi.**

Linea di trasmettitori 868,46 MHz, Rolling Code che utilizzano la modulazione di frequenza FM, che garantisce maggiore immunità alle interferenze.

## TRASMETTITORI ERA ONE

CODICE	DESCRIZIONE	PZ./CONF.
<b>ON1E</b>	1 CANALE, 433,92 MHz	10
<b>ON2E</b>	2 CANALI, 433,92 MHz	10
<b>ON4E</b>	4 CANALI, 433,92 MHz	10
<b>ON9E</b>	9 CANALI, 433,92 MHz	10
<b>ON1CE</b>	1 CANALE, 433,92 MHz, CON CODIFICA SEQUENZIALE A INSERIMENTO MULTIPLO	10
<b>ON2CE</b>	2 CANALI, 433,92 MHz, CON CODIFICA SEQUENZIALE A INSERIMENTO MULTIPLO	10
<b>ON4CE</b>	4 CANALI, 433,92 MHz, CON CODIFICA SEQUENZIALE A INSERIMENTO MULTIPLO	10
<b>ON1EFM</b>	1 CANALE, 868,46 MHz	10
<b>ON2EFM</b>	2 CANALI, 868,46 MHz	10
<b>ON4EFM</b>	4 CANALI, 868,46 MHz	10
<b>ON9EFM</b>	9 CANALI, 868,46 MHz	10

## CARATTERISTICHE TECNICHE TRASMETTITORI

	Frequenza portante	Portata stimata	Codifica	Alimentazione	Durata batteria	Grado di protezione	Dimensioni Peso
<b>ON_E, ON_CE</b>	433,92 MHz	200 m (all'esterno); 35 m (se all'interno di edifici)*	O-Code 72 bit; rolling code	3 Vdc; pila al litio tipo CR2032	2 anni (con 10 trasmissioni al giorno)	IP40 (utilizzo in ambienti protetti)	45x56x11 mm 18 g
<b>ON_EFM</b>	868,46 MHz						

\* La portata dei trasmettitori e la capacità di ricezione dei ricevitori potrebbe essere influenzata da eventuali dispositivi operanti nella zona alla stessa frequenza.

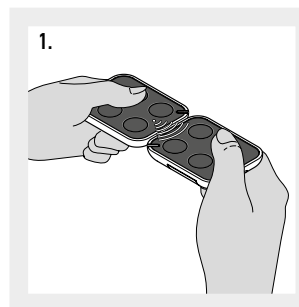

SCAMBIO DEL CODICE DI ABILITAZIONE FRA UN TRASMETTITORE GIÀ MEMORIZZATO ED UNO NUOVO, DA MEMORIZZARE.

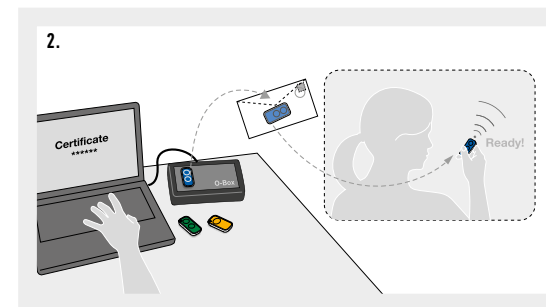

POSSIBILITÀ DI MEMORIZZAZIONE TRAMITE NICE O-BOX E "CERTIFICATO".

# ERA FLOR

## Trasmettitori a 1, 2, 4 canali dal nuovo design raffinato.

### 433,92 MHz rolling code, con autoapprendimento.

Disponibili anche nelle versioni con codifica sequenziale ad inserimento multiplo (Era FlorCE).

**Sicurezza assoluta:** impossibile clonare il trasmettitore grazie alla trasmissione a codice variabile rolling code.

**Ideale per la gestione di sistemi condominiali o multi-utenza** grazie al codice unico e personale.

**Facile duplicazione di un nuovo trasmettitore nei pressi dell'impianto**, mediante trasmettitore autorizzato o direttamente tramite un tasto sulla ricevente, mentre un Led visualizza le differenti funzioni.



**Praticissimo:** la versione Era Flor-CE permette, tramite l'unità di programmazione O-Box, di memorizzare in un'unica operazione intere confezioni da 100 pz, senza doverle aprire.

Tramite O-Box e i software dedicati per PC e PDA è possibile:

- effettuare una **programmazione semplice e rapida** dei ricevitori e dei trasmettitori;
- **gestire** e stampare la **lista dei codici**;
- creare il proprio **database delle installazioni** (utile nei sistemi multi-utenza).

**Grande autonomia di funzionamento e consumi ridotti.**

**Elegante e comodo:** il trasmettitore Era Flor può essere usato come raffinato e tecnologico portachiavi oppure fissato al muro o al cruscotto dell'auto grazie al comodo supporto incluso nella confezione.

**Compatibilità totale** con i ricevitori della precedente serie Flor (universali, universali modulari, ad innesto con connettore Nice o SM) e con i ricevitori One (OX1/OXIT, OX2/OX2T e OX4T).

## TRASMETTITORI ERA FLOR

CODICE	DESCRIZIONE	PZ./CONF.
<b>FLO1RE</b>	TRASMETTITORE ERA FLOR 1 CANALE	10
<b>FLO2RE</b>	TRASMETTITORE ERA FLOR 2 CANALI	10
<b>FLO4RE</b>	TRASMETTITORE ERA FLOR 4 CANALI	10
<b>FLO1RCE</b>	TRASMETTITORE ERA FLOR 1 CANALE, CON CODIFICA SEQUENZIALE A INSERIMENTO MULTIPLIO	10
<b>FLO2RCE</b>	TRASMETTITORE ERA FLOR 2 CANALI, CON CODIFICA SEQUENZIALE A INSERIMENTO MULTIPLIO	10
<b>FLO4RCE</b>	TRASMETTITORE ERA FLOR 4 CANALI, CON CODIFICA SEQUENZIALE A INSERIMENTO MULTIPLIO	10

## CARATTERISTICHE TECNICHE TRASMETTITORI

Frequenza portante	Portata stimata	Codifica	Alimentazione	Durata batteria	Grado di protezione	Dimensioni Peso
433,92 MHz	150/200 con antenna accordata in spazio libero*	digitale 52 bit (4,5 milioni di miliardi di combinazioni)	3 Vdc; pila al litio tipo CR2032	3 anni (con 10 trasmissioni al giorno)	IP40 (utilizzo in ambienti protetti)	45x56x11 h mm 18 g

\* La portata dei trasmettitori e la capacità di ricezione dei ricevitori potrebbe essere influenzata da eventuali dispositivi operanti nella zona alla stessa frequenza.



FLO1RE



FLO2RE



FLO4RE

## Sistema di comandi modulare via radio per gestire da ogni punto della casa la gamma Nice di automazioni.

### Modulare

Il sistema NiceWay si basa su una serie di moduli trasmettitori che possono essere inseriti su cinque differenti modelli di supporto per generare una gamma articolatissima di soluzioni su misura.

I moduli, disponibili da 1 a 80 gruppi o 240 canali, hanno dimensioni ridottissime e sono comodissimi da azionare.

### Evoluto e compatibile

Frequenza 433,92 MHz, con codifica Rolling Code a 52 bit (oltre 4,5 milioni di miliardi di combinazioni); autoapprendimento. Compatibile con i sistemi Nice Ergo, Plano, FloR e VeryVR (Flo e Smilo solo con WM240C e WM080G) a 433,92 MHz. Portata stimata: 200 m in spazio libero, 35 m in interni. Grande autonomia (pila al litio da 3 V).

### Tutte le soluzioni NiceWay

Il modulo a 240 canali con display, per il comando di ben 80 gruppi e 70 multigruppi è l'ideale per la gestione di sistemi complessi.

Tutte le tende, le tapparelle, i cancelli, i sistemi di irrigazione e illuminazione di uffici, residence e hotel in soli 14 gr e 16 cm<sup>2</sup>.

### Personalizzabile

I tasti di azionamento in gomma sono parte integrante della scocca stessa dei moduli di comando, per proteggere l'elettronica da sporco e umidità. Potrete usare NiceWay in ogni ambiente della casa, dal garage al soggiorno, alla cucina, al bagno.

### Professionale

Il sistema è programmabile con i comodissimi palmari Nice, per l'utilizzo più professionale e pratico possibile.

### CARATTERISTICHE TECNICHE



ALIMENTAZIONE (Vdc)	: 3 V CON 1 PILA AL LITIO CR2032
DURATA PILA	: > 2 ANNI CON 10 TRASMISSIONI AL GIORNO
FREQUENZA	: 433,92 MHz ± 100 KHz
POTENZA IRRADIATA	: STIMATA CIRCA 1 mW
GRADO DI PROTEZIONE (IP)	: 40
PORTATA STIMATA (m)	: 200 IN SPAZIO LIBERO, 35 IN INTERNI
CODIFICA	: 52 BIT ROLLING CODE
TEMP. FUNZIONAMENTO (°C MIN. MAX)	: -20 ÷ +55
DIMENSIONI (mm)	: 41x41x10
PESO (gr)	: 14

### Il cuore del sistema NiceWay

I moduli a 1, 3, 6, 9 canali per comandare automatismi singolarmente o a gruppi: tende, tapparelle, serrande, cancelli, porte da garage e industriali, alzabarriera, sistemi di irrigazione e illuminazione.



1. Il modulo trasmettitore 2. La cover porta modulo 3. Il supporto antiurto da tavolo o da muro 4. Il supporto antiurto da tavolo 5. Placca a muro quadrata 6. Placca a muro rettangolare.





MODULO	CODICE	DESCRIZIONE	PZ./CONF.
<b>MODULI CON COMANDO PASSO-PASSO</b>			
	<b>WM001C</b>	MODULO A 1 CANALE PER IL COMANDO DI 1 AUTOMATISMO	10
	<b>WM003C</b>	MODULO A 3 CANALI PER IL COMANDO DI 3 AUTOMATISMI	1
	<b>WM009C</b>	MODULO A 9 CANALI PER IL COMANDO DI 9 AUTOMATISMI	1

Memorizzazione dei radiocomandi in Modo II: ON/OFF - ACCENSIONE IMPULSIVA - TIMER1 - TIMER2 (per i prodotti della linea Screen programmazione MOD0 II)



#### MODULO IBRIDO PER LA GESTIONE DI COMANDI PASSO-PASSO E APRE-STOP-CHIUDE

	<b>WM003C1G</b>	MODULO PER IL COMANDO DI 3 AUTOMATISMI PASSO-PASSO E 1 AUTOMATISMO APRE-STOP-CHIUDE	1
---	-----------------	---	---

#### MODULI CON COMANDO APRE-STOP-CHIUDE

	<b>WM001G</b>	MODULO PER IL COMANDO DI 1 AUTOMATISMO APRE-STOP-CHIUDE IN MODALITÀ SINGOLA O MULTIGRUPPO	1
	<b>WM002G</b>	MODULO PER IL COMANDO DI 2 AUTOMATISMI APRE-STOP-CHIUDE IN MODALITÀ SINGOLA O MULTIGRUPPO	1
	<b>WM003G</b>	MODULO PER IL COMANDO DI 3 GRUPPI DI AUTOMATISMI APRE-STOP-CHIUDE IN MODALITÀ SINGOLA O MULTIGRUPPO	1
	<b>WM006G</b>	MODULO PER IL COMANDO DI 6 GRUPPI DI AUTOMATISMI APRE-STOP-CHIUDE IN MODALITÀ SINGOLA O MULTIGRUPPO	1
	<b>WM004G</b>	MODULO PER IL COMANDO DI 4 AUTOMATISMI APRE-STOP-CHIUDE IN MODALITÀ SINGOLA O MULTIGRUPPO E COMANDO PER L'ATTIVAZIONE DEL SENSORE SOLE	1

#### MODULI MULTICANALE A DISPLAY

	<b>WM080G</b>	MODULO PER IL COMANDO DI 80 AUTOMATISMI IN MODALITÀ SINGOLA O MULTIGRUPPO APRE-STOP-CHIUDE E COMANDO PER L'ATTIVAZIONE DEL SENSORE SOLE	1
	<b>WM240C</b>	MODULO PER IL COMANDO DI 240 AUTOMATISMI IN MODALITÀ SINGOLA O MULTIGRUPPO PASSO-PASSO	1

## NICE DESIGN

Raffinati materiali antiurto, finiture curatissime, design essenziale: durata, comfort e praticità sono garantiti dal design Nice, riconosciuto e premiato in tutto il mondo.

Tante colorazioni e finiture differenti consentono di scegliere di volta in volta la soluzione più discreta o personale.



PER CANCELLI A BATTENTE

PER CANCELLI SCORREVOLI

SISTEMI ALZABARRIERA

PER PORTE DA GARAGE E INDUSTRIALI

SISTEMI DI COMANDO E ACCESSORI

TABELLE DI COMPATIBILITÀ E INDICE ALFABETICO

# STONE

## NiceWay - Stone Supporti portatili e da appoggio.

### Bello e pratico

Con Stone il radiocomando diventa ancora più funzionale ed attraente.

In gomma antiurto per proteggere perfettamente il modulo trasmettitore, orientabile a piacere per la miglior presa, Stone è disponibile in colorazioni neutre oppure vivaci per inserirsi al meglio nelle case più giovani od eleganti.

### Comodo ovunque

Sul tavolo del soggiorno o dell'ufficio, sul piano della cucina, nel bagno o a bordo piscina, Stone è sempre facile da trovare, resistente alle cadute più violente e all'umidità del giardino.



CODICE	DESCRIZIONE	PZ./CONF.
<b>WEW</b>	SUPPORTO ANTIURTO DA TAVOLO, BIANCO	10
<b>WEO</b>	SUPPORTO ANTIURTO DA TAVOLO, ARANCIONE	10



**WEW**



**WEO**

# ONDO

## NiceWay - Ondo Supporti portatili, da parete e da appoggio.

### Portatile, da tavolo, a parete

Ondo è il supporto versatile della linea NiceWay; il supporto a parete, con il suo semplicissimo sistema di fissaggio magnetico, permette di trasformare Ondo da comodo trasmettitore portatile a discreta placca murale.

In plastica lucida antispurco, Ondo ha la parte inferiore in gomma antisdrucchiolo per favorire la presa e la stabilità nell'utilizzo in appoggio.

Il modulo trasmettitore si può inserire in modo da utilizzare Ondo nel senso della larghezza o della lunghezza per aumentare le possibilità di personalizzazione.



CODICE	DESCRIZIONE	PZ./CONF.
<b>WAX</b>	SUPPORTO DA TAVOLO IN PLASTICA BIANCA E GOMMA BLUE ICE	10
<b>WWW</b>	FISSAGGIO MAGNETICO A PARETE PER WAX	10



**WAX**



**WWW**

# OPLA

## NiceWay Supporti a parete.

### Discrete, eleganti e funzionali

Sottilissimi - quanto la sola placca - i trasmettitori inseriti nella placca a parete Opla permettono di aggiungere punti di comando in modo discreto ed elegante senza necessità di alcuna opera muraria.

Le placche murali Opla di NiceWay sono disponibili nelle versioni quadrata Opla-S e rettangolare Opla-R, e in numerose varianti di colore.



CODICE	DESCRIZIONE	PZ./CONF.
<b>WSW</b>	PLACCA A PARETE QUADRATA, BIANCO	10
<b>WSB</b>	PLACCA A PARETE QUADRATA, NERO	10
<b>WSA</b>	PLACCA A PARETE QUADRATA, ALLUMINIO	10
<b>WSG</b>	PLACCA A PARETE QUADRATA, GRAFITE	10
<b>WST</b>	PLACCA A PARETE QUADRATA, TRASPARENTE NEUTRO	10
<b>WSS</b>	PLACCA A PARETE QUADRATA, VERDE ACQUA	10

CODICE	DESCRIZIONE	PZ./CONF.
<b>WRW</b>	PLACCA A PARETE RETTANGOLARE, BIANCO	10
<b>WRB</b>	PLACCA A PARETE RETTANGOLARE, NERO	10
<b>WRA</b>	PLACCA A PARETE RETTANGOLARE, ALLUMINIO	10
<b>WRG</b>	PLACCA A PARETE RETTANGOLARE, GRAFITE	10
<b>WRT</b>	PLACCA A PARETE RETTANGOLARE, TRASPARENTE NEUTRO	10
<b>WRS</b>	PLACCA A PARETE RETTANGOLARE, VERDE ACQUA	10



WSW, WRW



WSB, WRB



WSA, WRA



WSG, WRG



WST, WRT



WSS, WRS

# GO

## NiceWay Mini cover.

### Go Nice!

Comodamente in tasca!

Il supporto Go rende veramente portatile ogni trasmettitore della serie NiceWay: il massimo delle prestazioni, per gestire ovunque e con la massima compattezza fino a 240 canali.

Realizzato in gomma antiurto, in diverse colorazioni esclusive, Go protegge il modulo anche dagli urti più violenti.

Go può essere appeso ovunque o utilizzato come portachiavi grazie al laccio incluso nella confezione.



CODICE	DESCRIZIONE	PZ./CONF.
<b>WCF</b>	MINI COVER, VERDE FELCE	10
<b>WCG</b>	MINI COVER, GRAFITE	10
<b>WCI</b>	MINI COVER, ICE BLUE	10
<b>WCO</b>	MINI COVER, ARANCIONE	10



WCF



WCG



WCI



WCO

# RICEVITORI ERA INTI, ONE, FLOR, NICEWAY

## La linea completa dei ricevitori con le funzionalità del sistema Opera, adatti ad ogni esigenza di installazione:

- **ad innesto**, compatibile con le centrali di comando Nice di ultima generazione con connettore di tipo SM;
- **precablato universale**, abbinato a tutti i tipi di centrale di comando, **per la gestione di qualsiasi automazione, sistemi d'illuminazione, di irrigazione o altri circuiti elettrici.**

### Massima flessibilità:

memorizzano fino a 1024 trasmettitori.

### Comodità e funzionalità:

la presenza di un trasmettitore all'interno dei ricevitori OXIT/OXITFM, OX2T/ OX2TFM e OX4T consente di aver accesso ai codici radio mediante l'interfaccia multifunzione O-Box anche quando questi sono in posizione difficilmente raggiungibile (figura 3).

I ricevitori OXIT/OXITFM, OX2T/ OX2TFM e OX4T possono essere usati come ripetitori di segnale aumentando la distanza di funzionamento tra trasmettitori e altri ricevitori della serie One (figura 4).

**Sicurezza nella gestione**, grazie ai 3 livelli di protezione tramite password e chiavi.

**Tramite O-Box** e i software dedicati per PC e PDA è possibile:

- effettuare una **programmazione semplice e rapida** dei ricevitori e dei trasmettitori;
- **gestire** e stampare **la lista dei codici**;
- creare il proprio **database delle installazioni** (utile nei sistemi multi-utenza).

**Ricevitore ad innesto con le funzionalità del sistema Flor**, con connettore SM, funzioni passo-passo, antifurto.

**Gestione di sistemi multi-utenza** grazie al codice unico e personale: i ricevitori autoapprendenti sono in grado di ricevere e memorizzare fino a 256 codici.

**Memorizzazione:** ad ogni tasto del trasmettitore può essere associata una particolare uscita del ricevitore (es. tasto 3 TX= uscita 1 RX).

## RICEVITORI 433,92 MHz, CON LE FUNZIONALITÀ DEL SISTEMA OPERA

### A INNESTO

CODICE	DESCRIZIONE	PZ./CONF.
<b>OXI</b>	4 CANALI, SENZA TRASMETTITORE INCORPORATO	1
<b>OXIT</b>	4 CANALI, CON TRASMETTITORE INCORPORATO	1

### PRECABLATO UNIVERSALE

<b>OX2</b>	2 CANALI, SENZA TRASMETTITORE INCORPORATO	1
<b>OX2T</b>	2 CANALI, CON TRASMETTITORE INCORPORATO	1
<b>OX4T</b>	4 CANALI, CON TRASMETTITORE INCORPORATO	1



OXI, OXIT



OX2, OX2T



OX4T  
Vedi pag. 183

## RICEVITORI 868,46 MHz, CON LE FUNZIONALITÀ DEL SISTEMA OPERA

### A INNESTO

CODICE	DESCRIZIONE	PZ./CONF.
<b>OXIFM</b>	4 CANALI, SENZA TRASMETTITORE INCORPORATO	1
<b>OXITFM</b>	4 CANALI, CON TRASMETTITORE INCORPORATO	1

### PRECABLATO

<b>OX2FM</b>	2 CANALI, SENZA TRASMETTITORE INCORPORATO	1
<b>OX2TFM</b>	2 CANALI, CON TRASMETTITORE INCORPORATO	1



OXIFM, OXITFM



OX2FM, OX2TFM

## RICEVITORI 433,92 MHz, CON LE FUNZIONALITÀ DEL SISTEMA FLOR

### A INNESTO SM

CODICE	DESCRIZIONE	PZ./CONF.
<b>SMXI</b>	FINO A 4 CANALI CON MEMORIA DA 256 CODICI	1

### Antenne professionali accordate orientabili

<b>ABF</b>	MONTAGGIO SU STAFFA	1
------------	---------------------	---



## INTERFACCIA MULTIFUNZIONE

CODICE	DESCRIZIONE	PZ./CONF.
<b>OBOX2</b>	INTERFACCIA DUAL BAND, PER DISPOSITIVI A 433,92/868,46 MHz, COMPLETA DI SOFTWARE, CON CAVO DI COLLEGAMENTO USB IN DOTAZIONE.	1
<b>OBOX2B</b>	INTERFACCIA DUAL BAND, PER DISPOSITIVI A 433,92/868,46 MHz, COMPLETA DI SOFTWARE, CON CAVO DI COLLEGAMENTO USB E MODULO BLUETOOTH INTEGRATO.	1



O-BOX

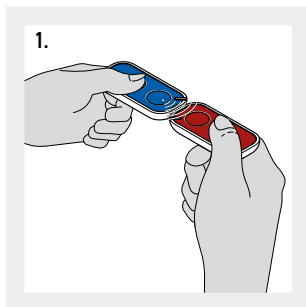

1. SCAMBIO DEL CODICE DI ABILITAZIONE FRA UN TRASMETTITORE GIÀ MEMORIZZATO ED UNO NUOVO, DA MEMORIZZARE.

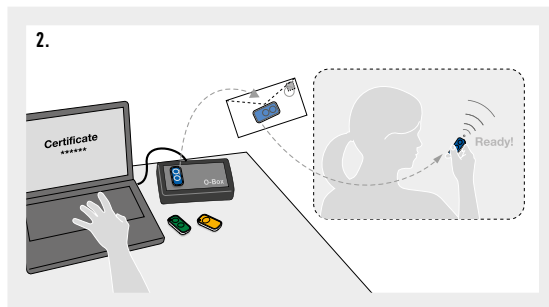

2. POSSIBILITÀ DI MEMORIZZAZIONE TRAMITE NICE O-BOX E "CERTIFICATE".

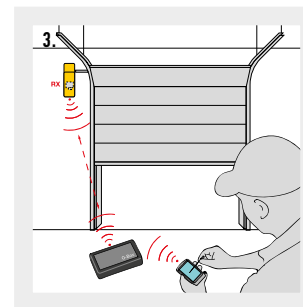

3. LA PRESENZA DI UN "TRASMETTITORE" ALL'INTERNO DEI RICEVITORI OXIT, OX2T E OX4T CONSENTE DI AVER ACCESSO AI CODICI RADIO MEDIANTE L'INTERFACCIA MULTIFUNZIONE O-BOX.

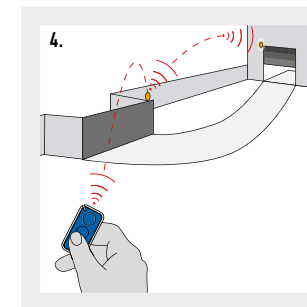

4. I RICEVITORI OXIT, OX2T E OX4T POSSONO ESSERE USATI COME RIPETITORI DI SEGNALE.

## CARATTERISTICHE TECNICHE RICEVITORI COMPATIBILI CON IL SISTEMA OPERA

	Frequenza ricezione (MHz)	Frequenza trasmissione (MHz)	Impedenza ingresso (Ohm)	Sensibilità	Decodifica	Numero di canali	Contatto relè	Alimentazione	Assorbimento	Grado di protezione	Dimensioni Peso	
<b>OXI</b>	433,92	-	52	>0,5 µV per segnale a buon fine	O-Code, FloR, Flo	4 (15 su BUS T4)	-	5 Vdc	30 mA (max)	IP 30	50x19x45 h mm, 20 g	
<b>OXIT</b>		433,92				2	max 0,5 A 50 V (NA)	da 12 a 28 Vdc/Vac	80 mA (max) con relè attivi		58x86x22 h mm, 55 g	
<b>OX2</b>		-				433,92	4 relè con contatti NA ed NC, liberi da potenziale	5 A - 250 V	110 ÷ 240 Vac 50/60 Hz	80 mA	IP 44 (a contenitore integro)	128x112x43 h mm, 260 g
<b>OX2T</b>												
<b>OX4T</b>												
<b>OXIFM</b>	868,46	-	52	>0,8 µV per segnale a buon fine	O-Code	4 (15 su BUS T4)	-	5 Vdc	30 mA (max)	IP 30	50x19x45 h mm, 20 g	
<b>OXITFM</b>		868,46				2	max 0,5 A 50 V (NA)	da 12 a 28 Vdc/Vac	100 mA (max) con relè attivi		58x86x22 h mm, 55 g	
<b>OX2FM</b>		-										
<b>OX2TFM</b>		868,46										

## CARATTERISTICHE TECNICHE RICEVITORI COMPATIBILI CON IL SISTEMA FLOR

	Frequenza portante (MHz)	Impedenza ingresso (Ohm)	Sensibilità	Alimentazione	Assorbimento a riposo	Decodifica	Numero di canali	Contatto relè	Dimensioni (mm)
<b>SMXI</b>	433,92 controllata al quarzo	52	> 0,5 µV per segnale a buon fine	5 Vdc	-	digitale 52 bit (4,5 milioni di miliardi di combinaz.)	4	-	50x18x46 h

## CARATTERISTICHE TECNICHE ACCESSORI

	Frequenza in ricezione (MHz)	Impedenza (Ohm)	Staffa	Cavo
<b>ABF</b>	433,92	50	acciaio inox	RG 58

# OPERA

## Opera Control, la gestione evoluta degli impianti d'automazione anche a distanza.

Nice Opera, l'innovativo sistema per gestire, programmare e controllare i sistemi d'automazione, anche a distanza, in modo semplice e sicuro, con un considerevole risparmio di tempo.

Il sistema Opera è composto dai trasmettitori e dai ricevitori One, dall'interfaccia di collegamento O-Box e dai software di comunicazione "O-View Software Suite" ed "O-Box Software Suite". Tutti i componenti comunicano tra loro tramite BUS T4 o attraverso la nuova codifica O-Code di tipo rolling-code che garantisce trasmissioni più sicure e diminuisce i tempi di risposta delle automazioni.

**Nice Opera** agevola l'installatore semplificando la programmazione, permettendo di accedere a tutti i parametri della centrale per adattare l'impianto ad ogni esigenza. Nessuna procedura specifica per ogni prodotto: unica modalità di programmazione con menù intuitivi, senza consultare istruzioni.

### Assistenza sempre efficiente ai propri clienti.

Facilita la programmazione dell'impianto tramite il display multifunzione O-View che, collegato direttamente alle centrali compatibili con il sistema Opera via BUS T4, permette un accesso approfondito alle funzioni delle stesse, consentendo una programmazione comoda, più veloce ed evoluta.

**BUS T4** è l'innovativo protocollo di comunicazione che ti permette di creare reti estese di sistemi di automazioni compatibili, gestendoli da un unico punto attraverso O-View.

La gestione dei dispositivi può essere protetta da due livelli di password. Interfacciandolo al PC potrai controllare un sistema di automazioni complesso quale si può trovare in edifici ad intensa frequentazione (ospedali, alberghi, aziende etc.).

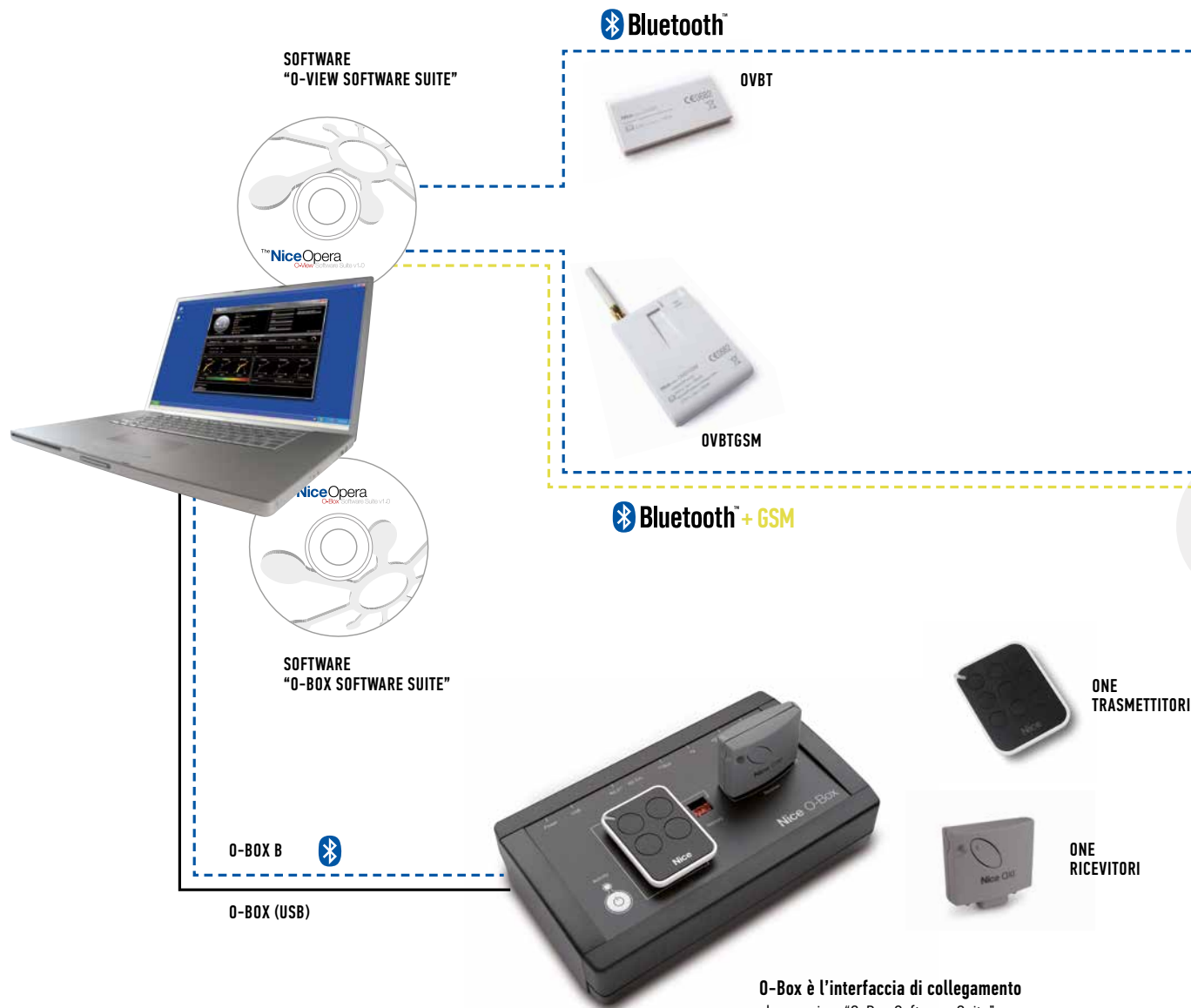

**O-Box** è l'interfaccia di collegamento che, grazie a "O-Box Software Suite", permette di configurare e programmare direttamente da PC o PDA.



### <<< BUS T4

**0-View display multifunzione**  
 Unità di comando, programmazione e diagnostica **per dispositivi dotati** di connessione BUS T4, in loco o a distanza via GPRS grazie al collegamento al vostro PDA, Smartphone o PC.

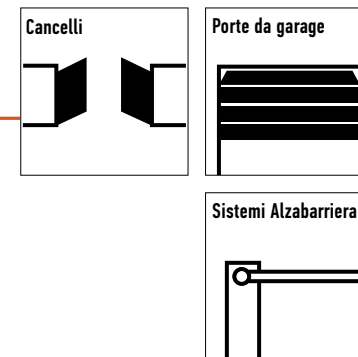

PER CANCELLI A BATTENTE

PER CANCELLI SCORREVOLI

SISTEMI ALZABARRIERA

### <<< BUS T4

**Ricevitore universale a 4 canali**  
 con trasmettitore incorporato. Per il comando a distanza di qualsiasi automazione, sistemi d'illuminazione e d'irrigazione o di altri circuiti elettrici.



### Automazioni non predisposte



PER PORTE DA GARAGE E INDUSTRIALI

SISTEMI DI COMANDO E ACCESSORI

TABELLE DI COMPATIBILITÀ E INDICE ALFABETICO

# Opera

# O-VIEW

OPERA

**Unità di comando, programmazione e diagnostica per dispositivi dotati di connessione BUS T4, in loco o a distanza via GPRS grazie al collegamento al vostro PDA, Smartphone o PC.**

**Gestione evoluta:** O-View si collega direttamente alla centrale compatibile tramite cavo BUS T4 (in dotazione), permettendo di accedere a tutti i parametri della centrale per adattare l'impianto ad ogni esigenza.

Collegando O-View in modo permanente ad una centrale o a un gruppo di centrali via BUS T4 è possibile creare una rete per la gestione centralizzata - locale o da remoto.

## Semplice modalità di programmazione

con menù intuitivi, senza necessità di consultare le istruzioni specifiche.

O-View si alimenta riconoscendo automaticamente tutti i dispositivi in rete, evidenziando solo i parametri caratteristici del dispositivo sul quale si vuole operare.

In caso di più di un dispositivo in rete l'indirizzamento BUS T4 è riconoscibile tramite un'etichetta di testo personalizzabile a piacimento, permettendo il rapido riconoscimento del dispositivo associato.

**Programmabile:** grazie all'orologio incorporato (con batteria di backup integrata) è possibile programmare l'invio dei comandi nell'ora prestabilita, ad esempio per automatizzare aperture e chiusure di impianti industriali e commerciali complessi o per la creazione di scenari.

Comodo supporto a parete in dotazione.

**Sicuro:** due livelli di protezione tramite password (per l'utente e l'installatore).

**Pratico:** O-View è il vostro ufficio portatile, collegabile al momento della programmazione o dell'intervento oppure installabile permanentemente in loco per godere dei vantaggi della gestione centralizzata locale o a distanza.



OVBT

OVBTGSM

O-VIEW SOFTWARE SUITE

CODICE	DESCRIZIONE	PZ./CONF.
<b>OVVIEW</b>	UNITÀ DI COMANDO, PROGRAMMAZIONE E DIAGNOSTICA PER DISPOSITIVI DOTATI DI CONNESSIONE BUS T4	1
<b>OVBT</b>	MODULO BLUETOOTH PER O-VIEW E SOFTWARE "O-VIEW SOFTWARE SUITE" PER PC, PDA O SMARTPHONE	1
<b>OVBTGSM</b>	MODULO GSM PER O-VIEW E SOFTWARE "O-VIEW SOFTWARE SUITE" PER PC, PDA O SMARTPHONE	1

## CARATTERISTICHE TECNICHE

INTERFACCIA GRAFICA	: DISPLAY LCD 128x64 DOTS (46x29 mm); 2,2"
DISPOSITIVO DI INPUT OPERATORE	: JOYPAD CON 5 + 2 TASTI
ILLUMINAZIONE DEL DISPLAY/TASTI	: LUCE BIANCA
OROLOGIO DATARIO	: CON BATTERIA DI BACKUP (DURATA MINIMA 10 ANNI)
NUMERO MASSIMO DEI COMANDI ORARI	: 64
STORICO EVENTI	: CAPACITÀ DI REGISTRAZIONE DI 400 EVENTI
LUNGHEZZA DEL CAVO DI COLLEGAMENTO (m)	: 2 (CAVO IN DOTAZIONE); 700 (ALTRO CAVO)
ALIMENTAZIONE	: FORNITA DAI DISPOSITIVI PRESENTI SUL BUS T4
CORRENTE ASSORBITA (mA)	: MASSIMO 20 (SENZA ACCESSORI)
ISOLAMENTO	: CLASSE III
GRADO DI PROTEZIONE DEL CONTENITORE (IP)	: 20
TEMP. DI FUNZIONAMENTO (*C MIN/MAX)	: DA -20° A +55°
DIMENSIONI (mm)	: 107x61x20 h (CON SUPPORTO A MURO: 125x70x32 h)
PESO (g)	: 75 (SENZA CAVO)

## ACCESSORI

CODICE	DESCRIZIONE	PZ./CONF.
<b>OVA1</b>	PINZA PER L'APPLICAZIONE DEI CONNETTORI RJ14	1
<b>OVA2</b>	CONNETTORI RJ14 TIPO 6/4, PER CAVO PIATTO A 4 CONDUTTORI	5
<b>OVA3</b>	SDOPPIATORI RJ14 TIPO 6/4, PER IL COLLEGAMENTO IN CASCATA TRA I DISPOSITIVI SU RETE BUS T4	5
<b>OVA4</b>	CAVO PIATTO A 4 CONDUTTORI, PER IL COLLEGAMENTO TRA I DISPOSITIVI SU RETE BUS T4, LUNGHEZZA 100 m	1

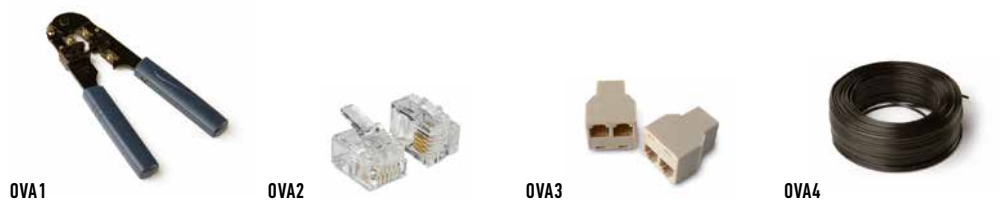

OVA1

OVA2

OVA3

OVA4

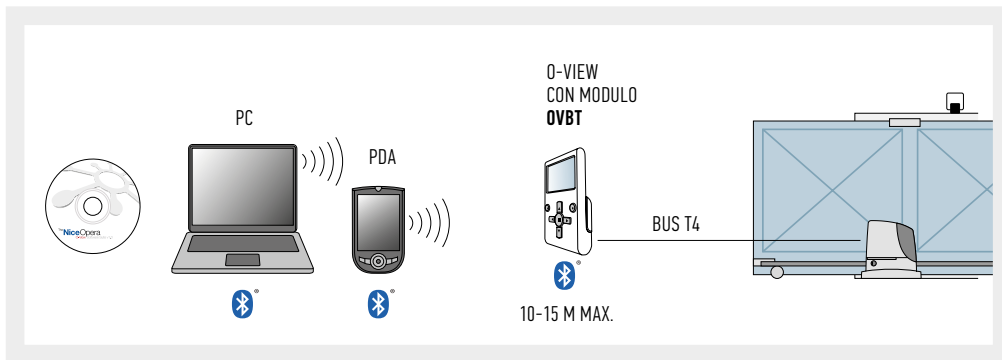

### OVBT

#### Modulo di connessione Bluetooth per interfaccia O-View.

Attraverso "O-View Software Suite" è possibile collegarsi via PC o PDA ad O-View in prossimità dell'impianto, per intervenire sulle centrali della rete BUS T4. Distanza massima di collegamento 15 m.

L'interfaccia di "O-View Software Suite" consente un rapido accesso a tutti i parametri dei dispositivi collegati senza necessità di accedervi fisicamente, una veloce diagnostica dei malfunzionamenti attraverso la consultazione della memoria eventi, il tutto in modo pratico ed intuitivo.

La funzione di comando di O-View viene amplificata: in una sola schermata del PC si possono tenere sotto controllo tutte le applicazioni collegate via BUS T4.

### O-VIEW SOFTWARE SUITE

In dotazione a OVBT e OVBTGSM consente la creazione di un database delle installazioni con l'anagrafica della clientela e le configurazioni di ogni impianto, anche il più complesso.

Il software è fornito in 2 versioni: "O-View Desktop" destinato ad essere installato in un PC e "O-View Mobile" che permette di utilizzare le funzionalità della versione desktop nello schermo di dimensioni ridotte di un palmare PDA o di uno Smartphone.

Collegandosi al sito [www.nice-service.com](http://www.nice-service.com) è possibile scaricare firmware e software sempre aggiornati.

### Requisiti minimi

#### Versione O-View Mobile per computer palmare PDA:

- Processore: (300 MHz) Consigliato da Nice: (> 300 MHz)
- Memoria RAM: 64 MB Consigliato da Nice: 128 MB
- Memoria archiviazione: 5 MB Consigliato da Nice: 20 MB
- Sistema operativo: Windows® Mobile 2003 Consigliato da Nice: Windows® 5.0
- Connessione: Bluetooth®
- Risoluzione video: 240 x 320, con 256 colori
- PC con: CD-Rom (necessario per l'installazione del software nel palmare).

#### Versione O-View Desktop per PC:

- Processore: tipo AMD®/Intel® (500 MHz) Consigliato da Nice: tipo AMD®/Intel® (1 GHz)
- Memoria RAM: 128 MB Consigliato da Nice: 256 MB
- Spazio libero su disco: 280 MB Consigliato da Nice: 512 MB
- Sistema operativo: Windows® 98 SE o successivi Consigliato da Nice: Windows® 2000 o successivi fino a Win 7
- Connessione: Bluetooth®
- Scheda video: 800 x 600, con 256 colori
- Unità disco: CD-Rom (necessaria per l'installazione).

Nota - L'installazione del software comprende l'installazione del programma Microsoft® .NET Framework Redistributable 2.0.

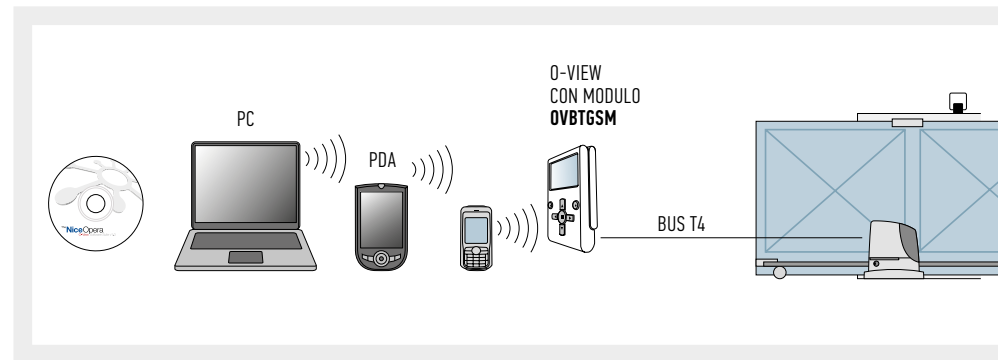

### OVBTGSM

Ai vantaggi forniti dal modulo OVBT aggiunge la possibilità di **controllare via GSM l'automazione** o la rete di automazioni attraverso O-View collegata al sistema via BUS T4.

Con un collegamento GPRS è possibile collegarsi via Internet ad O-View per godere da qualunque luogo della gestione totale permessa dal software, come se foste in loco.

Via GSM, da qualunque numero abilitato, è possibile comandare a distanza l'automazione e controllarne lo stato, come aprire un cancello con una telefonata o inviare 4 diversi comandi via SMS, con la sicurezza che solo una password alfanumerica può dare.

**INB, interfaccia di comando Nice** che mette in comunicazione tra loro i sistemi Bus Nice (TTBus e BusT4) e MyHome di BTicino (SCS).



CODICE	DESCRIZIONE	PZ./CONF.
INB	INTERFACCIA DI COMUNICAZIONE TRA IL BUS BTICINO (SCS) CON I BUS DI NICE (TTBUS E BUST4)	1

### CARATTERISTICHE TECNICHE

	Alimentazione	Consumo	Isolamento	Grado di protezione (IP)	Temp. di esercizio (°C Min. Max)	Dimensioni (mm)
INB	da BusT4, oppure 24 Vac/dc (limiti 20 ÷ 35 Vdc, 22 ÷ 35 Vac)	circa 18 mA	classe III	20	-20-50 °C	41x52x18h

# O-BOX

OPERA

**O-Box è la rivoluzionaria interfaccia multifunzione** che, grazie al software dedicato **"O-Box Software Suite"**, permette di **configurare e programmare direttamente da PC o PDA**, in modo semplice ed intuitivo, **trasmettitori, ricevitori e gli altri dispositivi di comando Nice**.

**La comodità di operare a distanza:** O-Box permette di svolgere agevolmente alcune operazioni direttamente dal proprio ufficio, **senza la necessità di recarsi presso l'impianto del cliente**. È possibile per esempio programmare le funzioni e i parametri dei trasmettitori in completa tranquillità e inviarli già configurati e funzionanti ai propri clienti.



## È inoltre possibile:

- programmare via radio i trasmettitori della serie One;
- gestire via radio tutte le funzioni dei ricevitori One dotati di trasmettitore incorporato;
- leggere e scrivere Card a transponder serie Moon;
- ricevere dati via radio dai trasmettitori delle serie Smilo, VeryVE, Flo, VeryVR, FloR, One, Niceway o tramite lettore ottico per i trasmettitori della serie Bio;
- programmare i ricevitori delle serie Smilo, Bio, FloR e One e le memorie dei dispositivi di comando MOMB, MOTB e MORX;
- creare e gestire un database aggiornato con i dati anagrafici dei clienti e le configurazioni dei ricevitori installati nei rispettivi impianti.

O-Box si interfaccia al vostro PC o palmare PDA permettendovi di controllare, aggiungere, cancellare, abilitare e disabilitare i codici; programmare la memoria, le funzioni e i parametri caratteristici di ricevitori, trasmettitori e degli altri dispositivi di comando Nice.

## Il software "O-Box Software Suite"

si presta ad essere installato in modo estremamente semplice e veloce sia su PC (versione O-Box Desktop) sia su computer palmare PDA (versione O-Box Mobile).

**Universale:** O-Box gestisce tutte le programmazioni effettuabili tramite BUPC.

Permette inoltre di importare in "O-Box Software Suite" i database precedentemente creati tramite il software per BUPC.

CODICE	DESCRIZIONE	PZ./CONF.
<b>OBOX2</b>	INTERFACCIA MULTIFUNZIONE COMPLETA DI SOFTWARE "O-BOX SOFTWARE SUITE", CON CAVO DI COLLEGAMENTO USB IN DOTAZIONE. DUAL BAND, PER DISPOSITIVI A 433,92/868,46 MHz	1
<b>OBOX2B</b>	INTERFACCIA MULTIFUNZIONE COMPLETA DI SOFTWARE "O-BOX SOFTWARE SUITE", CON CAVO DI COLLEGAMENTO USB E MODULO BLUETOOTH INTEGRATO. DUAL BAND, PER DISPOSITIVI A 433,92/868,46 MHz	1

## CARATTERISTICHE TECNICHE

CODICE	OBOX2	OBOX2B
FREQUENZA RICEZIONE (MHz)	433,92/868,46	
PORTATA STIMATA (m)	10	
COMUNICAZIONE CON DISPOSITIVI WINDOWS	USB, RS232	BLUETOOTH, USB, RS232
COMUNICAZIONE CON DISPOSITIVI WINDOWS MOBILE	-	
TEMP. DI FUNZIONAMENTO (°C MIN/MAX)	-20 : +55	
DIMENSIONI (mm)	195x116x48	
PESO (g)	412	418

## ACCESSORI

CODICE	DESCRIZIONE	PZ./CONF.
<b>ALA1</b>	ALIMENTATORE CARICABATTERIE	1
<b>CABLA01</b>	CAVO PER COLLEGARE L'O-BOX A COMPUTER TRAMITE PORTA RS232	1
<b>CABLA02</b>	LETTORE OTTICO PER LA PROGRAMMAZIONE DEI TRASMETTITORI DELLA SERIE BIO E FLOR	1
<b>CABLA03</b>	CAVO PER LA CLONAZIONE DEI TRASMETTITORI DELLA SERIE VERY	1
<b>CABLA04</b>	CAVO PER LA CLONAZIONE DEI TRASMETTITORI DELLA SERIE BIO E FLOR	1
<b>CABLA05</b>	CAVO PER LA PROGRAMMAZIONE DEI MOTORI TUBOLARI PER TENDE E TAPPARELLE, DOTATI DI PORTA TTBUS	1
<b>CABLA06</b>	CAVO PER LA PROGRAMMAZIONE DEI RICEVITORI UNIVERSALI DELLA SERIE SMX E OX	1
<b>CABLA07</b>	CAVO PER LA CLONAZIONE DEI TRASMETTITORI DELLE SERIE ERGO E PLANO	1
<b>CABLA09</b>	CAVO PER LA CLONAZIONE DEI TRASMETTITORI DELLA SERIE ERA-FLOR	1

## NOTA ACCESSORI CABLA:

L'O-Box ha in dotazione solo il cavo USB; tutti gli altri cavi sono opzionali e non sono presenti nella confezione.

## Requisiti minimi d'installazione del software

### Versione O-Box Mobile per computer palmare PDA:

- Processore: (300 MHz) Consigliato da Nice: (> 300 MHz)
- Memoria RAM: 64 MB Consigliato da Nice: 128 MB
- Memoria archiviazione: 5 MB Consigliato da Nice: 20 MB
- Sistema operativo: Windows® Mobile 2003 Consigliato da Nice: Windows® 5.0
- Connessione: Bluetooth®
- Risoluzione video: 240 x 320 con 256 colori
- PC con: CD-Rom (necessario per l'installazione del software nel palmare)

### Versione O-Box Desktop per PC:

- Processore: tipo AMD®/Intel® (500 MHz) Consigliato da Nice: tipo AMD®/Intel® (1 GHz)
- Memoria RAM: 128 MB Consigliato da Nice: 256 MB
- Spazio libero su disco: 280 MB Consigliato da Nice: 512 MB
- Sistema operativo: Windows® 98 SE o successivi Consigliato da Nice: Windows® 2000 o successivi fino a Win 7
- Connessione: Bluetooth®
- Scheda video: 800 x 600, con 256 colori
- Unità disco: CD-Rom (necessaria per l'installazione)

Nota - L'installazione del software comprende l'installazione del programma Microsoft®.NET Framework Redistributable 2.0.

# OX4T

OPERA

## Ricevitore universale a 4 canali della serie One, con trasmettitore incorporato.

Per il comando a distanza di qualsiasi automazione di cancelli, porte da garage, barriere, serrande, tapparelle, veneziane, sistemi d'illuminazione, d'irrigazione o di altri circuiti elettrici.

## Dotato di connettore BUS T4 per il collegamento con O-View.

### Il sistema più esteso:

OX4T gestisce 4 uscite controllate da 4 relè, utilizzabili come relè di potenza o come contatto pulito, estendendo il sistema Opera anche a dispositivi non predisposti.

Grazie al trasmettitore interno OX4T può essere usato come ripetitore aumentando la distanza di funzionamento tra trasmettitori ed altre riceventi della serie One.



### Comodo e funzionale:

OX4T può essere collegato via radio all'interfaccia O-Box e via BUS T4 al display multifunzione O-View per effettuare operazioni di programmazione, diagnostica, temporizzazione e gestione dei codici, anche a distanza tramite i moduli OVBT e OVBTGSM.

### 2 modalità di programmazione:

"Modo I" ed il nuovo "Modo II esteso" che consente di ampliare il numero di comandi fino a 14.

**Multicodice:** OX4T è compatibile anche con i trasmettitori a codifica O-code, Smilo, Flo, FloR, FloR TTS.

OX4T è dotato di un'ampia memoria che consente di memorizzare fino a 1024 trasmettitori e può essere protetto da password.

CODICE	DESCRIZIONE	PZ./CONF.
<b>OX4T</b>	RICEVITORE UNIVERSALE A 4 CANALI CON TRASMETTITORE INCORPORATO	1

### CARATTERISTICHE TECNICHE

ALIMENTAZIONE (Vac 50/60 Hz)	: 110 ÷ 240
CORRENTE MASSIMA ASSORBITA (mA)	: 80
CODIFICHE	: 0-CODE / TTS / FLOR (ROLLING CODE); OPPURE SMILO (ROLLING CODE) OPPURE FLO
FREQUENZA (MHz)	: 433,92
IMPEDENZA ANTENNA (Ohm)	: MIGLIORE DI 0,5 PER SEGNALE A BUON FINE
PORTATA STIMATA (m)	: 200 IN SPAZIO LIBERO, 35 IN INTERNI
POTENZA IRRADIATA (Dbm)	: +2
N° MASSIMO DI TRASMETTITORI MEMORIZZABILI	: 1024 (MASSIMO)
USCITE	: 4 RELÈ CON CONTATTI NA ED NC, LIBERI DA POTENZIALE
CAPACITÀ DEI CONTATTI	: 5 A - 250 V
TEMPO DEI TIMER	: PROGRAMMABILI DA 2 SECONDI A 540 MINUTI
GRADO DI PROTEZIONE (IP)	: 44 (A CONTENITORE INTEGRO)
TEMPERATURA DI FUNZIONAMENTO (°C)	: DA -20° A +55°
DIMENSIONI (mm)	: 128x112x43 h
PESO (g)	: 260

### ACCESSORI

CODICE	DESCRIZIONE	PZ./CONF.
<b>OVA1</b>	PINZA PER L'APPLICAZIONE DEI CONNETTORI RJ14	1
<b>OVA2</b>	CONNETTORI RJ14 TIPO 6/4, PER CAVO PIATTO A 4 CONDUTTORI	10
<b>OVA3</b>	SDOPPIATORI RJ14 TIPO 6/4, PER IL COLLEGAMENTO IN CASCATA TRA I DISPOSITIVI SU RETE BUS T4	5
<b>OVA4</b>	CAVO PIATTO A 4 CONDUTTORI, PER IL COLLEGAMENTO TRA I DISPOSITIVI SU RETE BUS T4, LUNGHEZZA 100 m	1

OVA1



OVA2



OVA3



OVA4



# TAG SYSTEM

**Ideale nelle ristrutturazioni e nell'aggiornamento di impianti esistenti.**

Il sistema Tag, scomparendo all'interno delle placche a muro di normale commercializzazione e negli spazi più ridotti, è ideale nelle ristrutturazioni e nell'aggiornamento di impianti esistenti per gestire le automazioni della casa, i punti luce e tutti i carichi fino a 500 W non raggiungibili direttamente via cavo. Il tutto senza necessità di sostituire l'impianto esistente né di eseguire opere murarie!

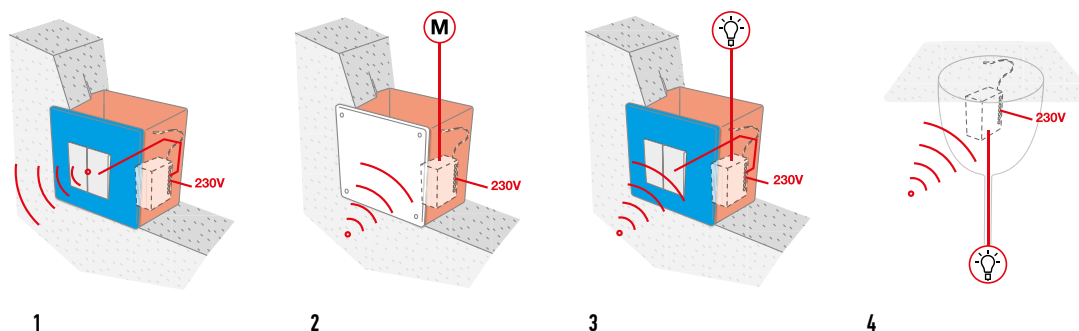

**1. TT4:** trasmettitore da incasso con alimentazione da rete. Ideale per il comando di automazioni non raggiungibili direttamente via cavo.

**2. TT2N:** centrale miniaturizzata per il comando di un motore 230 Vac fino a 500 W, con ricevitore radio integrato.

**3. TT2L:** centrale miniaturizzata per il comando di impianti di illuminazione, con ricevitore radio integrato.

**4. TT2D:** centrale miniaturizzata per il comando da più punti di impianti di illuminazione, con ricevitore radio e commutatore integrati.





### Il tocco invisibile, c'è ma non si vede

Le centrali di comando miniaturizzate scomparendo all'interno delle classiche placche a muro permettono un'installazione semplice e veloce e offrono la massima sicurezza e precisione nel collegamento con tutte le componenti del sistema. Dimensioni ridottissime.



### Perfetto per ogni abitazione

Ideale nelle ristrutturazioni e nell'aggiornamento di impianti esistenti per gestire le automazioni della casa, il tutto senza necessità di sostituire l'impianto esistente né di eseguire opere murarie! Più discreti di così...



### Comodità e semplicità sempre

Il sistema Tag abbinato alla linea di trasmettitori NiceWay permette, con un semplice tocco, di gestire tende e tapparelle, impianti di automazione, irrigazione, illuminazione e tutti i carichi fino a 1.000W/500VA non raggiungibili via cavo tutto senza fili, e, se non bastasse, offre la possibilità di collegare via filo la centrale miniaturizzata all'interruttore da parete preesistente per ottenere un ulteriore punto di comando.

## TTX4, TTXB4

**TTX4, con alimentazione a tensione di rete e TTXB4, con alimentazione a batteria a lunga durata.**

Possibilità di collegare fino a 4 pulsanti (opzionali) per la gestione via cavo delle automazioni.

### Trasmettitori da incasso ideali per il comando di automazioni non raggiungibili direttamente via cavo.

Frequenza 433,92 MHz, con codifica rolling code a 52 bit (oltre 4,5 milioni di miliardi di combinazioni).

CODICE	DESCRIZIONE	PZ./CONF.
<b>TTX4</b>	TRASMETTITORE DA INCASSO CON ALIMENTAZIONE DA RETE, 4 CANALI	1
<b>TTXB4</b>	TRASMETTITORE DA INCASSO CON ALIMENTAZIONE A BATTERIA, 4 CANALI	1

### CARATTERISTICHE TECNICHE

CODICE	TTX4	TTXB4
ALIMENTAZIONE	120 O 230 Vac, 50/60 Hz; (LIMITI 100 ÷ 255 V)	3 Vdc; pila al litio tipo CR2032
FREQUENZA PORTANTE	433,92 MHz ± 100 KHz	
PORTATA STIMATA	35 m IN INTERNI	
CODIFICA	DIGITALE 52 BIT (4,5 MILIONI DI MILIARDI DI COMBINAZIONI)	
GRADO DI PROTEZIONE (IP)	20	
TEMP. DI FUNZIONAMENTO (°C MIN/MAX)	-20° ÷ +55°	
DIMENSIONI (mm)	18x33x40 h	

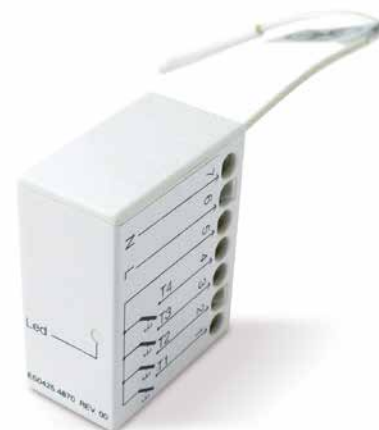

# TT2

**Centrali di comando miniaturizzate Mindy TT** totalmente compatibili con i trasmettitori Nice delle serie Era, NiceWay, Flo, Very, Planotime, FloR e Smilo.

**Massima flessibilità:** memorizzano fino a 30 trasmettitori Modo I e Modo II.

**Programmazione veloce** grazie al pulsante di programmazione. La presenza di un Led di segnalazione aiuta a seguire la corretta procedura di programmazione segnalando ad esempio il superamento delle soglie programmate nel sensore climatico.

**Possibilità di connessione** ai sensori climatici Nemo e Volo S-Radio.

**Grado di protezione IP20.**

**TT2N, centrale con ricevitore radio integrato per il comando di un motore 230 Vac fino a 500 W.**

Possibilità di collegamento di un pulsante per il comando via cavo con modalità PASSO PASSO - SEMPRE SALITA - SEMPRE DISCESA.



TT2N

Possibilità di memorizzazione dei radiocomandi in Modo I: SALITA - STOP - DISCESA - DISCESA A UOMO PRESENTE  
Modo II: PASSO PASSO - SALITA STOP - DISCESA STOP - STOP - DISCESA A UOMO PRESENTE - SALITA A UOMO PRESENTE.

**TT2L, centrale con ricevitore radio integrato per il comando di impianti di illuminazione.**

Per il comando di carichi a tensione di rete 230 Vac con potenza fino a 1000 W / 500 VA.

Collegamenti semplificati grazie all'interruttore connesso direttamente all'alimentazione (non per TT2D).

Possibilità di collegamento di un interruttore per il comando via cavo con modalità ON/OFF.

Possibilità di memorizzazione dei radiocomandi in  
Modo I: ON - OFF  
Modo II: ON/OFF - ACCENSIONE IMPULSIVA - TIMER1 - TIMER2.

Il collegamento al sensore climatico Volo S-Radio permette di gestire tramite il sensore "Sole" l'accensione e lo spegnimento delle luci.

Timer programmabile da un minimo di 0,5" fino ad un massimo di 9 ore circa; procedura di programmazione ottimizzata; mantenimento dei valori impostati anche in caso di mancanza di alimentazione.

**TT2D, centrale con ricevitore radio e commutatore integrati per il comando da più punti di impianti di illuminazione.**

Stesse caratteristiche della TT2L.

CODICE	DESCRIZIONE	PZ./CONF.
TT2N	CENTRALE PER IL COMANDO DI UN MOTORE 230 Vac CON RICEVITORE RADIO INTEGRATO	1
TT2L	CENTRALE PER IL COMANDO DI IMPIANTI DI ILLUMINAZIONE 230 Vac, CON RICEVITORE RADIO INTEGRATO	1
TT2D	CENTRALE PER IL COMANDO DI IMPIANTI DI ILLUMINAZIONE 230 Vac, CON RICEVITORE RADIO E COMMUTATORE INTEGRATI	1

## CARATTERISTICHE TECNICHE

CODICE	TT2N	TT2D	TT2L
ALIMENTAZIONE (Vac / Hz)	120 O 230 Vac, 50/60 Hz, LIMITI: 100÷255 Vac		
FREQUENZA (MHz)	433,92		
PER TRASMETTITORI SERIE	ERA, NICEWAY, FLOR-S, FLO, VERYVE, VERYVR, SMILO		
POTENZA MASSIMA MOTORI	500VA PER VN = 230V, 600VA PER VN = 120V	1000W/500VA PER VN = 230V, 600W/600VA PER VN = 120V	
GRADO DI PROTEZIONE (IP)	20		
TEMPO DI DURATA MANOVRA (SEC)	4÷240 S (DI FABBRICA CIRCA 150 S)	1 S÷9 H (DI FABBRICA TIMER1=1 MIN, TIMER2=10 MIN)	
TEMP. DI FUNZIONAMENTO (°C MIN. MAX.)	-20 ÷ +55		
DIMENSIONI (mm)	40x18x32		
PESO (gr)	20		



TT2L



TT2D

# TT1

## Centrali di comando miniaturizzate Mindy TT1 a installazione passante, protezione IP55,

con ricevitore radio integrato 433,92 MHz con oltre 4,5 milioni di miliardi di combinazioni. Autoapprendimento dei trasmettitori delle serie Era, NiceWay, Flo, Very, Planotime, FloR e Smilo.

### TT1N per tende e tapparelle.

Per motori fino a 500 W.

Massima flessibilità nel comando motore con 2 modalità di memorizzazione dei trasmettitori

Modo I: SALITA - STOP - DISCESA

Modo II: PASSO PASSO - SOLO SALITA SOLO DISCESA - STOP.

Memorizza fino a 30 trasmettitori.

Morsettieria di collegamento interna.

Gestisce i nuovi sensori climatici Nemo e Volo S-Radio per comandi sincronizzati.

Tempo di lavoro programmabile da un minimo di 4" ad un massimo di 4'.

### TT1L per impianti di illuminazione, pompe per irrigazione, ecc...

Per il comando di carichi a tensione di rete 230 Vac con potenza fino a 500 W.

Memorizza fino a 30 trasmettitori.

Morsettieria di collegamento interna.

Gestisce fino a 2 temporizzatori per lo spegnimento automatico.

Massima flessibilità nel comando con 2 modalità di memorizzazione dei trasmettitori

Modo I: ON - OFF con tasti separati

Modo II: ON - OFF - UOMO PRESENTE - TIMER.

Timer programmabile da un minimo di 0,5" fino ad un massimo di circa 9 ore.

CODICE	DESCRIZIONE	PZ./CONF.
TT1N	CENTRALE DI COMANDO AD INSTALLAZIONE PASSANTE PER 1 MOTORE 230 Vac FINO A 500 W, CON RICEVITORE RADIO INTEGRATO. 2 MODALITÀ DI PROGRAMMAZIONE E TEMPO DI LAVORO PROGRAMMABILE	1
TT1L	CENTRALE DI COMANDO AD INSTALLAZIONE PASSANTE PER IMPIANTI DI ILLUMINAZIONE/IRRIGAZIONE, 230 Vac FINO A 500 W, CON RICEVITORE RADIO INTEGRATO. 2 MODALITÀ DI PROGRAMMAZIONE E 2 TEMPORIZZATORI PER LO SPEGNIMENTO AUTOMATICO	1

### CARATTERISTICHE TECNICHE

CODICE	TT1N	TT1L
ALIMENTAZIONE (Vac / Hz)	230/50	
FREQUENZA (MHz)	433,92	
PER TRASMETTITORI SERIE	ERA, NICEWAY, FLOR-S, FLO, VERYVE, VERYVR, SMILO	
POTENZA MASSIMA MOTORI	500 W / 400 VA	
GRADO DI PROTEZIONE (IP)	55	
TEMPO DI DURATA MANOVRA (SEC)	PROG. 4-250	TIMER1 TIMER2 DA 0,5" A 540'
TEMP. DI FUNZIONAMENTO (°C MIN. MAX.)	-20 ÷ +55	
DIMENSIONI (mm)	98x26x20	
PESO (gr)	45	





1	2	3	A
4	5	6	B
7	8	9	C
0	Nice		



SISTEMA DI FOTOCELLULE, SELETTORI A CHIAVE E DIGITALI, LETTORI TRANSPONDER CONTROLLO ACCESSI	190 192 194 196 198 199 200 201 202	LA GAMMA ERA GATE ACCESSORIES ERA PHOTOCELL S ERA PHOTOCELL M ERA PHOTOCELL L ERA KEYPAD ERA KEYPAD WIRELESS ERA KEY SWITCH ERA TRANSPONDER READER ERA POST
--	---	---

---

LUCE LAMPEGGIANTE	204 205	ERA LIGHT WALLYGHT
-------------------	------------	-----------------------

---

SISTEMI DI ACCESSORI WIRELESS	206	NICE SOLEMYO AIR NET SYSTEM
-------------------------------	-----	-----------------------------

---

FOTOCPELLULE E DISPOSITIVI DI SICUREZZA	210 212 213	L'AUTOMAZIONE ANCORA PIÙ SICURA FT210 F210
--	-------------------	--

---

SELETTORE A CHIAVE	214 214	KIO KIOMINI
--------------------	------------	----------------

# NICE ERA PHOTOCELLS, SELECTORS & PROXIMITY READER

La nuova generazione Nice di dispositivi ottici per la sicurezza dell'automazione, disponibili con tecnologia Nice BlueBUS per un'installazione semplificata.

Tre diverse taglie di fotocellule sincronizzate per soddisfare qualsiasi esigenza e completare la sicurezza e il comfort di ogni impianto di automazione, anche negli spazi più stretti, perfette in caso di ristrutturazioni per coprire fastidiose predisposizioni esistenti.

## > SLIM

Con larghezza di soli 30 mm, anche in versione antieffrazione, ideale in spazi stretti.



## > MEDIUM

In versione antieffrazione e orientabile, ideale per gli impianti più diffusi.



## > LARGE

Orientabili, anche in versione da incasso con sporgenza di 9 mm, ideale per installazioni a scomparsa.



## > ERA KEYPAD

Scocca metallica robustissima con 27 mm di profondità e solo 13 mm dal muro per la versione da incasso.



### SELETTORE DIGITALE WIRELESS (EDSWG)

Selettore digitale in versione antieffrazione 13 tasti.



### SELETTORI DIGITALI (EDS)

Selettori digitali in versione antieffrazione da esterno e da incasso.



### SELETTORI A CHIAVE CON CILINDRO EUROPEO (EKSU)

Selettori a chiave in versione da esterno o da incasso.



### SELETTORI A CHIAVE CON CILINDRO STANDARD (EKS)

Selettori a chiave in versione da esterno o da incasso.



### LETTORI DI PROSSIMITÀ (ETP)

Lettori di prossimità per la lettura di tessere e badge.



### BADGE A TRANSPONDER

Comodo badge a transponder con pratico foro passante per l'aggiunta al portachiavi.

## > ERA KEY

Extrasottili: solo 13 mm di profondità dal muro nelle versioni da incasso.

## > ERA TRANSPONDER READER

Letture di prossimità per tessere e badge a transponder con programmazione personalizzata.





# ERA PHOTOCELL S

BLUEBUS

**Fotocellule Slim sincronizzate, fisse, anche con tecnologia Nice BlueBUS.**

**Sicure:**

dispositivo di tipo D secondo la norma EN12453 che permette di rilevare ostacoli presenti sull'asse ottico tra trasmettitore (TX) e ricevitore (RX).

Utilizzando la funzione di fototest è possibile raggiungere la categoria 2 di sicurezza ai guasti secondo la norma EN 954-1.

**Tecnologie all'avanguardia:**

circuito antiabbagliamento che elimina le possibili interferenze della luce solare.



EPS  
EPSB

EPSA  
EPSAB

**Pratiche:**

angolo di ricezione 8°.

**Resistenti, anche in versione antieffrazione:**

scocca in ABS resistente agli agenti atmosferici, disponibili anche in versione antieffrazione con scocca metallica.

**Tecnologia Nice BlueBUS:**

disponibili con sistema Nice BlueBUS, che consente un facile collegamento alla centrale di tutti i dispositivi con soli due fili, semplicemente collegandoli in parallelo e selezionando i ponticelli di indirizzamento a seconda della funzione richiesta. Il sistema acquisisce in modo automatico i dispositivi collegati alla rete BlueBUS.

Sincronizzazione automatica tra più coppie di fotocellule per evitare altre interferenze tra i dispositivi.

**Interfaccia IB:**

consente di collegare rilevatori di presenza con tecnologia Nice BlueBUS a centrali dotate di ingressi per contatti tradizionali.

**FOTOCELLULE**

CODICE	DESCRIZIONE	PZ./CONF.
EPS	COPPIA DI FOTOCELLULE SLIM DA ESTERNO	1
EPSA	COPPIA DI FOTOCELLULE SLIM DA ESTERNO, SCOCCA METALLICA ANTIEFFRAZIONE	1

**FOTOCELLULE CON TECNOLOGIA NICE BLUEBUS**

CODICE	DESCRIZIONE	PZ./CONF.
EPSB	COPPIA DI FOTOCELLULE SLIM DA ESTERNO, PER COLLEGAMENTO VIA NICE BLUEBUS	1
EPSAB	COPPIA DI FOTOCELLULE SLIM DA ESTERNO PER COLLEGAMENTO VIA NICE BLUEBUS, SCOCCA METALLICA ANTIEFFRAZIONE	1
IB	INTERFACCIA PER IL COLLEGAMENTO DELLE FOTOCELLULE BLUEBUS ALLE CENTRALI NON PREDISPOSTE	1

**CARATTERISTICHE TECNICHE**

	Portata stimata (m)	Alimentazione	Assorbimento (mA)	Grado di protezione (IP)	Temp. funzionamento (°C Min/Max)	Portata retè	Dimensioni (mm)	Peso (g)
EPS	15	24 Vac/Vdc limiti: 18-35 Vdc, 15-28 Vac	25 RX, 30 TX	44	-20 ÷ +50	max 500 mA e 48 V	30x27x106 h	120
EPSA							31x28x108 h	440

**CARATTERISTICHE TECNICHE CON TECNOLOGIA NICE BLUEBUS**

	Portata stimata (m)	Alimentazione uscita	Grado di protezione (IP)	Temp. funzionamento (°C Min/Max)	Dimensioni (mm)	Peso (g)
EPSB	fino a 15 per disassamento TX-RX massimo ± 5 (il dispositivo può segnalare un ostacolo anche in condizioni meteorologiche avverse)	il dispositivo può essere collegato solo a reti "BlueBUS" dalla quale preleva l'alimentazione elettrica e invia i segnali di uscita	44	-20 ÷ +50	30x27x106 h	120
EPSAB					31x28x108 h	440

	Alimentazione	Assorbimento con alim. 24 Vdc	Assorbimento con alim. 24 Vac	Uscita BlueBUS	Grado di protezione (IP)	Temp. funzionamento (°C Min/Max)	Dimensioni (mm)	Peso (g)
IB	16÷35 Vdc 18÷28 Vac	50 mA (aggiungere circa 50 mA per ogni coppia di fotocellule)	44 mA (aggiungere circa 40 mA per ogni coppia di fotocellule)	una con un carico max di 9 unità BlueBUS	30	-20 ÷ +50	86x58x22 h	72



IB



# ERA PHOTOCELL M

BLUEBUS

**Fotocellule Medium sincronizzate, fisse o orientabili, anche con tecnologia Nice BlueBUS.**

**Sicure:**

dispositivo di tipo D secondo la norma EN12453 che permette di rilevare ostacoli presenti sull'asse ottico tra trasmettitore (TX) e ricevitore (RX).

Utilizzando la funzione di fototest è possibile raggiungere la categoria 2 di sicurezza ai guasti secondo la norma EN 954-1.

**Tecnologie all'avanguardia:**

ciruito antiabbagliamento che elimina le possibili interferenze della luce solare.

**Pratiche:**

angolo di ricezione 10°. Le versioni orientabili permettono di compensare differenze di centratura fino a 30°.

I modelli EPM, EPMO, EPMA e EPMAO consentono 2 livelli di portata.

**Resistenti, anche in versione antieffrazione:**

scocca in ABS resistente agli agenti atmosferici, disponibili anche con scocca metallica.

**Tecnologia Nice BlueBUS:**

tutti i modelli sono disponibili con sistema Nice BlueBUS, che consente un facile collegamento alla centrale di tutti i dispositivi con soli due fili, semplicemente collegandoli in parallelo e selezionando i ponticelli di indirizzamento a seconda della funzione richiesta. Il sistema acquisisce in modo automatico i dispositivi collegati alla rete BlueBUS.

Sincronizzazione automatica tra più coppie di fotocellule per evitare altre interferenze tra i dispositivi.

**Interfaccia IB:**

consente di collegare fotocellule con tecnologia Nice BlueBUS a centrali dotate di ingressi per contatti tradizionali.



EPM  
EPMB



EPMO  
EPMOB



EPMA  
EPMAB



EPMAO  
EPMAOB

## FOTOCELLULE

CODICE	DESCRIZIONE	PZ./CONF.
<b>EPM</b>	COPPIA DI FOTOCELLULE DA ESTERNO	1
<b>EPMO</b>	COPPIA DI FOTOCELLULE DA ESTERNO, ORIENTABILI 30°	1

## FOTOCELLULE CON TECNOLOGIA NICE BLUEBUS

CODICE	DESCRIZIONE	PZ./CONF.
<b>EPMB</b>	COPPIA DI FOTOCELLULE DA ESTERNO, PER COLLEGAMENTO VIA NICE BLUEBUS	1
<b>EPMOB</b>	COPPIA DI FOTOCELLULE DA ESTERNO, ORIENTABILI 30°, PER COLLEGAMENTO VIA NICE BLUEBUS	1

## FOTOCELLULE - SCOCCA METALLICA ANTIEFFRAZIONE

CODICE	DESCRIZIONE	PZ./CONF.
<b>EPMA</b>	COPPIA DI FOTOCELLULE DA ESTERNO, SCOCCA METALLICA ANTIEFFRAZIONE	1

## FOTOCELLULE - SCOCCA METALLICA ANTIEFFRAZIONE CON TECNOLOGIA NICE BLUEBUS

CODICE	DESCRIZIONE	PZ./CONF.
<b>EPMAB</b>	COPPIA DI FOTOCELLULE DA ESTERNO PER COLLEGAMENTO VIA NICE BLUEBUS, SCOCCA METALLICA ANTIEFFRAZIONE	1

## FOTOCELLULE - SCOCCA METALLICA ANTIEFFRAZIONE ORIENTABILE

CODICE	DESCRIZIONE	PZ./CONF.
<b>EPMAO</b>	COPPIA DI FOTOCELLULE DA ESTERNO, ORIENTABILI 30°	1

## FOTOCELLULE - SCOCCA METALLICA ANTIEFFRAZIONE ORIENTABILE CON TECNOLOGIA NICE BLUEBUS

CODICE	DESCRIZIONE	PZ./CONF.
<b>EPMAOB</b>	COPPIA DI FOTOCELLULE DA ESTERNO, ORIENTABILI 30°, PER COLLEGAMENTO VIA NICE BLUEBUS	1

## ACCESSORI

CODICE	DESCRIZIONE	PZ./CONF.
<b>IB</b>	INTERFACCIA PER IL COLLEGAMENTO DELLE FOTOCELLULE BLUEBUS ALLE CENTRALI NON PREDISPOSTE	1

## CARATTERISTICHE TECNICHE

	Portata stimata (m)	Alimentazione	Assorbimento (mA)	Orientabilità fotocellula	Grado di protezione (IP)	Temp. funzionamento (°C Min/Max)	Portata relè	Dimensioni (mm)	Peso (g)
<b>EPM</b>	15 (30 con ponticello + "10" tagliato)	senza ponticello 24 Vac/Vdc limiti: 18-35 Vdc, 15-28 Vac con ponticello 12 Vac/Vdc limiti: 10-18 Vdc, 9-15 Vac	25 RX, 30 TX	-	44	-20 ÷ +50	max 500 mA e 48 V	50x29x80 h	140
<b>EPMO</b>				30° circa su tutti gli assi				50x38x80 h	160
<b>EPMA</b>				-				50x31x80 h	480
<b>EPMAO</b>				30° circa su tutti gli assi				50x38x80 h	530

## CARATTERISTICHE TECNICHE CON TECNOLOGIA NICE BLUEBUS

	Portata stimata (m)	Alimentazione uscita	Orientabilità fotocellula	Grado di protezione (IP)	Temp. funzionamento (°C Min/Max)	Dimensioni (mm)	Peso (g)
<b>EPMB</b>	fino a 15 per disassamento TX-RX massimo ± 5 (il dispositivo può segnalare un ostacolo anche in condizioni meteorologiche avverse)	il dispositivo può essere collegato solo a reti "BlueBUS" dalla quale preleva l'alimentazione elettrica e invia i segnali di uscita	-	44	-20 ÷ +50	50x29x80 h	140
<b>EPMOB</b>			30° circa su tutti gli assi			50x38x80 h	160
<b>EPMAB</b>			-			50x31x80 h	480
<b>EPMAOB</b>			30° circa su tutti gli assi			50x38x80 h	530

	Alimentazione	Assorbimento con alim. 24 Vdc	Assorbimento con alim. 24 Vac	Uscita BlueBUS	Grado di protezione (IP)	Temp. funzionamento (°C Min/Max)	Dimensioni (mm)	Peso (g)
<b>IB</b>	16÷35 Vdc 18÷28 Vac	50 mA (aggiungere circa 50 mA per ogni coppia di fotocellule)	44 mA (aggiungere circa 40 mA per ogni coppia di fotocellule)	una con un carico max di 9 unità BlueBUS	30	-20 ÷ +50	86x58x22 h	72



IB

PER CANCELLI A BATTENTE

PER CANCELLI SCORREVOLI

SISTEMI ALZABARRIERA

PER PORTE DA GARAGE E INDUSTRIALI

SISTEMI DI COMANDO E ACCESSORI

TABELLE DI COMPATIBILITÀ E INDICE ALFABETICO

# ERA PHOTOCELL L

BLUEBUS

**Fotocellule Large sincronizzate, fisse o orientabili, anche con tecnologia Nice BlueBUS, sia da esterno che da incasso.**

**Facili e versatili:**

versioni da incasso EPLIO compatibili con gli standard più diffusi sul mercato per sostituire le vecchie fotocellule o coprire fastidiose predisposizioni esistenti senza necessità di alcun adattatore aggiuntivo.

**Sicure:**

dispositivo di tipo D secondo la norma EN12453 che permette di rilevare ostacoli presenti sull'asse ottico tra trasmettitore (TX) e ricevitore (RX).

Utilizzando la funzione di fototest è possibile raggiungere la categoria 2 di sicurezza ai guasti secondo la norma EN 954-1.

I modelli EPL, EPLO, EPLIO consentono 2 livelli di portata.

**Tecnologie all'avanguardia:**

circuito antiabbagliamento che elimina le possibili interferenze della luce solare.

Le versioni orientabili permettono di compensare differenze di centratura fino a 30°.

**Discrete:**

scocca in policarbonato robustissima con sporgenza minima di 9 mm dal muro nella versione da incasso.

**Comode:**

bicchiere adattatore EKA03 per effettuare comodamente utili predisposizioni da incasso.

**Tecnologia Nice BlueBUS:**

Le versioni con sistema Nice BlueBUS permettono il facile collegamento alla centrale di tutti i dispositivi con soli due fili, semplicemente collegandole in parallelo e selezionando i ponticelli di indirizzamento a seconda della funzione richiesta.

Il sistema acquisisce in modo automatico i dispositivi collegati alla rete BlueBUS e permette la sincronizzazione automatica tra più coppie di fotocellule per evitare altre possibili interferenze.

**Interfaccia IB:**

consente di collegare fotocellule con tecnologia Nice BlueBUS a centrali dotate di ingressi per contatti tradizionali.



EPL  
EPLB



EPLO  
EPLB



EPLIO  
EPLIOB

## FOTOCELLULE

CODICE	DESCRIZIONE	PZ./CONF.
<b>EPL</b>	COPPIA DI FOTOCELLULE LARGHE DA ESTERNO	1

## FOTOCELLULE CON TECNOLOGIA NICE BLUEBUS

CODICE	DESCRIZIONE	PZ./CONF.
<b>EPLB</b>	COPPIA DI FOTOCELLULE LARGHE DA ESTERNO, PER COLLEGAMENTO VIA NICE BLUEBUS	1

## FOTOCELLULE ORIENTABILI

CODICE	DESCRIZIONE	PZ./CONF.
<b>EPL0</b>	COPPIA DI FOTOCELLULE LARGHE DA ESTERNO, ORIENTABILI 30°	1

## FOTOCELLULE ORIENTABILI CON TECNOLOGIA NICE BLUEBUS

CODICE	DESCRIZIONE	PZ./CONF.
<b>EPL0B</b>	COPPIA DI FOTOCELLULE LARGHE DA ESTERNO, ORIENTABILI 30°, PER COLLEGAMENTO VIA NICE BLUEBUS	1

## FOTOCELLULE ORIENTABILI, DA INCASSO

CODICE	DESCRIZIONE	PZ./CONF.
<b>EPLIO</b>	COPPIA DI FOTOCELLULE LARGHE DA INCASSO, ORIENTABILI 30°	1

## FOTOCELLULE ORIENTABILI, DA INCASSO CON TECNOLOGIA NICE BLUEBUS

CODICE	DESCRIZIONE	PZ./CONF.
<b>EPLIOB</b>	COPPIA DI FOTOCELLULE LARGHE DA INCASSO, ORIENTABILI 30°, PER COLLEGAMENTO VIA NICE BLUEBUS	1

## ACCESSORI

CODICE	DESCRIZIONE	PZ./CONF.
<b>IB</b>	INTERFACCIA PER IL COLLEGAMENTO DELLE FOTOCELLULE BLUEBUS ALLE CENTRALI NON PREDISPOSTE	1
<b>EKA03</b>	BICCHIERE DA INCASSO (PROFONDITÀ 66 mm) PER INSTALLARE EKS1, EKS1EU, COMPATIBILE ANCHE CON EPLIO, EPLIOB, EDS1, EDS1B	50

## CARATTERISTICHE TECNICHE

	Portata stimata (m)	Alimentazione	Orientabilità fotocellula	Assorbimento (mA)	Grado di protezione (IP)	Temp. funzionamento (°C Min/Max)	Portata relè	Dimensioni (mm)	Peso (g)
<b>EPL</b>			-					70x30x70 h	160
<b>EPL0</b>	15 (30 con ponticello + "10" tagliato)	senza ponticello 24 Vac/Vdc limiti: 18-35 Vdc, 15-28 Vac con ponticello 12 Vac/Vdc limiti: 10-18 Vdc, 9-15 Vac	30° circa su tutti gli assi	25 RX, 30 TX	44	-20 ÷ +50	max 500 mA e 48 V	70x38x70 h	180
<b>EPLIO</b>								70x66+9x70 h	185

## CARATTERISTICHE TECNICHE CON TECNOLOGIA NICE BLUEBUS

	Portata stimata (m)	Alimentazione uscita	Orientabilità fotocellula	Grado di protezione (IP)	Temp. funzionamento (°C Min/Max)	Dimensioni (mm)	Peso (g)
<b>EPLB</b>	fino a 15 per disassamento TX-RX massimo ± 5 (il dispositivo può segnalare un ostacolo anche in condizioni meteorologiche avverse)	il dispositivo può essere collegato solo a reti "BlueBUS" dalla quale preleva l'alimentazione elettrica e invia i segnali di uscita	-			70x30x70 h	140
<b>EPL0B</b>			30° circa su tutti gli assi	44	-20 ÷ +50	70x38x70 h	160
<b>EPLIOB</b>						70x66+9x70 h	185

	Alimentazione	Assorbimento con alim. 24 Vdc	Assorbimento con alim. 24 Vac	Uscita BlueBUS	Grado di protezione (IP)	Temp. funzionamento (°C Min/Max)	Dimensioni (mm)	Peso (g)
<b>IB</b>	16÷35 Vdc 18÷28 Vac	50 mA (aggiungere circa 50 mA per ogni coppia di fotocellule)	44 mA (aggiungere circa 40 mA per ogni coppia di fotocellule)	1 con un carico max di 9 unità BlueBUS	30	-20 ÷ +50	86x58x22 h	72



IB

PER CANCELLI A BATTENTE

PER CANCELLI SCORREVOLI

SISTEMI ALZABARRIERA

PER PORTE DA GARAGE E INDUSTRIALI

SISTEMI DI COMANDO E ACCESSORI

TABELLE DI COMPATIBILITÀ E INDICE ALFABETICO

# ERA KEYPAD

## Selettore digitale 12 tasti, anche con tecnologia di collegamento Nice BlueBUS, disponibile in versione da incasso.

### Extrasottili:

scocca metallica robustissima con 27 mm di profondità e solo 13 mm dal muro per la versione da incasso.

### Sicuri:

la combinazione è un numero composta da 1 a 9 cifre, questo permette di generare 999.999.999 combinazioni possibili!

Tastiera retroilluminata.

### Facile programmazione:

- 2 modalità di programmazione: Easy o Professional;
- possibilità di programmare il numero di utilizzi di una specifica combinazione;
- 255 combinazioni memorizzabili espandibili, su EDS e EDSI, fino a 510 combinazioni con seconda memoria aggiuntiva BM1000.

Con interfaccia O-Box è possibile gestire con estrema facilità qualsiasi tipo di programmazione della memoria BM1000, in prossimità dell'impianto oppure anche a distanza, direttamente dall'ufficio dell'installatore.

O-Box si interfaccia al PC, permettendo un'archiviazione ordinata di tutte le installazioni.

### Tecnologia Nice BlueBUS:

disponibili con sistema Nice BlueBUS che consente un facile collegamento alla centrale di tutti i dispositivi con soli due fili, semplicemente collegandoli in parallelo e ulteriori funzioni esclusive:

- 2 tasti per attivare due differenti comandi scelti tra 6 disponibili (ad esempio passo passo, chiude, apre), a seconda della centrale di comando a cui sono collegati;
- fino a 4 dispositivi di comando EDSB/EDSIB e ETPB collegabili anche in configurazione mista;
- possibilità di inserire un blocco/sblocco dell'automazione.

**Due diverse segnalazioni visive** a seconda dello stato dell'automazione:

- rossa, quando l'automazione è chiusa o in fase di chiusura;
- verde, durante la manovra d'apertura oppure nel caso in cui la funzione "blocco automazione" è attiva.



EDS  
EDSB



EDSI  
EDSIB

### SELETTORI DIGITALI

CODICE	DESCRIZIONE	PZ./CONF.
<b>EDS</b>	SELETTORE DIGITALE, 12 TASTI, DA ABBINARE AL DECODER MORX	1
<b>EDSI</b>	SELETTORE DIGITALE, 12 TASTI, DA INCASSO, DA ABBINARE AL DECODER MORX	1
<b>MORX</b>	DECODER PER 1 ETP OPPURE FINO A 4 EDS/EDSI COLLEGATI IN PARALLELO, CON 1 MEMORIA BM1000 PER 255 COMBINAZIONI	1

### CARATTERISTICHE TECNICHE

	Grado di protezione (IP)	Dimensioni (mm)	Peso (g)
<b>EDS</b>	44	70x27x70 h	200
<b>EDSI</b>	54	70x66+13x70 h	160

	Capacità di memoria	Portata a relé	Alimentazione	Assorbimento massimo	Grado di protezione (IP)	Temp. funzionamento (°C Min/Max)	Dimensioni (mm)	Peso (g)
<b>MORX</b>	2 BM1000 per max. 510 combinazioni oppure 510 MOCARD, MOCARDP e HSB1	max. 500 mA e 48 Vac/Vdc	10-35 Vdc, 12-28 Vac	24 Vdc=70 mA 24 Vac=200 mA 12 Vdc=150 mA 12 Vac=300 mA con 1 ETP oppure fino a 4 EDS/EDSI	30	-20 ÷ +70	98x42x25 h	65



MORX

### SELETTORI DIGITALI CON TECNOLOGIA NICE BLUEBUS

CODICE	DESCRIZIONE	PZ./CONF.
<b>EDSB</b>	SELETTORE DIGITALE 12 TASTI CON TECNOLOGIA NICE BLUEBUS, SCOCCA METALLICA ANTIEFFRAZIONE	1
<b>EDSIB</b>	SELETTORE DIGITALE 12 TASTI CON TECNOLOGIA NICE BLUEBUS, DA INCASSO, SCOCCA METALLICA ANTIEFFRAZIONE	1

### CARATTERISTICHE TECNICHE CON TECNOLOGIA NICE BLUEBUS

	Alimentazione	Assorbimento	Grado di protezione (IP)	Dimensioni (mm)	Peso (g)
<b>EDSB</b>	via BlueBUS	1,5 unità BlueBUS	44	70x27x70 h	200
<b>EDSIB</b>			54	70x66+13x70 h	160

### ACCESSORI PER VERSIONI DA INCASSO

CODICE	DESCRIZIONE	PZ./CONF.
<b>EKA03</b>	BICCHIERE DA INCASSO (PROFONDITÀ 66 mm) PER INSTALLARE EKS1, EKSIEU. COMPATIBILE ANCHE CON EPLIO, EPLIOB, EDSI, EDSIB	50
<b>EKA02</b>	KIT DI FINITURA PER INSTALLARE EDSI, EDSIB, EKS1, EKSIEU	10

# ERA KEYPAD WIRELESS

**Selettori digitali 13 tasti, con collegamento via radio per connessioni senza fili.**

**Selettore digitale via radio con codifica FloR a 52 bit;** è compatibile con i ricevitori FloR con codifica rolling code e genera 4,5 milioni di miliardi di combinazioni, ad autoapprendimento.

**Completo:** 3 canali di trasmissione per comandare 3 automazioni oppure per 3 diversi comandi personalizzati della singola automazione.

**Comodo:** nessun cablaggio da effettuare e una portata stimata di 25 m in spazio libero e 15 m all'interno di edifici.

Tastiera retroilluminata, in mancanza di luce.

Feedback sonoro.



**Sicuro:** la combinazione è un numero composto da 0 a 8 cifre, questo permette di generare 99.999.999 combinazioni possibili!

**Economico:** consumo ridottissimo, la trasmissione si attiva alla pressione di un tasto e si spegne automaticamente. Il sensore di luminosità ambientale attiva l'illuminazione della tastiera solo quando è necessario.

**Sottile:** scocca metallica robustissima con solo 27 mm di profondità.

## SELETTORE DIGITALE WIRELESS

CODICE	DESCRIZIONE	PZ./CONF.
EDSWG	SELETTORE DIGITALE VIA RADIO COMPATIBILE CON I RICEVITORI DELLA SERIE FLOR A TRE CANALI, TRE PASSWORD	1

## CARATTERISTICHE TECNICHE

	Alimentazione	Durata batteria	Frequenza	Potenza irradiata	Codifica radio	Temp. funzionamento (°C Min/Max)	N. cifre combinazione	Portata stimata (m)	Grado di protezione (IP)	Dimensioni (mm)	Peso (g)
EDSWG	6 Vdc con 2 batterie al litio tipo CR2430	stimata 2 anni con 10 trasmissioni al giorno	433,92 MHz ± 100 KH	< 1 mW e.r.p.	rolling code 52 bit FloR	-10° ÷ +55°	da 0 a 8	25 in spazio libero, 15 in interni	54	70x27x70 h	200

PER CANCELLI A BATTENTE

PER CANCELLI SCORREVOLI

SISTEMI ALZABARRIERA

PER PORTE DA GARAGE E INDUSTRIALI

SISTEMI DI COMANDO E ACCESSORI

TABELLE DI COMPATIBILITÀ E INDICE ALFABETICO

# ERA KEY SWITCH

**Selettori a chiave da esterno e da incasso con serratura a ritorno automatico, cilindro europeo o standard.**

**Selettori in versione antieffrazione con scocca metallica.**

**Sottilissimi:**

solo 13 mm di profondità dal muro nelle versioni da incasso (32 mm e 45 mm in quelle da esterno).

Contatti elettrici e leve protette da contenitore plastico.

Utilizzabile come comando diretto al motore in applicazioni con alimentazione di rete (230 Vac).

**Soluzione flessibile:**

versioni da incasso con bicchiere in dotazione per nuove installazioni e adattabili a predisposizioni esistenti grazie al kit di finitura EKA02.



EKSEU



EKSIEU



EKS



EKSI

## SELETTORI A CHIAVE

CODICE	DESCRIZIONE	PZ./CONF.
<b>EKSEU</b>	SELETTORE A CHIAVE SERIE ERA, CILINDRO EUROPEO, DA ESTERNO	1
<b>EKSIEU</b>	SELETTORE A CHIAVE SERIE ERA, CILINDRO EUROPEO, DA INCASSO	1
<b>EKS</b>	SELETTORE A CHIAVE SERIE ERA, DA ESTERNO	1
<b>EKSI</b>	SELETTORE A CHIAVE SERIE ERA, DA INCASSO	1

## ACCESSORI

CODICE	DESCRIZIONE	PZ./CONF.
<b>CHS</b>	CHIAVE NEUTRA PER EKS, EKSI	1
<b>CHEU</b>	CHIAVE NEUTRA PER EKSEU, EKSIEU	1
<b>EKA03</b>	BICCHIERE DA INCASSO (PROFONDITÀ 66 mm) PER INSTALLARE EKSI, EKSIEU. COMPATIBILE ANCHE CON EPLIO, EPLIOB, EDSI, EDSIB	50
<b>EKA02</b>	KIT DI FINITURA PER INSTALLARE EDSI, EDSIB, EKSI, EKSIEU	10

## CARATTERISTICHE TECNICHE

	Portata contatti	Grado di protezione (IP)	Dimensioni (mm)	Peso (g)
<b>EKSEU</b>	10 (2) A - 250 Vac	44	70x43x70 h	490
<b>EKSIEU</b>			70x66+13x70 h	530
<b>EKS</b>			70x32x70 h	360
<b>EKSI</b>			70x66+13x70 h	450



# ERA TRANSPONDER READER

**Letture di prossimità per tessere e badge a transponder, trasmettitori bimodali Flor-m, anche con tecnologia di collegamento Nice BlueBUS.**

## Facile programmazione:

- 2 modalità di programmazione: Easy o Professional;
- permette di stabilire quali tessere/badge abilitare nell'impianto;
- possibilità di programmare il numero di utilizzi di una specifica tessera/badge;
- 255 tessere/badge memorizzabili espandibili, su ETP, fino a 510 tessere/badge con seconda memoria aggiuntiva BM1000.
- 2 modi (statico e dinamico) per attivare due differenti comandi (versione ETP).

Con interfaccia O-Box è possibile gestire con estrema facilità qualsiasi tipo di programmazione della memoria BM1000, in prossimità dell'impianto oppure anche a distanza, direttamente dall'ufficio dell'installatore.

O-Box si interfaccia al PC, permettendo un'archiviazione ordinata di tutte le installazioni.

## Tecnologia Nice BlueBUS:

disponibili con sistema Nice BlueBUS (ETPB) che consente un facile collegamento alla centrale di tutti i dispositivi con soli due fili, semplicemente collegandoli in parallelo e ulteriori funzioni esclusive:

- 2 modi (statico e dinamico) per attivare due differenti comandi scelti tra 6 disponibili (ad esempio passo passo, chiude, apre), a seconda della centrale di comando a cui sono collegati;
- possibilità di inserire un blocco/sblocco dell'automazione;
- fino a 4 dispositivi di comando EDBSB/EDSIB e ETPB collegabili via Nice BlueBUS, anche in configurazione mista;

## Badge a transponder HSB1

Pratico all'uso, può essere aggiunto al portachiavi per essere sempre a portata di mano.



## LETTORE DI PROSSIMITÀ

CODICE	DESCRIZIONE	PZ./CONF.
<b>ETP</b>	LETTORE DI PROSSIMITÀ PER TESSERE A TRANSPONDER MOCARD E MOCARDP DA ABBINARE AL DECODER MORX	1
<b>MORX</b>	DECODER PER 1 EDP OPPURE FINO A 4 EDS/EDSI COLLEGATI IN PARALLELO, CON UNA MEMORIA BM1000 PER 255 COMBINAZIONI	1
<b>BM1000</b>	MEMORIA AGGIUNTIVA PER ULTERIORI 255 COMBINAZIONI	5

## LETTORE DI PROSSIMITÀ CON TECNOLOGIA NICE BLUEBUS

CODICE	DESCRIZIONE	PZ./CONF.
<b>ETPB</b>	LETTORE DI PROSSIMITÀ PER TESSERE A TRANSPONDER, CON TECNOLOGIA NICE BLUEBUS	1

## ACCESSORI

CODICE	DESCRIZIONE	PZ./CONF.
<b>MOCARD</b>	TESSERA A TRANSPONDER RIPROGRAMMABILE TRAMITE OBOX	10
<b>MOCARDP</b>	TESSERA A TRANSPONDER RIPROGRAMMABILE TRAMITE OBOX, CON CODIFICA SEQUENZIALE PER INSERIMENTO MULTIPLIO	10
<b>HSB1</b>	BADGE A TRANSPONDER RIPROGRAMMABILE TRAMITE OBOX, CON CODIFICA SEQUENZIALE PER INSERIMENTO MULTIPLIO	10

## CARATTERISTICHE TECNICHE

	Descrizione	Distanza di rilevazione (cm)	Grado di protezione (IP)	Dimensioni (mm)	Peso (g)			
<b>ETP</b>	lettore per MOCARD, MOCARDP e HSB1	3 ÷ 6	54	70x26x70 h	265			
	Capacità di memoria	Portata a relé	Alimentazione	Assorbimento massimo	Grado di protezione (IP)	Temp. funzionamento (°C Min/Max)	Dimensioni (mm)	Peso (g)
<b>MORX</b>	2 BM1000 per max. 510 MOCARD e MOCARDP o combinazioni	max. 500 mA e 48 Vac/Vdc	10÷35 Vdc 12÷28 Vac	24 Vdc=70 mA 24 Vac=200 mA 12 Vdc=150 mA 12 Vac=300 mA (con 1 MOM o 4 MOT)	30	-20 ÷ +55	98x42x25 h	65



## MORX

## CARATTERISTICHE TECNICHE CON TECNOLOGIA NICE BLUEBUS

	Alimentazione	Assorbimento	Distanza di rilevazione (cm)	Grado di protezione (IP)	Dimensioni (mm)	Peso (g)
<b>ETPB</b>	via BlueBUS	2 unità BlueBUS	fino a 4	54	70x26x70 h	270

# ERA POST

**Colonnine da esterno in alluminio per fotocellule, selettori e lettori di prossimità con altezza di 500 mm e 1000 mm.**

## **Design moderno**

Nuova linea di colonnine per il montaggio di fotocellule taglia medium e large.

## **Facile installazione**

Montaggio semplificato per impostare il proprio perimetro di sicurezza in completa libertà.

CODICE	DESCRIZIONE	PZ./CONF.
PPH1	COLONNA IN ALLUMINIO CON ALLOGGIAMENTO PROTETTO PER 1 FOTOCELLULA, TAGLIA MEDIUM E LARGE, 500 mm h	2
PPH2	COLONNA IN ALLUMINIO CON ALLOGGIAMENTO PROTETTO PER 2 FOTOCELLULE, TAGLIA MEDIUM E LARGE, 1000 mm h	2
PPH3	COLONNA IN ALLUMINIO CON ALLOGGIAMENTO PROTETTO PER 1 FOTOCELLULA, TAGLIA MEDIUM, 500 mm h	2
PPH4	COLONNA IN ALLUMINIO CON ALLOGGIAMENTO PROTETTO PER 2 FOTOCELLULE, TAGLIA MEDIUM, 1000 mm h	2
PPK	COLONNA IN ALLUMINIO CON ALLOGGIAMENTO PER 1 SELETTORE, 1100 mm h	2
EKA01	TAPPO PER MONTAGGIO DI EKS, EKSEU, EDS, EDSB, EDSW, ETP, ETPB, SU COLONNA PPH2	1



	EPM/EPMB	EPMD/EPMD8	EPL/EPLB	EPLO/EPLOB	PHW**	EDS/EDSB	EDW	ETP/ETPB	EKS	EKSEU
PPH1	●	●	●	●	●					
PPH2	●	●	●	●		●*	●*	●*	●*	●*
PPH3	●	●								
PPH4	●	●								
PPK						●	●	●	●	●

\*L'installazione necessita adattatore EKA01.

\*\*L'installazione della fotocellula solare necessita di adattatore PHWA1.



PPH3



PPH1



PPH4



PPH2



PPK

# ERA LIGHT

**Luce di segnalazione lampeggiante.**

**Disponibile con differenti tensioni di alimentazione:**  
230 Vac, 24 Vdc e 12 Vdc.

**Pratica:** scocca particolarmente resistente ad eventuali urti, adatta per essere fissata in qualsiasi posizione.

**Antenna 433,92 MHz integrata in tutte le versioni.**

Grado di protezione IP44.



CODICE	DESCRIZIONE	PZ./CONF.
EL	NEUTRO, 230 Vac, PER CENTRALI PREDISPOSTE	1
EL24	NEUTRO, 24 Vac/Vdc, PER CENTRALI PREDISPOSTE	1
ELB	NEUTRO, 12 Vac/Vdc, PER CENTRALI PREDISPOSTE	1

**VERSATILE, ADATTO AD OGNI CONTESTO ARCHITETTONICO**



**MODALITÀ DI INSTALLAZIONE CONSIGLIATA**

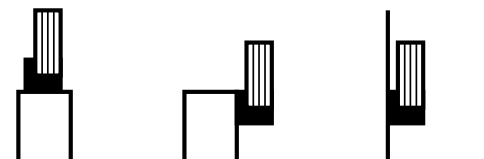

**TABELLA DI COMPATIBILITÀ LAMPEGGIANTI CENTRALI**

	A02	A500	A60	A700F	A924	MC824H	MC424L	WALKY	HYKE	ROAD	ROBUS	RUN	NAKED SLIDING 400	TUB	SPIN / SPINBUS	TEN	SOON	S/M/L BAR	WIDE
EL	●	●	●	●										●					
EL24					●		●												●
ELB						●		●	●	●	●	●	●		●	●	●	●	

# WALLYGHT

**Grande efficienza, durata elevatissima:**  
i due Led a 1 W hanno una durata di 70.000 ore (utilizzo continuo).

**Fissaggio orizzontale, a parete o a soffitto:**  
insieme alla possibilità di orientare il fascio luminoso ed alla compattezza del box IP44, rende l'utilizzo di Wallyght ancora più flessibile.

## Luce multifunzione a Led.

**Versione unica ad alimentazione 12/24 Vac/Vdc** con funzione di luce lampeggiante, di cortesia o crepuscolare.

**Un'idea nuova per tanta sicurezza in più:** collegato alle relative uscite delle centrali, Wallyght può funzionare come luce di segnalazione, come normale lampeggiante, oppure come luce di cortesia e rischiarare tutt'intorno.

Collegato all'uscita di alimentazione 12/24 Vac/Vdc, Wallyght può rimanere sempre acceso, ed anche, attivando il sensore crepuscolare integrato, accendersi al tramonto per spegnersi all'alba.



CODICE	DESCRIZIONE	PZ./CONF.
WLT	LUCE DI SEGNALAZIONE MULTIFUNZIONE	1

### SEGNAPASSI SU VIALETTO DI INGRESSO



### LUCE DI CORTESIA

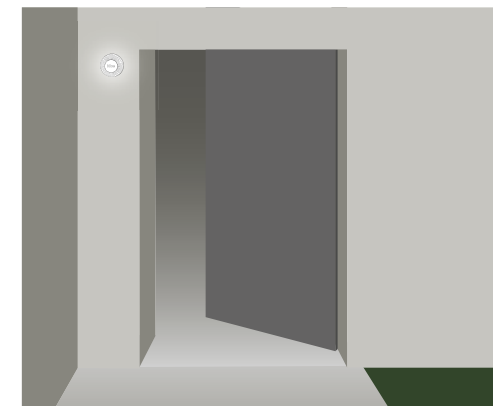

### MODALITÀ DI INSTALLAZIONE CONSIGLIATA

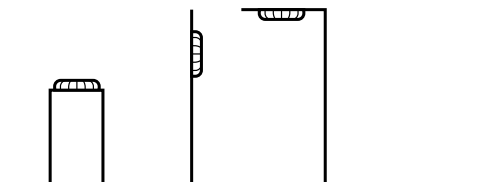

### TABELLA DI COMPATIBILITÀ LAMPEGGIANTI CENTRALI

	A924	MC824H	MC424L	WALKY	POP	HYKE	ROAD	ROBUS	RUN	NAKED SLIDING 400	SPIN / SPINBUS	SPIDER / SPIDO	TEN	SOON	WIDE
WLT	●	●	●	●	●	●	●	●	●	●	●	●	●	●	●

# NICE SOLEMYO AIR NET SYSTEM

**I dispositivi di sicurezza dell'automazione  
si trasformano in comandi senza fili!**

Fotocellule, bordo sensibile e lampeggiante con una nuova funzionalità:  
l'alimentazione avviene con un mini pannello solare integrato.  
Il pannello solare alimenta delle pile ricaricabili per garantire l'autonomia  
del funzionamento dell'automazione in ogni situazione.



**Era Light Solemyo**  
Luce di segnalazione lampeggiante



**Kit Solemyo**  
Kit per l'alimentazione solare



**Era TCW Solemyo**  
Trasmettitore per bordo sensibile



**Era Photocell Solemyo**  
Fotocellula



**Era Post Solemyo**  
Colonna per  
Era Photocell Solemyo



# SOLEMYO

SOLEMYO 24V

**Solemyo è il sistema di alimentazione solare per sistemi d'automazione di cancelli, porte da garage e barriere stradali senza possibilità di allacciamento alla rete elettrica.**

Solemyo è disponibile sia in kit sia in prodotti venduti singolarmente.

**Installabile ovunque** senza effettuare collegamenti e opere di scavo, anche nei luoghi molto distanti o difficilmente raggiungibili dalla rete elettrica.

**Più risparmio e rispetto per l'ambiente** grazie all'energia solare, gratuita e pulita: una scelta intelligente ed ecologica che si ripaga in breve.

**Basso consumo e nessun black out:** la lunga durata della riserva di energia, unita al basso consumo delle automazioni, garantisce il funzionamento anche in periodi prolungati di nuvolosità.

## IL KIT CONTIENE

**SYP:** PANNELLO SOLARE FOTOVOLTAICO PER ALIMENTAZIONE A 24 V.  
**PSY24:** BOX BATTERIA 24 V CON CIRCUITO DI CONTROLLO E MANIGLIE DI TRASPORTO. CONSERVA L'ENERGIA ELETTRICA PRODOTTA DAL PANNELLO SYP EROGANDOLA IN MODO CONTINUATIVO E PERMANENTE DURANTE L'ARCO DELL'INTERA GIORNATA.  
**CAVI E CONNETTORI** NECESSARI PER I COLLEGAMENTI.

## Meno consumi, più autonomia di funzionamento!

Anche nelle ore notturne o nei periodi di prolungata nuvolosità tutto funzionerà perfettamente, garantendo comfort e sicurezza.

## Semplicità d'uso

L'alimentatore ausiliario SYA1 permette di effettuare una carica rapida della batteria tramite la tensione di rete 230 Vac, in alternativa al modulo fotovoltaico. Segnalazione a Led dell'avvenuta ricarica.

## Consigli per l'installazione

Nel caso sia necessario installare due o più pannelli solari in parallelo è consigliato acquistare singolarmente i codici che compongono il sistema Solemyo per aumentare la capacità di ricarica del sistema o utilizzare un solo alimentatore SYA1 per ricaricare più Box batteria PSY24.



PSY24

SYP

CODICE	DESCRIZIONE	PZ/PALLET
<b>SYKCE</b>	KIT DI ALIMENTAZIONE SOLARE COMPOSTO DAL PANNELLO FOTOVOLTAICO SYP E DAL BOX BATTERIA PSY24 CON CIRCUITO DI CONTROLLO DELLA RICARICA	21
<b>SYP</b>	PANNELLO SOLARE FOTOVOLTAICO PER ALIMENTAZIONE A 24 V CON POTENZA MASSIMA 15 W	
<b>SYP30</b>	PANNELLO SOLARE FOTOVOLTAICO PER ALIMENTAZIONE A 24 V CON POTENZA MASSIMA 30 W	
<b>PSY24</b>	BOX BATTERIA 24 V CON CIRCUITO DI CONTROLLO E MANIGLIE DI TRASPORTO	

## CARATTERISTICHE TECNICHE

CODICE	PSY24	SYP30	SYP	SYA1
ALIMENTAZIONE (Vac 50/60 Hz)		-		110 ÷ 240
TENSIONE NOMINALE (V)		24		-
CORRENTE MASSIMA (A)	10		-	
POTENZA DI PICCO (Wp)	-	30	15	-
POTENZA MASSIMA (W)		-		60
CAPACITÀ NOMINALE BATTERIA (Ah)	20		-	
GRADO DI PROTEZIONE (IP)	44		-	
TEMP. DI FUNZIONAMENTO (°C MIN/MAX)	-20 ÷ +50*		-40 ÷ +85	0 ÷ +40
TEMPO DI RICARICA COMPLETA (ORE)	~ 15**		-	
DIMENSIONI (mm)	235x170x258 h	450x25x550 h	390x28x415 h	132x58x30 h
PESO (kg)	14	3,5	1,9	0,345

\* 0 ÷ 40 se ricaricato da rete elettrica con l'alimentatore SYA1.

\*\* Con l'utilizzo dell'alimentatore da rete fissa.

## ACCESSORI



**SYA1**  
ALIMENTATORE PER LA CARICA DA RETE ELETTRICA DELLA BATTERIA PSY24.

PZ./CONF. 1

## SCHEMA D'INSTALLAZIONE

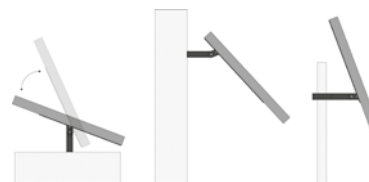

FLESSIBILE: SOLEMYO SI ADATTA PERFETTAMENTE A QUALSIASI TIPOLOGIA D'INSTALLAZIONE.

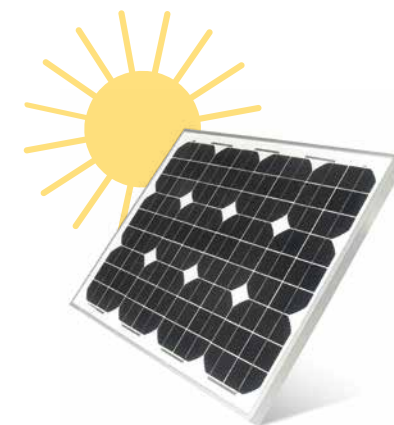

**Il pannello fotovoltaico SYP30,** venduto singolarmente, è ideale per tutte le situazioni di ridotta esposizione solare o per automazioni a maggiore intensità d'uso.

# NICE SOLEMYO AIR NET SYSTEM

## Tanti i vantaggi!

**Rapidità d'installazione:** non è necessario cablare gli accessori alla centrale e fare passaggi e canaline; è sufficiente posizionarli nel punto opportuno e farli riconoscere alla centrale.

I dispositivi si interfacciano con la centrale con un modulo di interfaccia dedicato, di dimensioni ridottissime, che può essere alloggiato direttamente all'interno del motore o della centrale, se separata.

**Migliore estetica, flessibilità nel posizionamento dei dispositivi nel tempo:** facilissimo aggiungere (o rimuovere) dispositivi, niente più ricerca del punto dove prendere alimentazione, del contatto da mettere in serie.

**Massima sicurezza di trasmissione: bidirezionalità del sistema radio** - ciascun dispositivo non si limita a rispondere ai comandi della centrale ma invia un segnale di ritorno comunicando di essere presente ed attivo e, quando opportuno, segnala il verificarsi di un evento, come il passaggio di un oggetto tra le due fotocellule.

**Frequenza di utilizzo: 868 MHz**, meno soggetta a disturbi.

Sono utilizzati due canali distinti, per garantire al 100% la funzionalità e la sicurezza del sistema anche in presenza di disturbi improvvisi.

**Sistema intelligente:** riconosce se il disturbo riscontrato proviene da un'altra automazione wireless Nice. In questo caso la "nuova" automazione appena installata provvede a selezionare due canali di comunicazione differenti da quelli dell'automazione precedente, ed a mantenere la separazione tra i canali utilizzati dai due sistemi.

Ciascun dispositivo è dotato di LED nella parte inferiore, che indicano la qualità del segnale, il buon funzionamento dell'impianto e di valutare immediatamente lo stato in caso di anomalie o in fase di prima accensione.

Un led segnala con un lampeggio quando il dispositivo riceve sufficiente luce solare per essere ricaricato.

## Era Photocell Solemyo

**Coppia di fotocellule wireless PHW**, bidirezionali, dotate di alimentazione con celle fotovoltaiche.

**Facilità di installazione:** la fotocellula ricevente ha un LED dedicato per indicare il grado di allineamento con la fotocellula trasmittente, funzione utile in fase di prima installazione.

## Era Light Solemyo

**Lampeggiante LLW, wireless**, con LED ad altissima efficienza: riduzione dei consumi e durata pressoché illimitata (niente più lampadine bruciate da sostituire frequentemente).

La luminosità si adatta alle condizioni dell'ambiente, per assicurare una buona visibilità anche in pieno sole e per risparmiare energia durante le ore di buio.

Possibilità d'uso come lampeggiante o luce di cortesia.

## TABELLA DI COMPATIBILITÀ/INTERFACCIA

	PHW	LLW	TCW1	TCW2
<b>Centrali con BLUEBUS (*)</b>	Con IBW	Con IBW	Con IBW (**)	Con IBW (**)
<b>Centrali senza BLUEBUS</b>	Non possibile	Non possibile	Con IRW	Con IRW

(\*) Potrebbero esserci delle limitazioni sul numero massimo di dispositivi gestiti

(\*\*) Non gestito su automatismi per battenti (MC824H; Walky; Hopp; Hyke) e alcuni automatismi per porte garage ( SN6020\*; SN6021\*; SPIN2\*; SPIN20\*; SPIN21\*; SPOK).

CODICE	DESCRIZIONE	PZ./CONF.
<b>PHW</b>	COPPIA DI FOTOCELLULE WIRELESS CON PANNELLO FOTOVOLTAICO INTEGRATO	1
<b>PPH1</b>	COLONNA PER FOTOCELLULA PHW, h. 50 cm	2
<b>PHWA1</b>	COPPIA DI ADATTATORI PER PHW SU COLONNINE PPH1	1
<b>LLW</b>	LUCE LAMPEGGIANTE WIRELESS CON PANNELLO FOTOVOLTAICO INTEGRATO	1
<b>IBW</b>	INTERFACCIA TRA PHW/LLW E CENTRALI CON SISTEMA BLUEBUS	1



LLW



PHW



PPH1

PHWA1



# ERA TCW

NICE&SAFE

**L'automazione ancora più sicura grazie ai nuovi sensori per bordi sensibili del sistema Nice Solemyo Air Net System.**

**Nessun collegamento, totalmente wireless, alimentati anche ad energia solare.**

### Risparmio energetico

grazie alla cella d'alimentazione solare integrata nella TCW2, con pile ricaricabili.

Per le situazioni di ridotta esposizione solare, versione disponibile con alimentazione esclusivamente a pile.

**Massima sicurezza** grazie al sistema di rilevazione e comunicazione "wireless" tra bordo sensibile, interfaccia e centrale di comando, che permette di agire tempestivamente al rilevamento di un ostacolo.

### Facili e veloci da installare:

massima flessibilità nel posizionamento dei dispositivi. Collegabili a bordi sensibili resistivi 8,2 KOhm.

**Tecnologia all'avanguardia: le interfacce IBW**, per centrali di comando con Nice BlueBus compatibili, e **IRW**, per centrali senza connessione BlueBus, permettono la comunicazione via radio con i sensori **TCW**.

### Adatte a qualsiasi contesto architettonico

Dimensioni ridotte: 99x49x33.



TCW2



TCW1

CODICE	DESCRIZIONE	PZ./CONF.
<b>TCW1</b>	TRASMETTITORE PER BORDO SENSIBILE CON TECNOLOGIA WIRELESS ED ALIMENTAZIONE CON PILE ADATTO PER L'USO DA INTERNI O IN ZONE SCARSAMENTE ASSOLATE	1
<b>TCW2</b>	TRASMETTITORE PER BORDO SENSIBILE CON TECNOLOGIA WIRELESS ED ALIMENTAZIONE CON PANNELLO FOTOVOLTAICO E BATTERIE RICARICABILI ADATTO PER USO ESTERNO O ZONE ASSOLATE	1
<b>IBW</b>	INTERFACCIA BLUEBUS TRA BORDI SENSIBILI CON TRASMETTITORE WIRELESS E CENTRALI CON SISTEMA BLUEBUS	1
<b>IRW</b>	INTERFACCIA A RELÈ PER BORDI SENSIBILI CON TRASMETTITORE WIRELESS E CENTRALI CON COLLEGAMENTI CLASSICI STOP E FOTO	1

### CARATTERISTICHE TECNICHE

CODICE	TCW2	TCW1
TECNOLOGIA ADOTTATA	RICETRASMISSIONE DATI VIA RADIO, SU 2 FREQUENZE POSSIBILI NELLA BANDA 868 MHz	
ALIMENTAZIONE	CELLA FOTOVOLTAICA CON ACCUMULO DELL'ENERGIA ELETTRICA IN UNA BATTERIA AAA NIMH RICARICABILE	2 BATTERIE ALCALINE
DURATA DELLE BATTERIE	STIMATA 4-5 ANNI *	STIMATA 2-3 ANNI, CON BATTERIE ALCALINE DA 1200 MAH
NUMERO MASSIMO DI CICLI DI MANOVRE AL GIORNO	15 CON MANOVRE CHE DURANO MASSIMO 1 MINUTO (1 CICLO = APERTURA + CHIUSURA)	
GAMMA DELL'INGRESSO DEL BORDO SENSIBILE (RS)	TIPICO 8,2 KOhm	
PORTATA RADIO UTILE (MAX)	20M (40M)	
CATEGORIA DI RESISTENZA AI GUASTI	2 (SECONDO LA NORMA EN 945-1), A SECONDA DEL TIPO DI COLLEGAMENTO DELLE USCITE ED INGRESSO "FOTOTEST"	
GRADO DI PROTEZIONE DEL CONTENITORE	IP44	
TEMPERATURA DI ESERCIZIO	-20 ÷ +55°C	
DIMENSIONI (mm)	99x49x33	
PESO (g)	130	145

\* Le stime riportate sono riferite ad un'attività del bordo di circa 15 manovre al giorno, con tempo di manovra completa di 60 secondi (900 secondi al giorno).

### SCHEMA D'INSTALLAZIONE

\*IBW o IRW a seconda del motore (solo IBW accetta anche PHW e LLW)

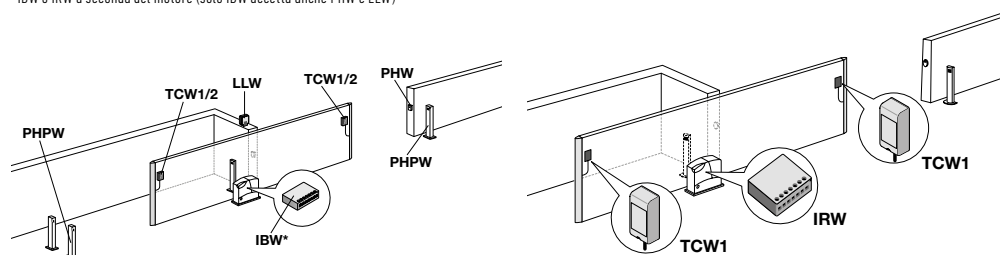

#### TCW + IBW

IBW è collegata sul morsetto Bluebus della centrale di comando e comunica via radio con TCW. E' compatibile anche con le fotocellule wireless PHW ed il lampeggiante wireless LLW.

#### TCW + IRW

IRW è collegata agli ingressi di sicurezza (Stop e Foto) della centrale di comando e comunica via radio con TCW.

## Bordi sensibili resistivi 8,2 KOhm, massima sicurezza e controllo dell'automazione.

**Più sicuri:** sono in grado di comunicare alle centrale se vi sono delle anomalie sul sistema come ad esempio la rottura del prodotto stesso.

La scheda di interfaccia TCE permette di collegare i bordi sensibili (con resistenza 8,2 KOhm) alle centraline che non sono attualmente dotate di apposito ingresso.

### Personalizzabili nella lunghezza:

sono forniti i componenti in un kit per permettere all'installatore di costruire il bordo sensibile nelle dimensioni desiderate.

**Pratici:** si adattano ad ogni situazione e richiedono poco tempo per essere installati.

**Affidabili:** grazie alla nuova tecnologia Classe3 la centrale a cui sono collegati è in grado di capire se il dispositivo lavora correttamente o risulta fuori servizio.

**Ingresso di tipo analogico 8,2 KOhm.**



TCB65



TCK



TCF



TCA65

### Bordi sensibili resistivi e accessori

CODICE	DESCRIZIONE	CONF.
TCB65	BORDO SENSIBILE IN ROTOLO DA 10 m	1
TCK	KIT PER LA COMPOSIZIONE DI 8 BORDI SENSIBILI COMPLETO DI: - TAPPI TERMINALI (TCT65) - CONNETTORI CON CAVETTO L=250 cm (TCS250) - CONNETTORI 8,2 KOHM (TCER) - BARATTOLO COLLA (TCC) - BARATTOLO PRIMER (TCP)	16 8 8 1 1
TCF	FORBICI PER TAGLIO BORDO SENSIBILE DI SICUREZZA	1
TCA65	PROFILO DI ALLUMINIO L=200 cm	5
TCE	INTERFACCIA DI CONTROLLO PER BORDO SENSIBILE	1

### Dispositivi per il collegamento elettrico di bordi sensibili di sicurezza su anta mobile

CODICE	DESCRIZIONE	CONF.
DBM5	KIT COMPLETO PER CANCELLI FINO A 5 m	1
DBM7,5	KIT COMPLETO PER CANCELLI FINO A 7,5 m	1
DBM10	KIT COMPLETO PER CANCELLI FINO A 10 m	1

### Strumento e software per la misurazione della forza d'impatto

CODICE	DESCRIZIONE
NSFB	STRUMENTO BLUEFORCE SMART PER LA MISURA DELLA FORZA D'IMPATTO SECONDO EN12445, CON INTERFACCIA BLUETOOTH/USB E SOFTWARE INCLUSO, COMPLETO DI VALIGETTA
NSFS	STRUMENTO BLUEFORCE SMART PER LA MISURA DELLA FORZA D'IMPATTO SECONDO EN12445 CON INTERFACCIA USB E SOFTWARE INCLUSO, COMPLETO DI VALIGETTA
NSEL	PROLUNGA LINEARE PER EFFETTUARE MISURE DA 30 A 50 cm, APPLICABILE A NSFB E NSFS
NSEA	PROLUNGA ANGOLARE ORIENTABILE PER MISURE DA 1,25 A 2,50 m APPLICABILE A NSEL



TCE



DBM5, DBM7,5, DBM10



NSFB, NSFS

## Bordi sensibili meccanici, sicurezza e semplicità d'installazione.

**CMA** è la costa meccanica alta premontata in profili in alluminio della lunghezza di 1,5 - 1,7 - 2 - 2,5 m, ideale per il fissaggio su ante scorrevoli o a battente.

**CMBK** è il kit per la composizione della costa meccanica bassa: per coste fino a 4 m (CMBK4) e per coste fino a 6 m (CMBK6), ideale per la sicurezza di porte da garage in genere, porte basculanti e portoni sezionali.

**CB** è il rotolo di gomma protettiva che unito al kit CMBK4/CMBK6 compone la costa meccanica bassa.

### Bordi sensibili meccanici

CODICE	DESCRIZIONE	CONF.
	COSTA MECCANICA ALTA, CON PROFILI IN ALLUMINIO IN SPEZZONI DA 1,5 - 1,7 - 2 - 2,5 m DIMENSIONI IN mm 36x75 h:	
<b>CMA 1,5MT</b>	LUNGHEZZA DI 1,5 m	1
<b>CMA 1,7MT</b>	LUNGHEZZA DI 1,7 m	1
<b>CMA 2MT</b>	LUNGHEZZA DI 2 m	1
<b>CMA 2,5MT</b>	LUNGHEZZA DI 2,5 m	1
<b>CB</b>	GOMMA PROTETTIVA PER COSTA MECCANICA BASSA IN ROTOLO, E PROFILI IN ALLUMINIO IN SPEZZONI DA 2 m; DIMENSIONI IN mm 23x44 h	40
<b>CMBK4</b>	KIT PER LA COMPOSIZIONE DELLA COSTA MECCANICA BASSA, PER PROFILI IN ALLUMINIO DA 4 m (DA ACCOPPIARE CON CB)	1
<b>CMBK6</b>	KIT PER LA COMPOSIZIONE DELLA COSTA MECCANICA BASSA, PER PROFILI IN ALLUMINIO DA 6 m (DA ACCOPPIARE CON CB)	1

### Bordo sensibile passivo

CODICE	DESCRIZIONE	CONF.
<b>TCBS60</b>	BORDO SENSIBILE PASSIVO IN ROTOLO DA 10 m	1



CMA



CB



TCBS60

## Rilevatore induttivo a spira magnetica.

**Il rilevatore a spire induttive è un sistema utilizzato per il rilevamento di veicoli ed il controllo dei passaggi in presenza di cancelli e porte da garage automatizzati, sistemi alzabarriera e gestione dei parcheggi.**

**Due versioni disponibili; per la gestione di una o due spire magnetiche.**

Programmazione ed utilizzo ancora più intuitivo grazie alla semplice gestione delle funzioni tramite DIP Switch.

L'impostazione dei parametri può essere settata direttamente dall'utente sul dispositivo: ad esempio, la sensibilità di rilevazione dei loop detectors può essere regolata fino a 4 differenti livelli per adeguarsi alle diverse necessità di installazione.

CODICE	DESCRIZIONE	CONF.
<b>LP21</b>	RILEVATORE DI MASSE METALLICHE MONOCANALE. ALIMENTAZIONE 24 V	1
<b>LP22</b>	RILEVATORE DI MASSE METALLICHE BICANALE. ALIMENTAZIONE 24 V	1



LP21



LP22

Il loop detector può far variare il segnale della rilevazione di presenza da stabile a impulsivo, nel caso di detector a due loop LP22, è possibile determinare il senso di transito dei veicoli sopra le spire magnetiche.

La presenza di Led a bordo dei rilevatori garantisce una funzione di diagnostica continua.

Il rilevatore è in grado periodicamente di tarare i parametri essenziali per un corretto funzionamento del sistema.

# FT210

NICE&SAFE

BLUEBUS

**Dispositivi ottici, con trasmettitore senza fili per fissaggio su anta mobile, orientabili di 210° lungo l'asse orizzontale e di 30° lungo l'asse verticale, per un impianto perfettamente a norma.**

**Attenzione alla sicurezza delle persone e alla qualità dei prodotti.**

Un dispositivo FT210/ FT210B abbinato ad un bordo sensibile resistivo 8,2 KOhm (tipo TCB65) permette di raggiungere il livello di sicurezza del "bordo primario" richiesto dalla norma EN12453 per qualsiasi "tipo di utilizzo" e "tipo di attivazione".

Il dispositivo FT210/ FT210B, abbinato a bordi sensibili resistivi (8,2 KOhm), è sicuro al guasto singolo (categoria 3 secondo EN 954-1) oppure può essere usato con automatismi che prevedono l'autodiagnosi ad inizio di ogni manovra (categoria 2 secondo EN 954-1).

### Più modelli

Versioni con uscita a relè (FT210) o versione con tecnologia Nice BlueBUS (FT210B), disponibili con kit batteria da 2 Ah (FTA2) e da 7 Ah (FTA1), per uso intensivo.

### Tecnologia all'avanguardia

Il circuito anticollisione evita interferenze con altri rilevatori anche non sincronizzati.

I dispositivi ottici FT210/FT210B sono dotati di un particolare sensore in grado di capire quando il cancello è fermo, rimanendo in modalità a basso consumo, ed entrando in funzione solo quando il cancello è in movimento.

Portata regolabile su 2 livelli; allineamento con Led proporzionale per una facile e sicura installazione.

### Adate a qualsiasi contesto architettonico e comode da installare

Dimensioni ridotte: 46x128x45 mm; possibilità di collegamento elettrico anche dal lato inferiore del box.

### Robustissime e sicure

Scocca in policarbonato; guscio metallico antivandalico FA1 (opzionale); indicatore batteria trasmettitore parzialmente scarica.



PPH2

PPH1

FA1

CODICE	DESCRIZIONE	PZ./CONF.
FT210	COPPIA DI DISPOSITIVI OTTICI PER BORDI SENSIBILI CON FISSAGGIO SU ANTA MOBILE, ORIENTABILI DI 210° CON USCITA A RELÈ. KIT BATTERIA (FTA1/FTA2) OBBLIGATORIO	1
FT210B	COPPIA DI DISPOSITIVI OTTICI PER BORDI SENSIBILI CON FISSAGGIO SU ANTA MOBILE, ORIENTABILI DI 210° CON TECNOLOGIA BLUEBUS. KIT BATTERIA (FTA1/FTA2) OBBLIGATORIO	1

### CARATTERISTICHE TECNICHE

	Portata stimata (m)	Alimentazione	Assorbimento	Grado di protezione (IP)	Temp. funzionamento (°C Min/Max)	Portata relè	Dimensioni (mm)	Peso (g)
FT210	10 (residenziale), 15 (industriale)	RX: 12-24 Vac/Vdc limiti: 18-35 Vdc, 10-28 Vac TX: 3,6 V batteria al litio	RX: 120 mA - 12 V, 70 mA - 24 V TX: 20 uA cancello fermo, 450 uA cancello funzionante	44	-20 ÷ +55	max 500 mA e 48 V	46x45x128 h	300
FT210B		RX: il dispositivo può essere collegato solo a reti "BlueBUS"	1 unità BlueBUS TX: 20 uA cancello fermo, 450 uA cancello funzionante			-		280

### ACCESSORI

CODICE	DESCRIZIONE	PZ./CONF.
FA1	GUSCIO METALLICO ANTIVANDALICO	2
FA2	STAFFA PER IL FISSAGGIO SU COLONNE PPH2 E PPH1	5
FTA1	KIT BATTERIA 7 Ah PER I TRASMETTITORI FT210/FT210B, PER USO INTENSIVO	1
FTA2	KIT BATTERIA 2 Ah PER I TRASMETTITORI FT210/FT210B	1
PPH2	COLONNA IN ALLUMINIO PER 2 FOTOCELLULE, 1000 mm h	2
PPH1	COLONNA IN ALLUMINIO PER 1 FOTOCELLULA, 500 mm h	2

### Cancelli

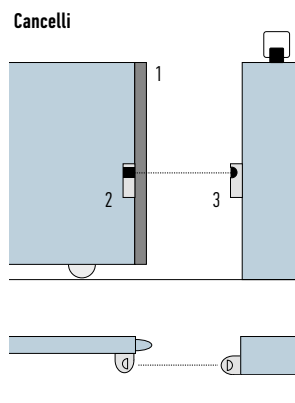

1. TCB65 BORDI SENSIBILI RESISTIVI
2. TX FT210 CON ALIMENTAZIONE A BATTERIE
3. RX FT210.

# F210

BLUEBUS

**Fotocellule sincronizzate orientabili di 210° lungo l'asse orizzontale e di 30° lungo l'asse verticale. Installazioni perfette, semplicemente.**

### La soluzione a 210°

Le fotocellule Nice F210 e F210B danno la possibilità di orientare il fascio di 210° lungo l'asse orizzontale, così da aumentare la sicurezza dell'impianto e semplificare l'installazione: spesso l'anta del cancello o la porta da garage da automatizzare scorrono a filo parete e non c'è lo spazio sufficiente per fissare le fotocellule.

### Tanti modelli e tanti vantaggi

Le nuove fotocellule sono disponibili con uscita a relè (F210) o con tecnologia Nice BlueBUS (F210B). Quest'ultima consente un facile collegamento alla centrale di tutti i dispositivi utilizzando solamente due fili. L'interfaccia IB consente di collegare i rilevatori di presenza con tecnologia BlueBUS a centrali non predisposte. Il sistema acquisisce in modo automatico i dispositivi collegati alla rete BlueBUS.

### Adatte a qualsiasi contesto architettonico e comode da installare

Dimensioni ridotte: 46x128x45 mm; possibilità di collegamento elettrico anche dal lato inferiore del box.

### Robustissime e sicure

Scocca in policarbonato; guscio metallico antivandalico FA1 (opzionale).

### Tecnologie all'avanguardia

Circuito antiabbagliamento, sincronizzazione automatica tra più coppie di fotocellule che evita interferenze tra rilevatori. Portata elevata regolabile su 2 livelli; allineamento con Led proporzionale per una facile e sicura installazione.



F210, FA1



PPH2

PPH1

CODICE	DESCRIZIONE	PZ./CONF.
F210	COPPIA DI FOTOCELLULE SINCRONIZZATE ORIENTABILI 210°, CON USCITA A RELÈ	1
F210B	COPPIA DI FOTOCELLULE SINCRONIZZATE ORIENTABILI 210°, CON TECNOLOGIA NICE BLUEBUS	1

### CARATTERISTICHE TECNICHE

	Portata stimata (m)	Alimentazione	Assorbimento	Grado di protezione (IP)	Temp. funzionamento (°C Min/Max)	Portata relè	Dimensioni (mm)	Peso (g)
F210	10 (30 con ponticello tagliato)	senza ponticello 24 Vac/Vdc limiti: 18-35 Vdc, 15-28 Vac con ponticello 12 Vac/Vdc limiti: 10-18 Vdc, 9-15 Vac	25 mA RX, 30 mA TX	44	-20 ÷ +55	max 500 mA e 48 V	46x45x128 h	230
F210B		il dispositivo può essere collegato solo a reti "BlueBUS"	1 unità BlueBUS					

### ACCESSORI

CODICE	DESCRIZIONE	PZ./CONF.
IB	INTERFACCIA PER IL COLLEGAMENTO DELLE FOTOCELLULE BLUEBUS F210B ALLE CENTRALI NON PREDISPOSTE	1
FA1	GUSCIO METALLICO ANTIVANDALICO	2
FA2	STAFFA PER IL FISSAGGIO SU COLONNE PPH2 E PPH1	5
PPH2	COLONNA IN ALLUMINIO PER 2 FOTOCELLULE, 1000 mm h	2
PPH1	COLONNA IN ALLUMINIO PER 1 FOTOCELLULA, 500 mm h	2

### CARATTERISTICHE TECNICHE

	Alimentazione	Assorbimento con alim. 24 Vdc	Assorbimento con alim. 24 Vac	Uscita BlueBUS	Grado di protezione (IP)	Temp. funzionamento (°C Min/Max)	Dimensioni (mm)	Peso (g)
IB	16÷35 Vdc 18-28 Vac	50 mA (aggiungere circa 50 mA per ogni coppia di fotocellule)	44 mA (aggiungere circa 40 mA per ogni coppia di fotocellule)	una con un carico max di 9 unità BlueBUS	30	-20 ÷ +55	86x58x22 h	72



IB



FA1

# KIO

**KIO, selettore a chiave per contatti in bassa tensione, con meccanismo di sblocco per fune metallica, ideale per automazioni di porte sezionali, serrande, porte a libro.**

**Comodissimo:** Kio è insieme un selettore a chiave ed uno sblocco; il design di Kio lo rende comodo da utilizzare senza sforzo, e semplice da installare ovunque grazie alla sua sagoma molto stretta.

**Grande durata:** realizzato in fusione di alluminio, verniciato a polveri epossidiche.

**Facile:** la luce a Led consente l'individuazione del selettore anche nel buio più totale.

**Maggiore sicurezza:** chiave cifrata. Possibilità di sblocco a presa diretta con la sola apertura dello sportello o tramite avvolgitore.

**Il primo prodotto che integra le funzioni di comando a chiave e di sblocco del motore.**



KIO



KA1

CODICE	DESCRIZIONE	PZ./CONF.
KIO	SELETTORE A CHIAVE PER CONTATTI IN BASSA TENSIONE, CON MECCANISMO DI SBLOCCO PER FUNE METALLICA	1
KA1	KIT FUNE METALLICA 6 m PER KIO	1

# KIOMINI

**KIOMINI, blindino in alluminio con pulsante di comando e meccanismo di sblocco per fune metallica.**

**Pratico:** KIOMINI integra una leva per lo sblocco a fune metallica e un pulsante di comando per l'azionamento, diretto o tramite centrale di comando, di un motore monofase.

**Resistente:** corpo antieffrazione, realizzato in fusione di alluminio. Accesso al vano tramite un robusto sportello con chiave di chiusura.

**Comodo:** grazie agli ingombri contenuti, è semplice e compatto da installare.



KA1

CODICE	DESCRIZIONE	PZ./CONF.
KIOMINI	BLINDINO IN ALLUMINIO CON PULSANTE DI COMANDO E SBLOCCO	1
KA1	KIT FUNE METALLICA 6 m PER KIO	1

# DISPOSITIVI DI RISCALDAMENTO

## PW1, elemento riscaldante per motoriduttori:

mantiene la temperatura dell'automazione su livelli ottimali per un corretto funzionamento anche **in condizioni climatiche estreme**.

**Resistenza:** in grado di arrivare a temperature prossime ai 100°C in condizioni ambientali standard.

**Efficace:** buon rendimento anche grazie alla guaina siliconica che ricopre la resistenza e ne aumenta la dispersione di calore mantenendo il consumo energetico a soli 20 W.

**Indipendente:** alimentato a 230/120 Vca tramite il termostato TW1; non grava quindi sul trasformatore del motoriduttore e permette di mantenerne invariate le prestazioni.

## TW1, termostato di regolazione a trimmer per PW1:

quando la temperatura rilevata scende sotto la soglia impostata, il termostato alimenta la resistenza PW1 aumentando la quantità di calore emessa; l'azione è mantenuta finché la temperatura ambientale rilevata non si stabilizza sui valori impostati.

**Facile da programmare:** la soglia di intervento è regolabile tramite trimmer tra 0°C e -20°C.

**Sicuro:** dotato di tasto per la verifica del funzionamento e di un Led per la verifica dello stato delle uscite.

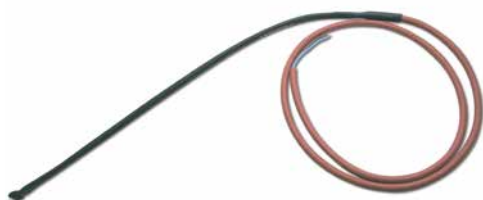

PW1



TW1

CODICE	DESCRIZIONE	PZ./CONF.
PW1	ELEMENTO RISCALDANTE PER MOTORIDUTTORI	1
TW1	TERMOSTATO DI REGOLAZIONE A TRIMMER	1

# CENTRALI DI COMANDO





# GUIDA ALLA SCELTA

Per cancelli a battente  
per 1 o 2 motori 24 Vdc  
**MOONCLEVER**  
pagg. 218/219

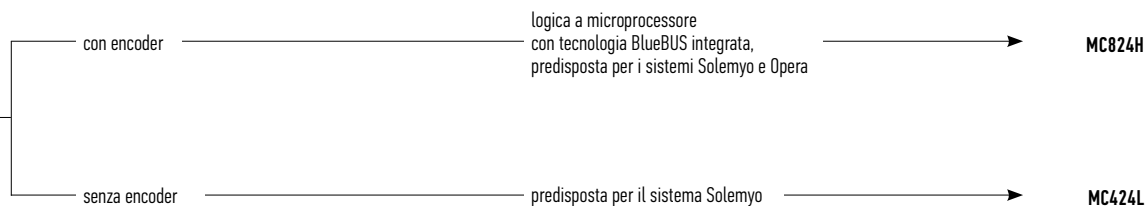

**MINDY A**  
pagg. 220/221

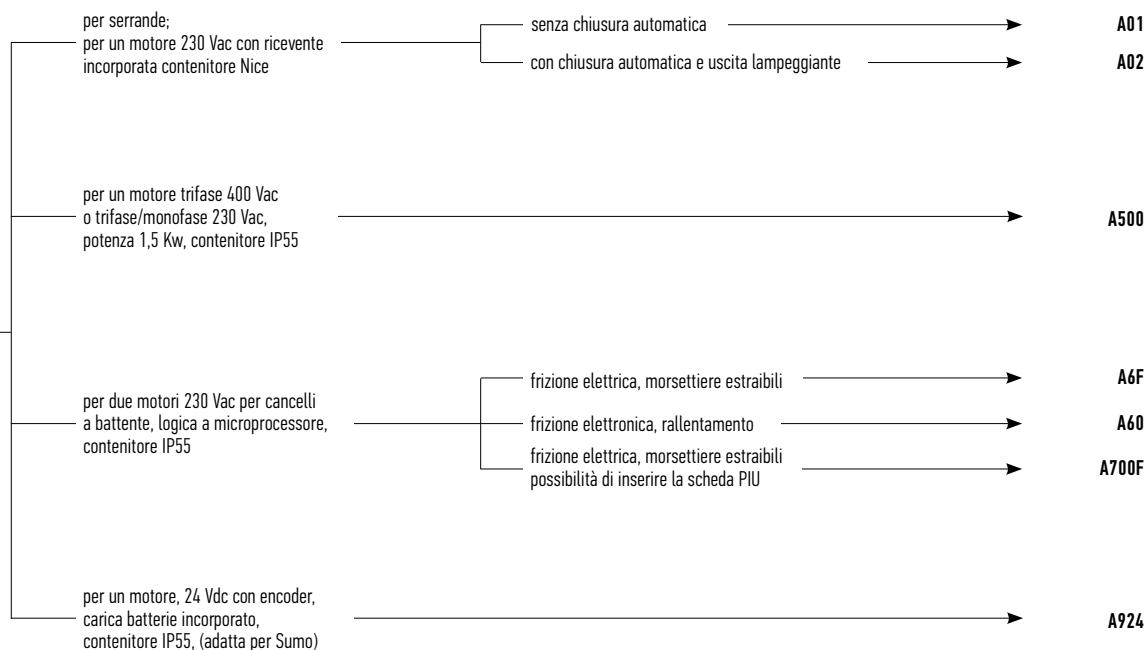

PER CANCELLI A BATTENTE

PER CANCELLI SCORREVOLI

SISTEMI ALZABARRIERA

PER PORTE DA GARAGE  
E INDUSTRIALI

SISTEMI DI COMANDO  
E ACCESSORI

TABELLE DI COMPATIBILITÀ  
E INDICE ALFABETICO

# MOONCLEVER

SOLEMYO OPERA BLUEBUS 24V

**Centrale di comando, per motori per cancelli a battente a 24 Vdc, con encoder magnetico.** Dotata di tecnologia Nice **BlueBUS** compatibile con il sistema di alimentazione solare **Solemyo** e al sistema **Opera** per la gestione, programmazione e diagnostica delle automazioni, anche a distanza.

Compatibile con il sistema Opera che grazie al display multifunzione O-View (alloggiabile all'interno del box) permette di personalizzare l'impianto modificando le posizioni di apertura e chiusura, gli sfasamenti delle ante e i rallentamenti, diversificando per ogni motore parametri come ad esempio forza, velocità, sensibilità agli ostacoli.

Logica a microprocessore: alle funzioni evolute dei sistemi Nice (partenza graduale e rallentamento, memorizzazione automatica di entrambe le posizioni di finecorsa e la funzione anta pedonale) Moonclever aggiunge i vantaggi del sistema Opera.

**Sicura ed affidabile** grazie al rilevamento ad ostacoli con doppia tecnologia lungo tutta la corsa e la predisposizione al collegamento di bordi sensibili resistivi di ultima generazione.

**Intelligente:** segnalazione all'accensione della corretta alimentazione e del buon funzionamento della centrale; diagnosi automatica delle anomalie e segnalazione tramite lampeggiante e Led di conferma.

**Risparmio e rispetto per l'ambiente, autonomia:** collegata alla batteria tampone o al kit Solemyo il consumo in modalità standby si riduce a soli 0,1 W.

**Installazione semplicissima** grazie al sistema BlueBUS che permette collegamenti a due soli fili tra centrale, motori ed accessori.

**No black out:** funzionamento in assenza di corrente con batterie opzionali (PS324) inseribili all'interno della centrale.

**Ricevitore radio:** predisposta per l'inserimento dei ricevitori ad innesto SM.



CODICE	DESCRIZIONE	PZ./CONF.
MC824H	CENTRALE DI COMANDO PER UNO O DUE MOTORI A 24 V CON ENCODER, DOTATA DI TECNOLOGIA NICE BLUEBUS, PREDISPOSTA PER OPERA E SOLEMYO	1

## CARATTERISTICHE TECNICHE

CODICE	MC824H
ALIMENTAZIONE DA RETE (Vac 50/60 Hz)	230 ± 10%
ALIMENTAZIONE DA BATTERIA (Vdc)	21 ÷ 28
POTENZA E CORRENTE MAX MOTORI (VA; A)	360 (W); 15
CORRENTE MAX SERVIZI 24 V (A)	0,2
TENSIONE E POTENZA MAX USCITA LAMPEGGIANTE (V; W)	12; 21
TENSIONE E POTENZA MAX USCITA SPIA CA (V; W)	12; 2
TENSIONE E POTENZA MAX USCITA ELETTROSERRATURA (Vac; VA)	12; 15
TEMPO LAVORO TL (S)	-
TEMPO PAUSA TP (S)	1 ÷ 250
TEMPO RITARDO 1° MOTORE IN APERTURA TRA (S)	PROGRAMMABILE
TEMPO RITARDO 2° MOTORE IN CHIUSURA TRC (S)	PROGRAMMABILE
TEMPO LUCE DI CORTESIA TCOR (S)	0: 250
TEMPO PRELAMPEGGIO TPRE (S)	0: 10
REGOLAZIONE DI FORZA (%)	-
RILEVAZIONE OSTACOLI (SENSIBILITÀ)	MIN ÷ MAX
DIMENSIONI CONTENITORE (mm)	230x125x300 h



## ACCESSORI



**MCA1**  
CENTRALE DI RICAMBIO,  
PER MC824H.  
PZ./CONF. 1



**PS324**  
BATTERIE 24 V  
CON CARICABATTERIA  
INCORPORATO.  
PZ./CONF. 1

# MOONCLEVER

SOLEMYO 24V

## Centrale di comando, per motori per cancelli a battente a 24 Vdc, senza encoder.

Compatibile con il sistema di alimentazione solare Solemyo.

**Sicura ed affidabile** grazie al rilevamento ostacoli lungo tutta la corsa e la predisposizione al collegamento di bordi sensibili resistivi di ultima generazione.

**Intelligente:** diagnosi automatica delle anomalie e segnalazione tramite lampeggiante e Led di conferma.

**Risparmio e rispetto per l'ambiente, autonomia:** collegata alla batteria tampone o al kit Solemyo il consumo in modalità standby si riduce a soli 0,1 W.

**No black out:** funzionamento in assenza di corrente con batterie opzionali (PS124) inseribili all'interno della centrale.

**Ricevitore radio:** predisposta per l'inserimento dei ricevitori ad innesto SM.



CODICE	DESCRIZIONE	PZ./CONF.
MC424L	CENTRALE DI COMANDO PER UNO O DUE MOTORI A 24 V SENZA ENCODER, PREDISPOSTA PER SOLEMYO	1

### CARATTERISTICHE TECNICHE

CODICE	MC424L
ALIMENTAZIONE DA RETE (Vac 50/60 Hz)	230 ± 10%
ALIMENTAZIONE DA BATTERIA (Vdc)	21 ÷ 28
POTENZA E CORRENTE MAX MOTORI (VA; A)	75; 3
CORRENTE MAX SERVIZI 24 V E FOTOTEST (A)	0,2 +0,1
TENSIONE E POTENZA MAX USCITA LAMPEGGIANTE (V; W)	24; 25
TENSIONE E POTENZA MAX USCITA SPIA CA (V; W)	24; 2
TENSIONE E POTENZA MAX USCITA ELETTROSERRATURA (Vac; VA)	12; 15
TEMPO LAVORO TL (S)	-
TEMPO PAUSA TP (S)	5 ÷ 80
TEMPO RITARDO 1° MOTORE IN APERTURA TRA (S)	5 ÷ 40% TL
TEMPO RITARDO 2° MOTORE IN CHIUSURA TRC (S)	-
TEMPO LUCE DI CORTESIA TCR (S)	-
TEMPO PRELAMPEGGIO TPRE (S)	3
REGOLAZIONE DI FORZA (%)	-
RILEVAZIONE OSTACOLI (SENSIBILITÀ)	1 ÷ 6
DIMENSIONI CONTENITORE (mm)	230x125x300 h



MC424L

### ACCESSORI



**MCA2**  
CENTRALE DI RICAMBIO  
PER MC424L.  
PZ./CONF. 1



**PS124**  
BATTERIE 24 V  
CON CARICABATTERIA  
INCORPORATO.  
PZ./CONF. 1

# MINDY A01, A02

## Centrali di comando Mindy A01, A02, per serrande.

**Scheda radio incorporata** compatibile con sistemi Nice Flo, FloR e Smilo.

Ingresso programmabile come **passo-passo** o **apre**.

Ingresso **chiude**.

Ingresso per il collegamento di un bordo sensibile di tipo resistivo 8,2 KOhm.

Funzionamento semiautomatico e automatico.

Uscita lampeggiante (modello A02).



CODICE	DESCRIZIONE	PZ./CONF.
<b>A01</b>	PER UN MOTORE PER SERRANDE 230 Vac, SENZA CHIUSURA AUTOMATICA, CON RICEVENTE INCORPORATA COMPATIBILE CON I TRASMETTITORI DELLA SERIE FLO, FLOR E SMILO	1
<b>A02</b>	PER UN MOTORE PER SERRANDE 230 Vac, CON CHIUSURA SEMIAUTOMATICA E AUTOMATICA, USCITA LAMPEGGIANTE E CON RICEVENTE INCORPORATA COMPATIBILE CON I TRASMETTITORI DELLA SERIE FLO, FLOR E SMILO	1

### CARATTERISTICHE TECNICHE

CODICE	A01	A02
ALIMENTAZIONE DA RETE (Vac 50/60 Hz)	230 ± 10%	
ALIMENTAZIONE DA BATTERIA (Vdc)	-	
POTENZA E CORRENTE MAX MOTORI (VA; A)	900; 5	
CORRENTE MAX SERVIZI 24 V E FOTOTEST (A)	0,055	
TENSIONE E POTENZA MAX USCITA LAMPEGGIANTE (V; W)	-	230; 40
TENSIONE E POTENZA MAX USCITA SPIA CA (V; W)	-	-
TENSIONE E POTENZA MAX USCITA ELETTROSERRATURA (V; W)	-	-
TEMPO LAVORO TL (S)	5 ÷ 120	
TEMPO PAUSA TP (S)	-	1 ÷ 120
TEMPO RITARDO 1° MOTORE IN APERTURA TRA (S)	-	-
TEMPO RITARDO 2° MOTORE IN CHIUSURA TRC (S)	-	-
TEMPO LUCE DI CORTESIA TCOR (S)	-	-
TEMPO PRELAMPEGGIO TPRE (S)	-	-
REGOLAZIONE DI FORZA (%)	-	-
RILEVAZIONE OSTACOLI (SENSIBILITÀ)	-	-
DIMENSIONI CONTENITORE (mm)	128x112x43 h	

# MINDY A500

## Centrale di comando Mindy A500 per un motore trifase 230 V, 400 V o monofase 230 V, potenza 1,5 Kw.

Rilevazione degli ostacoli, blocco porta, freno.

Morsettiere estraibili.



PUL



CODICE	DESCRIZIONE	PZ./CONF.
<b>A500</b>	PER UN MOTORE TRIFASE 400 Vac O MONOFASE/TRIFASE 230 Vac, POTENZA 1,5 KW	1
<b>PIU</b>	SCHEDA ESPANSIONE PER FUNZIONI AGGIUNTIVE	1
<b>PUL</b>	COPERCHIO CENTRALE CON PULSANTI DI COMANDO INCORPORATI, COMPLETO DI CAVO DI COLLEGAMENTO CON CONNETTORE PER A500 E A924	1

### CARATTERISTICHE TECNICHE

CODICE	A500
ALIMENTAZIONE DA RETE (Vac 50/60 Hz)	400/230 ± 10%
ALIMENTAZIONE DA BATTERIA (Vdc)	-
POTENZA E CORRENTE MAX MOTORI (VA; A)	1500; 4
CORRENTE MAX SERVIZI 24 V E FOTOTEST (A)	0,2 + 0,2
TENSIONE E POTENZA MAX USCITA LAMPEGGIANTE (V; W)	230; 40
TENSIONE E POTENZA MAX USCITA SPIA CA (V; W)	24,2
TENSIONE E POTENZA MAX USCITA ELETTROSERRATURA (V; W)	-
TEMPO LAVORO TL (S)	3 ÷ 120 (210)
TEMPO PAUSA TP (S)	5 ÷ 200
TEMPO RITARDO 1° MOTORE IN APERTURA TRA (S)	-
TEMPO RITARDO 2° MOTORE IN CHIUSURA TRC (S)	-
TEMPO LUCE DI CORTESIA TCOR (S)	(PIU)
TEMPO PRELAMPEGGIO TPRE (S)	5
REGOLAZIONE DI FORZA (%)	-
RILEVAZIONE OSTACOLI (SENSIBILITÀ)	MIN ÷ MAX
DIMENSIONI CONTENITORE (mm)	220x110x280 h

# MINDY A6F, A60, A700F

## Centrali di comando Mindy A6F, A60, per due motori; logica a microprocessore.

Morsettiere estraibili (modelli A6F e A60).  
Due ingressi per fotocellule con funzioni separate.  
Regolazione elettrica (modello A6F) o elettronica  
(modelli A6F e A60).  
Partenza graduale e rallentamento (A60).  
Regolazione separata dei tempi di lavoro (A60).



PUL



CODICE	DESCRIZIONE	PZ./CONF.
<b>A6F</b>	PER DUE MOTORI 230 Vac, CON FRIZIONE ELETTRICA, CONTENITORE IP55	1
<b>A60</b>	PER DUE MOTORI 230 Vac, CON FRIZIONE ELETTRONICA E RALLENTAMENTI, CONTENITORE IP55	1
<b>A700F</b>	PER DUE MOTORI 230 Vac, CON FRIZIONE ELETTRICA. POSSIBILITÀ DI INSERIRE LA SCHEDA PIU, CONTENITORE IP55	1
<b>PIU</b>	SCHEDA ESPANSIONE PER FUNZIONI AGGIUNTIVE	1
<b>PUL</b>	COPERCHIO CENTRALE CON PULSANTI DI COMANDO INCORPORATI, COMPLETO DI CAVO DI COLLEGAMENTO CON CONNETTORE PER A500 E A924	1

### CARATTERISTICHE TECNICHE

CODICE	A6F	A60	A700F
ALIMENTAZIONE DA RETE (Vac 50/60 Hz)		230 ± 10%	
ALIMENTAZIONE DA BATTERIA (Vdc)		-	
POTENZA E CORRENTE MAX MOTORI (VA; A)		2x400; 2	
CORRENTE MAX SERVIZI 24 V E FOTOTEST (A)	0,3	0,2 + 0,075	0,2 + 0,1
TENSIONE E POTENZA MAX USCITA LAMPEGGIANTE (V; W)	230; 100	230; 40	230; 100
TENSIONE E POTENZA MAX USCITA SPIA CA (V; W)		24; 2	
TENSIONE E POTENZA MAX USCITA ELETTROSERRATURA (V; W)		12; 25	
TEMPO LAVORO TL (S)		2,5 ÷ 40 (80)	
TEMPO PAUSA TP (S)		5 ÷ 80	
TEMPO RITARDO 1° MOTORE IN APERTURA TRA (S)		0/2,5 ÷ 12	
TEMPO RITARDO 2° MOTORE IN CHIUSURA TRC (S)		0/2,5 ÷ 12	
TEMPO LUCE DI CORTESIA TCR (S)	60		60 (PIU)
TEMPO PRELAMPEGGIO TPRE (S)		5	
REGOLAZIONE DI FORZA (%)	30/45/60/ 80/100	0 ÷ 100	30/45/60/80/100
RILEVAZIONE OSTACOLI (SENSIBILITÀ)		-	
DIMENSIONI CONTENITORE (mm)		220x110x280 h	

## Centrale di comando Mindy A700F per due motori; logica a microprocessore.

Morsettiere estraibili; due ingressi fotocellule; quattro ingressi finecorsa; apertura parziale di serie.  
Prestazioni uniche grazie alle molte funzioni programmabili.  
Possibilità inserimento scheda espansione PIU con ulteriori funzioni.

# MINDY A924

## Centrale di comando Mindy A924 (adatta per Sumo)

Versione 24 V per uno motore a corrente continua, con encoder.  
Frizione intelligente con sicurezza antisciacciamento.  
Memorizzazione delle posizioni di finecorsa in apertura e chiusura;  
partenza graduale e rallentamento. Funzione passaggio pedonale.  
Avviso "service" di manutenzione, programmabile.  
Caricabatterie ricaricabili incorporato.  
Morsettiere estraibili.



PUL



CODICE	DESCRIZIONE	PZ./CONF.
<b>A924</b>	PER UN MOTORE 24 Vdc CON ENCODER (ADATTA PER SUMO),CARICABATTERIE INCORPORATO, CONTENITORE IP55	1
<b>B12-B</b>	BATTERIA 12 V, 6 Ah	1
<b>B12V-C</b>	BATTERIA 12 V, 2 Ah	1
<b>CARICA</b>	SCHEDA A INNESTO PER CARICABATTERIE	1
<b>BA3-A</b>	BOX NICE PER BATTERIE PER A924	1
<b>PUL</b>	COPERCHIO CENTRALE CON PULSANTI DI COMANDO INCORPORATI, COMPLETO DI CAVO DI COLLEGAMENTO CON CONNETTORE PER A500 E A924	1

### CARATTERISTICHE TECNICHE

CODICE	A924
ALIMENTAZIONE DA RETE (Vac 50/60 Hz)	230 ± 10%
ALIMENTAZIONE DA BATTERIA (Vdc)	21 ÷ 28
POTENZA E CORRENTE MAX MOTORI (VA; A)	360 (W); 15
CORRENTE MAX SERVIZI 24 V E FOTOTEST (A)	0,2 + 0,2
TENSIONE E POTENZA MAX USCITA LAMPEGGIANTE (V; W)	24/25
TENSIONE E POTENZA MAX USCITA SPIA CA (V; W)	24; 2
TENSIONE E POTENZA MAX USCITA ELETTROSERRATURA (V; W)	24; 12
TEMPO LAVORO TL (S) / TEMPO PAUSA TP (S)	- / 1 ÷ 1023
TEMPO RITARDO 1° MOTORE IN APERTURA TRA (S)	-
TEMPO RITARDO 2° MOTORE IN CHIUSURA TRC (S)	-
TEMPO LUCE DI CORTESIA TCR (S)	60
TEMPO PRELAMPEGGIO TPRE (S)	5
REGOLAZIONE DI FORZA (%)	-
RILEVAZIONE OSTACOLI (SENSIBILITÀ)	MIN ÷ MAX
DIMENSIONI CONTENITORE (mm)	220x110x280 h

# COLLEGAMENTI DELLE CENTRALI DI COMANDO

FUNZIONI PROGRAMMABILI	A01	A02	A500	A6/A6F	A60	A700F	A924	MC824H/HK7024	MC424L	WALKY	HO2124	ROAD	ROBUS 350	ROBUS 600/1000/NAKED/SLIGHT/ROBUS HS	RUN/RUN HS	SPIN10	SPIN20/21/22KCE	SPIN23	SPIN30/SN6031	SPIN40/SN6041	SPYBOX	SPYBOXB	TN2030/TNKCE	S00N/TN2010	M-BAR/L-BAR	S-BAR	WIDE	
Funzionamento manuale																												
Funzionamento semiautomatico																												
Funzionamento automatico																												
Funzionamento automatico + chiudi sempre																												
Funzionamento condominiale																												
Prelampeggio																												
Richiudi 5 s dopo Foto																												
Foto anche in apertura																												
Partenza graduale																												
Fermata graduale																												
Lampeggiante anche in Pausa																												
Luce di cortesia su Lampeggiante																												
Luce di cortesia impulsiva																												
Spia cancello aperto (CA) con lampeggio proporzionale																												
Annulla stop nel ciclo di Passo Passo																												
Sicurezza fotocellule a inizio ogni movimento																												
Riallineamento automatico ritorno alimentazione																												
Funzione rallentamento																												
Colpo d'ariete								5																				
Mantenimento pressione su motori oleodinamici																												
Attivazione Fototest																												
Salta STOP in apre																												
Salta STOP in chiude																												
CHIUDE diventa APRE PEDONALE																												
Fotocellule (FOTO e/o FOTO1) anche in apertura																												
Teleinversione parziale con fotocellula FOTO																												
Teleinversione completa con fotocellula FOTO																												
Esclusione finecorsa																												
Funzionamento Passo Passo standard Apre-Chiude-Apre																												
Funzionamento Passo Passo modo 2 Apre-Pausa-Chiude-Apre																												
Funzionamento Passo Passo modo 3 Apre-Stop-Chiude-Apre																												

FUNZIONI PROGRAMMABILI	A01	A02	A500	A6/A6F	A60	A700F	A924	MC824H/HK7024	MC424L	WALKY	HO2124	ROAD	ROBUS 350	ROBUS 600/1000/NAKED/SLIGHT/ROBUS HS	RUN/RUN HS	SPIN10	SPIN20/21/22KCE	SPIN23	SPIN30/SN6031	SPIN40/SN6041	SPYBOX	SPYBOXB	TN2030/TNKCE	S00N/TN2010	M-BAR/L-BAR	S-BAR	WIDE	
Pausa temporanea (fotocellula)																												
Spia cancello aperto (CA) diventa semaforo "a senso unico"																												
Semaforo nei due sensi																												
Funzionamento Passo Passo Apre-Stop-Chiude-Stop																												
Prolungamento Tempo lavoro																												
Tempo Pausa con rilevatore di presenza																												
Ritardo 1" motore in apertura																												
Spia Cancelli Aperti con finecorsa																												
Freno																												
Scheda radio incorporata nella centrale																												
Stand-by																												

### USCITE/INGRESSI

	TT2N	TT2L	TT2D	TT1N	TT1L	A01	A02	A500	A6	A6F	A60	A700F	A724	MC824H/HK7024	MC424L	WALKY	HO2124	ROAD	ROBUS 350	ROBUS 600/1000/NAKED/SLIGHT/ROBUS HS	RUN/RUN HS	SPIN10	SPIN20/21/22KCE	SPIN23	SPIN30/SN6031	SPIN40/SN6041	SPYBOX	SPYBOXB	TN2030/TNKCE	SOON	TN2010	M-BAR/L-BAR	S-BAR	WIDE			
Uscita motore 1	*																																				
Uscita motore 2		*																															*	*			
Uscita lampeggiante							*	*	*	*	*	*	*	*				4/5	*	*	*	*	*	*	*	*	*3	*3	*	*	*	*	*	*	*	*	
Alimentazione motori 24 V															*	*	*	*	*	*	*	*	*	*	*	*	*	*	*	*	*	*	*	*	*	*	
Alimentazione motori 230 Vac	*	*	*	*	*	*	*	*	*	*	*	*	*										*														
Alimentazione motori 400 Vac								*																													
Uscita elettroserratura								*	*	*	*	4/5	*	*	4/5	*	*	*	*	*3	*3	*	*3	*3	*3	*3	*3	*3	*	*3	*3	*3	*3	*3	*3	*3	
Uscita ventosa													P	*	*3	*	*5	*	*3	*3	*	*3	*3	*3	*3	*3	*3	*3	*3	*3	*3	*3	*3	*3	*3	*3	
Uscita fototest						*	*	*	*	*	*	*			4	*											*3	*3	*	*	*	*	*	*	*	*	
Uscita spia cancello aperto						*	*	*	*	*	*	4/5	*	*3	4/5	*	*	*	*	*	*	*	*3	*3	*3	*3	*3	*	*3	*3	*	*	*	*3	*3		
Ingresso Passo Passo					*4	*4	*	*	*	*	*	*	*	*	4/5	*	*	4/5	*	*	*	*	*	*	*	*	*	*	*	*	*	*	*	*	*	*	
Ingresso Apre					*4	*4	*	*	*	*	*	*	*		B	*5	4/5	*	*	*	*	*	*	*	*	*	*	*6	*	*	*	*	*	*	*	*	
Ingresso Chiude					*	*	*	*	*	*	4/5	B	*5	4/5	*	*	*5	*5	*5	*5	*5	*5	*5	*5	*5	*6	*6	*	*	*	*	*	*	*	*		
Ingresso Apre Parziale							P				P	4/5	B	*5	4/5	*	*5	*5	*5	*5	*5	*5	*5	*5	*6	*6	*5	*5	*5	*5	*5	*5	*5	*5	*5		
Ingresso Alt					*4	*	*	*	*	*	*	*	*		4	*	*	*	*	*	*	*	*	*	*	*	*6	*6	*	*	*	*	*	*	*	*	
Ingresso fotocosta																									*	*	*	*	*	*	*	*	*	*	*	*	
Ingresso costa resistiva					*	*									4	*	*	*	*	*	*	*	*	*	*	*	*	*	*	*	*	*	*	*	*	*	
Ingresso BlueBUS															*	*	*	*	*	*	*	*	*	*	*	*	*	*	*	*	*	*	*	*	*	*	
Ingresso fotocellula FOTO					*4	*	*	*	*	*	*	*	*	*	*5	*5	*5	*	*5	*5	*5	*5	*5	*5	*5	*6	*6	*5	*5	*5	*5	*5	*5	*5	*5	*5	
Ingresso fotocellula in chiusura FOTO 1							*	*	*	*	*	*	*	*	*5	*5	*5	*	*5	*5	*	*5	*5	*5	*6	*6	*	*	*	*	*	*	*	*	*		
Ingresso fotocellula in apertura FOTO 2							P				P	*5	B	*5	*5	*	*5	*5	*5	*5	*5	*5	*5	*6	*6	*	*	*	*	*	*	*	*	*	*		
Ingresso finecorsa in apertura (per 1 motore) FCA 1					*	*	*	*	*	*	*	*	*		*	*	*	*	*	*	*	*	*	*	*	*	*	*	*	*	*	*	*	*	*	*	*
Ingresso finecorsa in chiusura (per 1 motore) FCC 1					*	*	*	*	*	*	*	*	*		*	*	*	*	*	*	*	*	*	*	*	*	*	*	*	*	*	*	*	*	*	*	*
Ingresso finecorsa in apertura (per 2 motori) FCA 2					*	*	*	*	*	*	*	*	*		*	*	*	*	*	*	*	*	*	*	*	*	*	*	*	*	*	*	*	*	*	*	*
Ingresso finecorsa in chiusura (per 2 motori) FCC 2					*	*					P	*	*		*	*	*	*	*	*	*	*	*	*	*	*	*	*	*	*	*	*	*	*	*	*	
Uscita luce di cortesia							P	*	*	4/5	*3	4/5	*3	*3	*3	*3	*3	*3	*3	*3	*3	*3	*3	*3	*3	*3	*3	*3	*3	*3	*3	*3	*3	*3	*3	*3	
Spia manutenzione															4/5	*3	*5	*3	*3	*3	*3	*3	*3	*3	*3	*3	*3	*3	*3	*3	*3	*3	*3	*3	*3	*3	
Carico monofase	*	*	*																																		
Semaforo												P	*5	*5									*3	*3	*3				*3	*3	*3	*3	*3	*3	*3	*	
Loop detector																																				*	

### REGOLAZIONI

	TT2N	TT2L	TT2D	TT1N	TT1L	A01	A02	A500	A6	A6F	A60	A700F	A724	MC824H/HK7024	MC424L	WALKY	HO2124	ROAD	ROBUS 350	ROBUS 600/1000/NAKED/SLIGHT/ROBUS HS	RUN/RUN HS	SPIN10	SPIN20/21/22KCE	SPIN23	SPIN30/SN6031	SPIN40/SN6041	SPYBOX	SPYBOXB	TN2030/TNKCE	SOON	TN2010	M-BAR/L-BAR	S-BAR	WIDE				
Tempo lavoro							*	*	*	*	*	*	*	*	*	*	*	*	*	*	*	*	*	*	*	*	*	*	*	*	*	*	*	*	*	*		
Tempo pausa	*	*	*	*	*	*	*	*	*	*	*	*	*	*	*	*	*	*	*	*	*	*	*	*	*	*	*	*	*	*	*	*	*	*	*	*	*	
Tempo ritardo apertura									*	*	*	*	*	*2	*	*	*	*	*	*	*	*	*	*	*	*	*	*	*	*	*	*	*	*	*	*		
Tempo ritardo chiusura									*	*	*	*	*	*2	*	*	*	*	*	*	*	*	*	*	*	*	*	*	*	*	*	*	*	*	*	*	*	
Forza regolazione elettronica									*	*	*	*	*	*	*	*	*	*	*	*	*	*	*	*	*	*	*	*	*	*	*	*	*	*	*	*	*	
Forza posizionamento													*	*	*	*	*	*	*	*	*	*	*	*	*	*	*	*	*	*	*	*	*	*	*	*		
Forza regolazione elettromeccanica													*	*	*	*	*	*	*	*	*	*	*	*	*	*	*	*	*	*	*	*	*	*	*	*		
Forza regolazione meccanica																																						
Amperometrica						*	*	*	*	*	*	*	*	*	*	*	*	*	*	*	*	*	*	*	*	*	*	*	*	*	*	*	*	*	*	*	*	
Velocità						*	*	*	*	*	*	*	*	*	*	*	*	*	*	*	*	*	*	*	*	*	*	*	*	*	*	*	*	*	*	*	*	
<b>ACCESSORI OPZIONALI</b>																																						
Scheda RADIO con innesto Nice								*	*	*	*	*	*	*	*	*	*	*	*	*	*	*	*	*	*	*	*	*	*	*	*	*	*	*	*	*	*	
Scheda RADIO con innesto SM												*	*	*	*	*	*	*	*	*	*	*	*	*	*	*	*	*	*	*	*	*	*	*	*	*	*	
Scheda ad innesto per caricatorie														*	*	*	*	*	*	*	*	*	*	*	*	*	*	*	*	*	*	*	*	*	*	*	*	
Scheda espansione PER														*	*	*	*	*	*	*	*	*	*	*	*	*	*	*	*	*	*	*	*	*	*	*	*	
Scheda espansione PIU								*	*	*	*	*	*	*	*	*	*	*	*	*	*	*	*	*	*	*	*	*	*	*	*	*	*	*	*	*	*	*
Scheda per la regolazione elettronica AR														*	*	*	*	*	*	*	*	*	*	*	*	*	*	*	*	*	*	*	*	*	*	*	*	
Anta Pedonale																																						
Uomo Presente													*	*	*	*	*	*	*	*	*	*	*	*	*	*	*	*	*	*	*	*	*	*	*	*	*	
Inversione Parziale													*	*	*	*	*	*	*	*	*	*	*	*	*	*	*	*	*	*	*	*	*	*	*	*	*	
Predisposizione batterie tampone														*	*	*	*	*	*	*	*	*	*	*	*	*	*	*	*	*	*	*	*	*	*	*	*	

F = con accessorio AR inserito.  
R = con accessorio PER inserito.  
A = con accessorio AP inserito.

P = con accessorio PIU inserito.  
B = un solo ingresso programmabile.

\*1 = consentito inserimento 2 motore.  
\*2 = non riferita ad una unità di tempo ma ad una distanza.  
\*3 = uscita programmabile.  
\*4 = un solo ingresso/uscita programmabile.  
\*5 = programmabile con 0-View.

# COLLEGAMENTI DELLE CENTRALI DI COMANDO

## WALKY

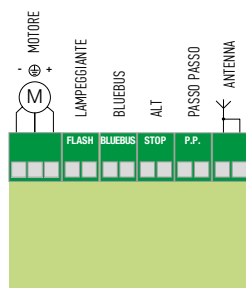

## HOPP 7124

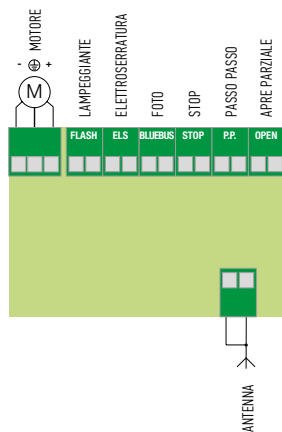

## ROBUS 400/600/1000

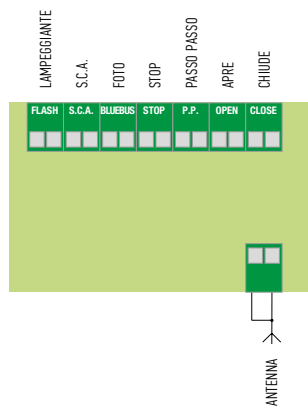

## ROAD

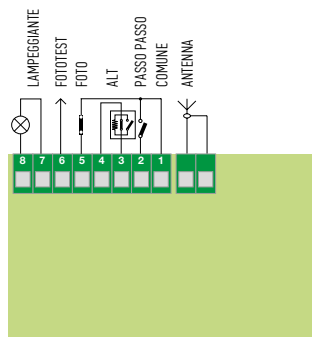

## RUN/RUN HS

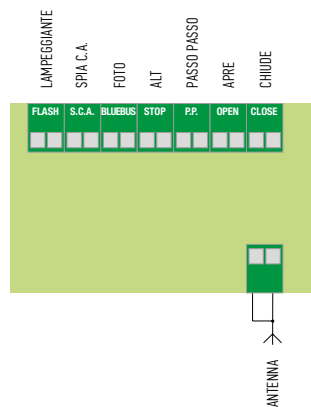

## SLIGHT/NAKED SLIDING 400/ROBUS HS

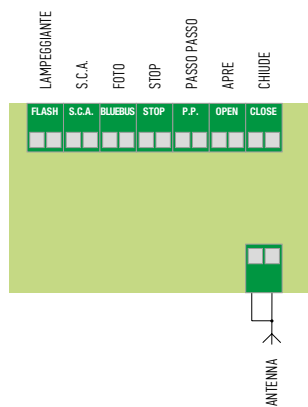



## L-BAR/M-BAR

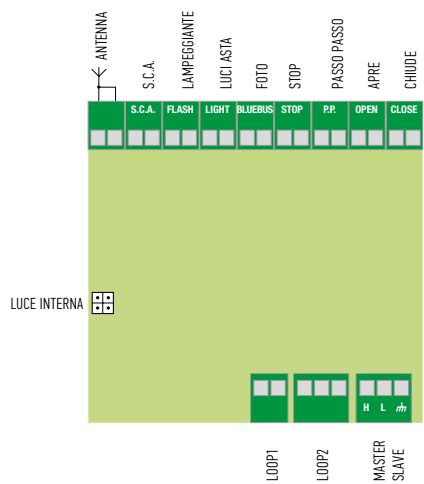

## S-BAR

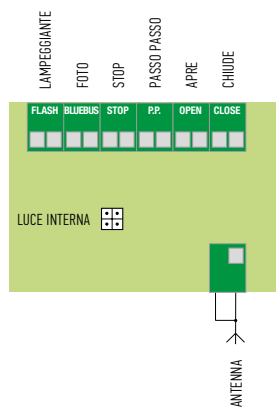

## WIDE

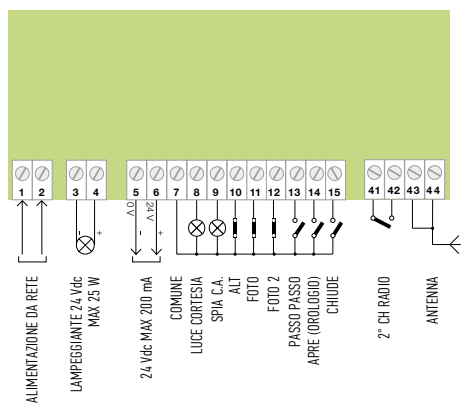

# COLLEGAMENTI DELLE CENTRALI DI COMANDO

SPYBOX

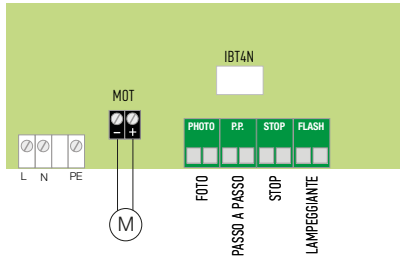

SPYBOXB

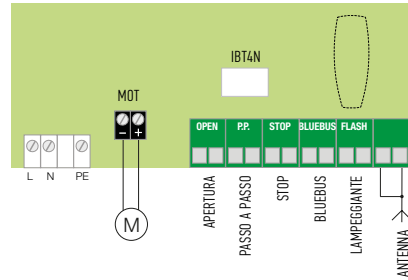

SPIN20KCE/SPIN21KCE/SPIN22KCE

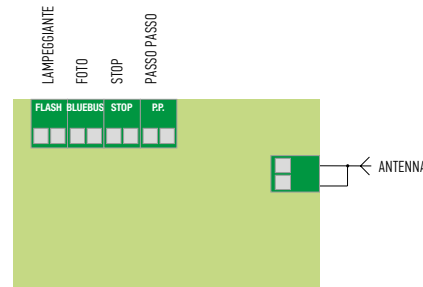

SPIN23KCE/SPIN30/SN6031/SPIN40/SN6041

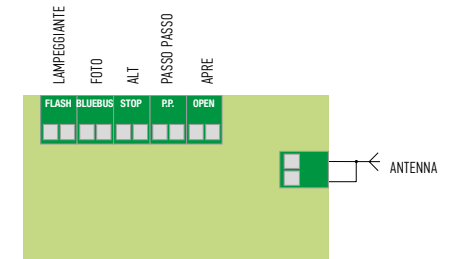

SPIN10KCE/SPIN11KCE

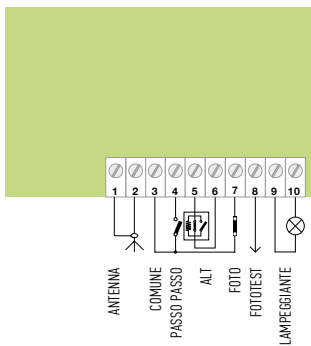

TN2010

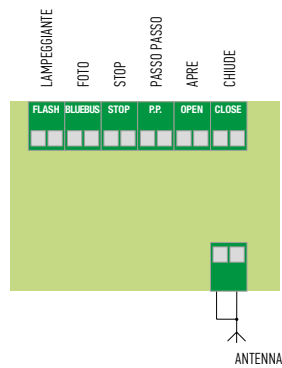

TN2030/TNKCE

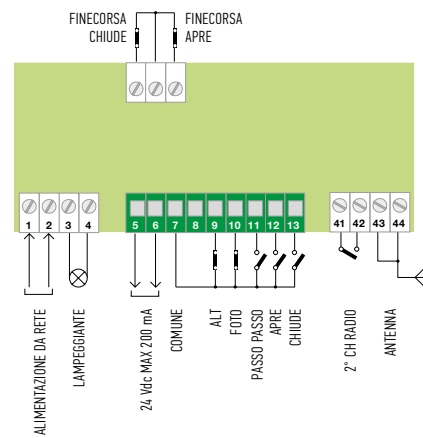

S00N

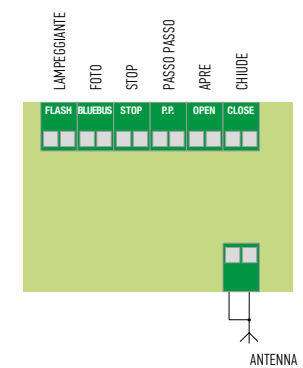

TTX4

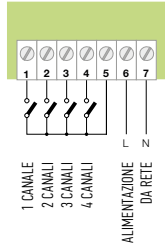

TT2N

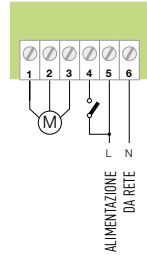

TT2L

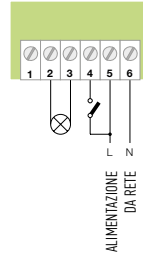

TT2D

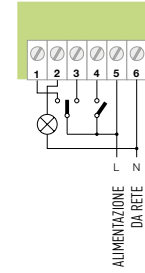

TT1N

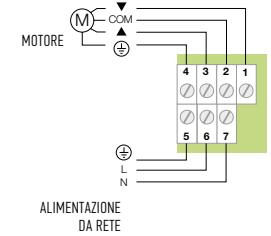

TT1L

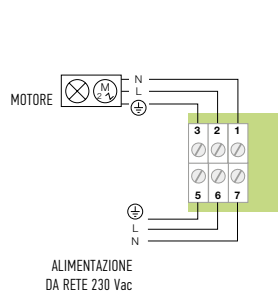

MC824H/HYKE

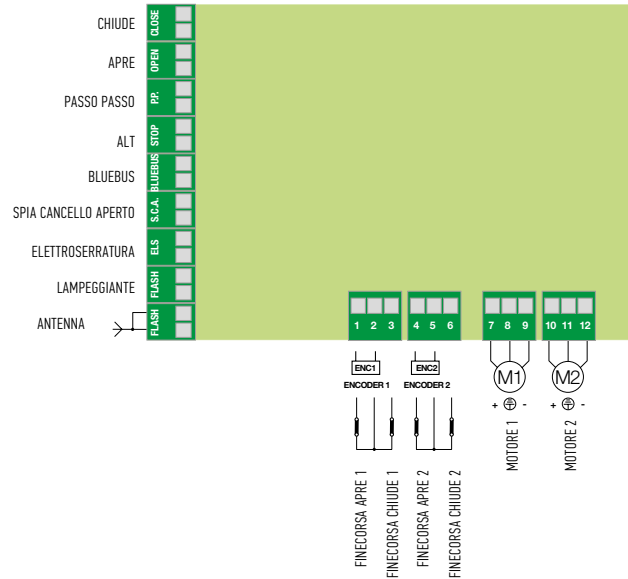

MC424L

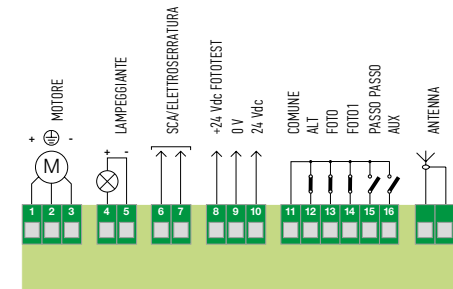

PER CANCELLI A BATTENTE

PER CANCELLI SCORREVOLI

SISTEMI ALZABARRIERA

PER PORTE DA GARAGE E INDUSTRIALI

SISTEMI DI COMANDO E ACCESSORI

TABELLE DI COMPATIBILITÀ E INDICE ALFABETICO

# COLLEGAMENTI DELLE CENTRALI DI COMANDO

A0

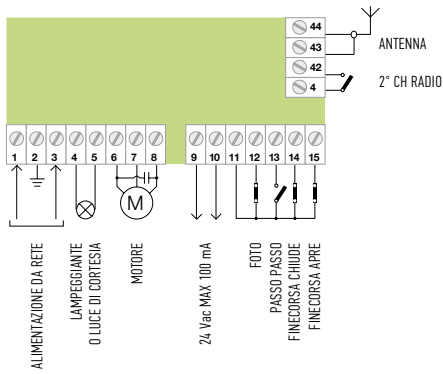

A01

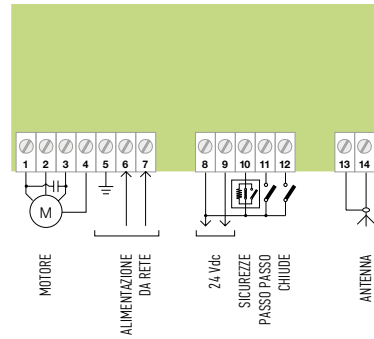

A02

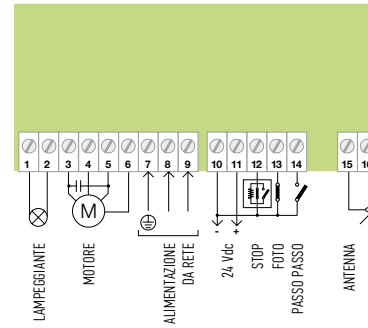

A1

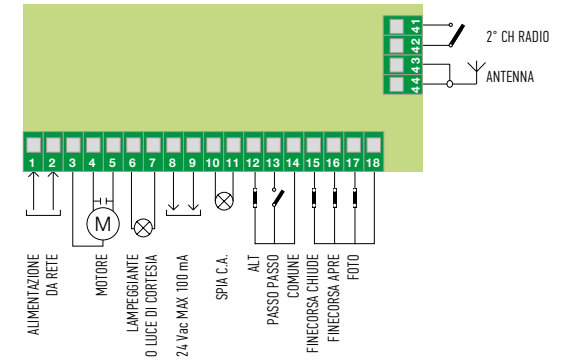

A400

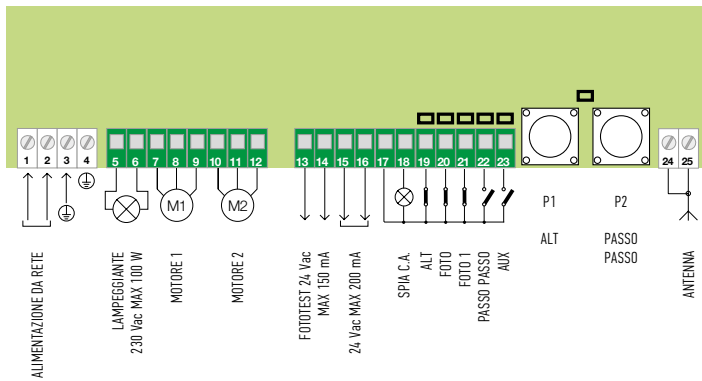

A500

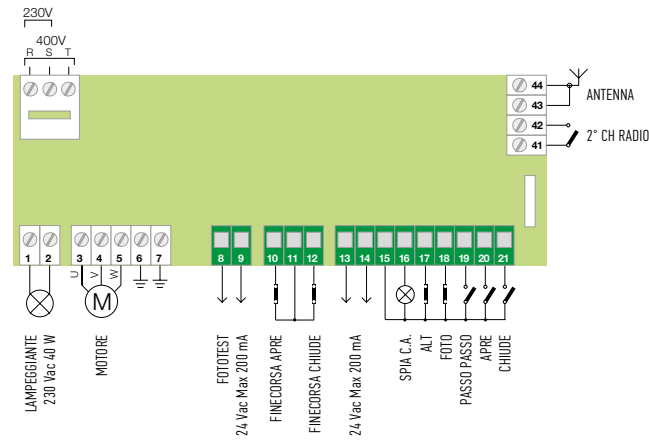

A60

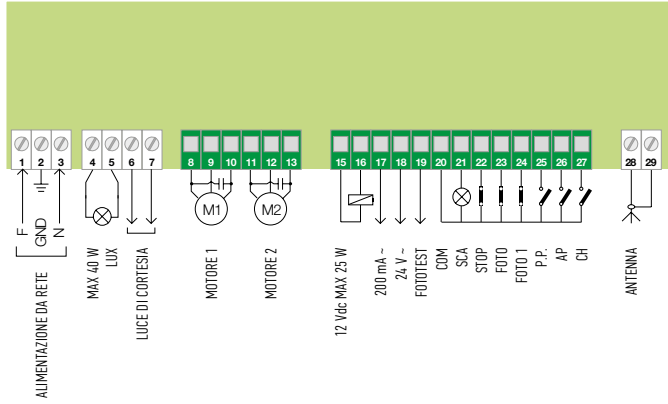

A824

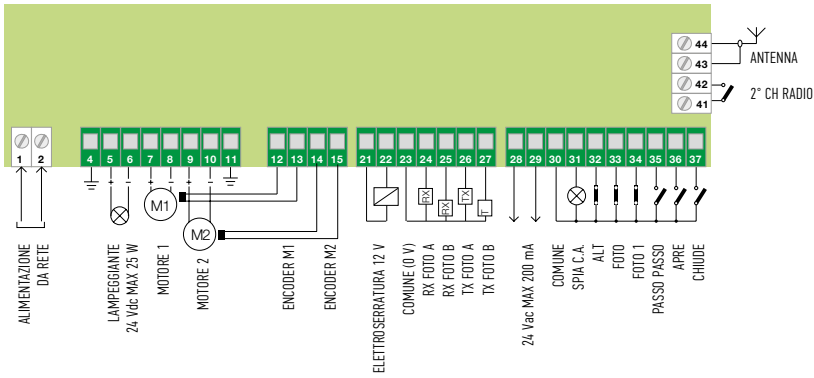

A6/A6F, A700F

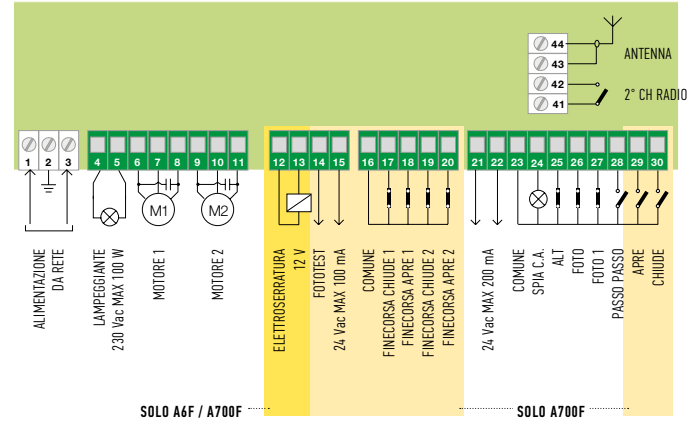

A924

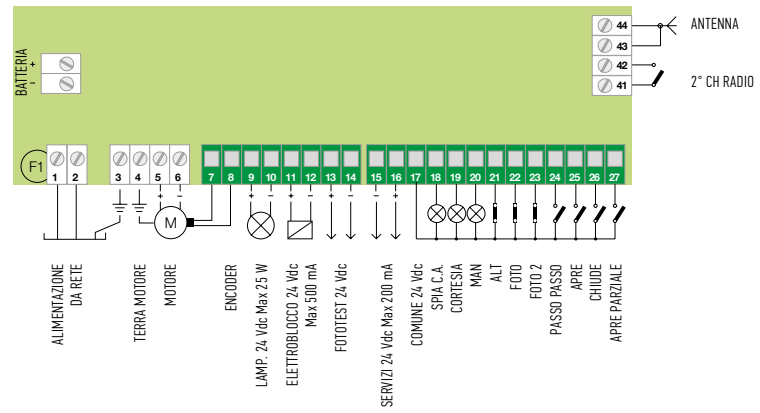

# GUIDA ALLA COMPATIBILITÀ DEI SISTEMI D'AUTOMAZIONE

## SISTEMI PER CANCELLI A BATTENTE

MOTORE	CENTRALE MOONCLEVER	COD. DI RICAMBIO	RICEVITORE	TRASMETTITORI	FOTOCELLULE	LAMPEGGIANTI				
WG4024, WG5024, WG2024, WG3524	MC424L	SOLEMYO 24V	MCA2	OXI	ERA INTI, ERA ONE, ERA FLOR, NICEWAY FLOR-S, FLOR-M, FLO, ONE, SMILO, VERY VR, VERY VE	EPS, EPM, EPL F210, FT210 MOF, BF, FK, FE, FI	EL24 ML24, ML24T LUCY24			
SFAB2024						MC824H	SOLEMYO OPERA BLUEBUS 24V	MCA1	EPSB, EPMB, EPLB F210B MOFB	ELB WLT MLB, MLBT
T003024, T004524 <i>(solo su MC424LR01)</i>										
T04024, T05024, T07024 + T05024I										
HY7024, HY7124										
SFAB2124										
T06024HS, T05024HS										
MFAB3024HS, MFAB3024										
WG3524HS	MC824HR	SOLEMYO OPERA BLUEBUS 24V	MCA3	OXI	ERA INTI, ERA ONE, ERA FLOR, NICEWAY FLOR-S, FLOR-M, FLO, ONE, SMILO, VERY VR, VERY VE	EPS, EPM, EPL MOF, BF, FK, FE, FI	EL24, ML24, ML24T, LUCY24			
LFAB4024										
BFAB5024										
T05624I										
MOTORE CON BRACCIO ARTICOLATO	CENTRALE INTEGRATA / COD. DI RICAMBIO		RICEVITORE	TRASMETTITORI	FOTOCELLULE	LAMPEGGIANTI				
PP7024	POA1	24V	OXI	ERA INTI, ERA ONE, ERA FLOR, NICEWAY FLOR-S, FLOR-M, FLO, ONE, SMILO, VERY VR, VERY VE	EPS, EPM, EPL MOF, BF, FK, FE, FI	ELB, WLT MLB, MLBT				
WL1024C	WLA1	SOLEMYO OPERA BLUEBUS 24V								
H07124, PP7124	POA3	SOLEMYO OPERA BLUEBUS 24V								
HK7024, HK7024HS	HKA1	SOLEMYO OPERA BLUEBUS 24V								

■ CODICE PRESENTE A CATALOGO GATE&DOOR 2017

■ CODICE NON PRESENTE A CATALOGO

## SISTEMI PER CANCELLI SCORREVOLI

MOTORE	CENTRALE INTEGRATA / COD. DI RICAMBIO		RICEVITORE	TRASMETTITORI	FOTOCELLULE	LAMPEGGIANTI		
R0300	ROA34		OXI	ERA INTI, ERA ONE, ERA FLOR, NICEWAY, FLOR-S, FLOR-M, FLO, ONE, SMILO, VERY VR, VERY VE	EPS, EPM, EPL F210, FT210 MOF, BF, FK, FE, FI	ML, MLT, LUCY, LL		
R01000, R01020	ROA3		FLOXIR, FLOXI2R*	ERA INTI, ERA ONE, ERA FLOR, NICEWAY, FLOR-S, FLOR-M, ONE, VERY VR		EL24, ML24, ML24T		
R01010	ROA4							
R01124	ROA2	24V	Integrato*	ERA INTI, ERA ONE, ERA FLOR, NICEWAY, FLOR-S, FLOR-M, FLO, ONE, SMILO, ERGO, PLANO, VERY VR		ML, MLT, LUCY, LL		
R0500, R01070, TH1500	ROA37							
TH1551	THA5		FLOXIR, FLOXI2R*	ERA INTI, ERA ONE, ERA FLOR, NICEWAY, FLOR-S, FLOR-M, ONE, VERY VR		ML, MLT, LUCY, LL		
TH2251	THA6		FLOXIR, FLOXI2R*					
RD400	RBA4	24V	Integrato*	ERA INTI, ERA ONE, ERA FLOR, NICEWAY, FLOR-S, FLOR-M, FLO, ONE, SMILO, VERY VR, VERY VE		EPSB, EPMB, EPLB F210B MOFB		
RB350	RBA2	BLUEBUS 24V	OXI	ERA INTI, ERA ONE, ERA FLOR, NICEWAY, FLOR-S, FLOR-M, FLO, ONE, SMILO, VERY VR, VERY VE				
NKSL400	NKA3	SOLEMYO OPERA BLUEBUS 24V		ERA INTI, ERA ONE, ERA FLOR, NICEWAY FLOR-S, FLOR-M, FLO, ONE, SMILO, VERY VR, VERY VE			EPSB, EPMB, EPLB F210B, FT210B MOFB	
SLH400								
RB400	RBA3	SOLEMYO OPERA BLUEBUS 24V						
RB600								
RB1000								
RUN1500								
RUN1800	RUA1	OPERA BLUEBUS 230V						
RUN2500								
RUN2500I	RUA2 + RUA3	OPERA BLUEBUS 230V						
RB250HS, RB500HS	RBA3/HS	SOLEMYO OPERA BLUEBUS 24V						
RUN400HS, RUN1200HS	RUA6	OPERA BLUEBUS 24V						
TUB3500	MINDY A500				FLOXIR, FLOXI2R*	ERA INTI, ERA ONE, ERA FLOR, NICEWAY FLOR-S, FLOR-M, ONE, VERY VR		EPS, EPM, EPL F210, FT210 MOF, BF, FK, FE, FI
			FLOXI		FLO, VERY VE			

\*Ricevitore radio non compatibile con il sistema Opera

PER CANCELLI A BATTENTE

PER CANCELLI SCORREVOLI

SISTEMI ALZABARRIERA

PER PORTE DA GARAGE  
E INDUSTRIALI

SISTEMI DI COMANDO  
E ACCESSORI

TABELLE DI COMPATIBILITÀ  
E INDICE ALFABETICO

# GUIDA ALLA COMPATIBILITÀ DEI SISTEMI D'AUTOMAZIONE

## SISTEMI PER PORTE DA GARAGE

	MOTORE	CENTRALE INTEGRATA / COD. DI RICAMBIO	RICEVITORE	TRASMETTITORI	FOTOCELLULE	LAMPEGGIANTI	
PORTE SEZIONALI	SP6000	SPA40	24V	OXI	ERA INTI, ERA ONE, ERA FLOR, NICEWAY, FLOR-S, FLOR-M, FLO, ONE, SMILO, VERY VR, VERY VE	EPS, EPM, EPL F210, FT210 MOF, BF, FK, FE, FI	EL24, ML24, ML24T
	SP6065	SPA20	24V	FLOXI2R*, FLOXIR	ERA INTI, ERA ONE, ERA FLOR, NICEWAY, FLOR-S, FLOR-M, ONE, VERY VR		
				FLOXI	FLO, VERY VE		
	SP6100	SPA30	24V	FLOXI2R*, FLOXIR	ERA INTI, ERA ONE, ERA FLOR, NICEWAY, FLOR-S, FLOR-M, ONE, VERY VR		
				FLOXI	FLO, VERY VE		
	CR2124	ROA2	24V	FLOXI2R*, FLOXIR	ERA INTI, ERA ONE, ERA FLOR, NICEWAY, FLOR-S, FLOR-M, ONE, VERY VR		
				FLOXI	FLO, VERY VE		
	SN6011	SNA1	24V	Integrato*	ERA INTI, ERA ONE, ERA FLOR, NICEWAY, FLOR-S, FLOR-M, FLO, ONE, SMILO, VERY VR, VERY VE	EPSB, EPMB, EPLB, F210B, MOFB	ELB, WLT MLB, MLBT LUCYB
	SN6021	SNA2	BLUEBUS 24V	OXI	ERA INTI, ERA ONE, ERA FLOR, NICEWAY, FLOR-S, FLOR-M, FLO, ONE, SMILO, VERY VR, VERY VE		
	SN6023	SNA20	SOLEMIO OPERA BLUEBUS 24V				
	SN6031, SPIN30	SNA3	SOLEMIO OPERA BLUEBUS 24V				
	SN6041, SPIN40	SNA4	SOLEMIO OPERA BLUEBUS 24V				
SO2000	SOA2	SOLEMIO OPERA BLUEBUS 24V					
SHEL75KCE, SHEL50KCE	OGA0	24V	Integrato*				
SPY650KCE, SPY800KCE	SPYBOX B	SOLEMIO OPERA BLUEBUS 24V	SMXI/OXI + Integrato*		EPSB, EPMB, EPLB, F210B, FT210B, MOFB		
SPY550KCE	SPYBOX	OPERA 24V	Integrato*	ERA INTI, ERA ONE, ERA FLOR, NICEWAY, FLOR-S, FLOR-M, ONE, VERY VR	EPS, EPM, EPL, F210, FT210, MOF, BF, FK	EL24, WLTML24, ML24T, LUCY24	
PORTE BASCULANTI	OT21, OT21FC	OTA1	24V	FLOXI2R*, FLOXIR	ERA INTI, ERA ONE, ERA FLOR, NICEWAY, FLOR-S, FLOR-M, ONE, VERY VR	EPS, EPM, EPL, F210, FT210 MOF, BF, FK	EL, ML, MLT, LUCY
				FLOXI	FLO, VERY VE		
	TN2010L, TN2010	TNA2	SOLEMIO OPERA BLUEBUS 24V	OXI	ERA INTI, ERA ONE, ERA FLOR, NICEWAY, FLOR-S, FLOR-M, FLO, ONE, SMILO, VERY VR, VERY VE	EPSB, EPMB, EPLB- F210B, FT210B, MOFB	ELB, WLT MLB, MLBT
TN2030L, TN2030 TNLKCE, TNKCE	TNA1	24V			EPS, EPM, EPL, F210, FT210, MOF, BF, FK, FE, FI		

\*Ricevitore radio non compatibile con il sistema Opera





## SISTEMI ALZABARRIERA

MOTORE	CENTRALE INTEGRATA / COD. DI RICAMBIO		RICEVITORE	TRASMETTITORI	FOTOCELLULE	LAMPEGGIANTI
WIL	WA20	24V	OXI	ERA INTI, ERA ONE, ERA FLOR, NICEWAY, FLOR-S, FLOR-M, FLO, ONE, SMILO, VERY VR, VERY VE	EPS, EPM, EPL, F210, FT210 MOF, BF, FK, FE, FI	EL24 ML24, ML24T
WIDE	WY20	24V				
SIGNO <i>tutti i modelli</i>	SIA20	24V				
XBAR	XBA2	24V				
S4BAR	XBA20	SOLEMYO OPERA BLUEBUS 24V				
MBAR	XBA3	SOLEMYO OPERA BLUEBUS 24V				
L9BAR						
					EPSB, EPMB, EPLB- F210B, FT210B MOFB	ELB, WLT MLB, MLBT

Le barriere WIL prodotte prima del 2008 hanno innesto radio MOLEX

## SISTEMI PER CANCELLI E PORTE DA GARAGE CON CENTRALI DI COMANDO MINDY

CENTRALE	CODE DI RICAMBIO	MOTORE	RICEVITORE	TRASMETTITORI	FOTOCELLULE	LAMPEGGIANTI
A01	139-B.8001	GR170, GR340, RN2030, RN2040, RN2010, RN2020	Integrato*	ERA INTI, ERA ONE, ERA FLOR, NICEWAY FLOR-S, FLOR-M, FLO, ONE, SMILO, ERGO, PLANO, VERY VR, VERY VE	EPS, EPM, EPL F210, FT210 MOF, BF, FK, FE, FI	-
A02	200-A.8001					EL, ML, MLT, LUCY
A0, A1, A1B	-	OT20, R01030	FLOXI2R* FLOXIR	ERA INTI, ERA ONE, ERA FLOR, NICEWAY FLOR-S, FLOR-M, ONE, VERY VR		EL, ML, MLT, LUCY
A3, A3F A6, A6F A700F	A3BA + A3G0 A3FBA + A3G0 SPSB059DE SPSB059DEF SPSB059DF	T04005, T04006, T04015, T04605, T05015, T05016, T05605 HY7100, HY7005, WG4000, WG5000, MFAB3000, MFAB3000L, LFAB4000, T003000, T004500				
A400	102-A.8001	WG4000	OXI SMXI* SMXIS*	ERA INTI, ERA ONE, ERA FLOR, NICEWAY FLOR-S, FLOR-M, FLO, ONE, SMILO, VERY VR, VERY VE		
A100F Centrale universale singolo motore 230 Volt	129-A.8001	OT20, R01030				
A60	SPSB138D	T04005, T04006, T04015, T04605, T05015, T05016, T05605 HY7100, HY7005, WG4000, WG5000, MFAB3000, MFAB3000L, LFAB4000, T003000, T004500	FLOXI2R* FLOXIR	ERA INTI, ERA ONE, ERA FLOR, NICEWAY FLOR-S, FLOR-M, FLO, ONE, VERY VR, VERY VE		
A500	096-B.8001	Centrale universale per motore singolo (alimentazione 230 V - 400 V)				
A824 	SP081-B	MB4024, MB5024, HY7024, HY7124, MFAB3024				
A824T 		T04024, T05024, T07024				
A924 	SB105B	SU2000, SU2000V, SU2000VV, SU2010				

# INDICE ALFABETICO

CODICE	CATEGORIA DI PRODOTTO	PAG.	CODICE	CATEGORIA DI PRODOTTO	PAG.
A01	Centrale per serrande senza chiusura automatica	220	CABLA06	Cavo per la programmazione dei ricevitori universali SMX e OX	182
A02	Centrale per serrande con chiusura automatica/semi-automatica	220	CABLA07	Cavo per la clonazione dei trasmettitori Ergo e Plano	182
A500	Centrale per un motore trifase o monofase	220	CABLA09	Cavo per la clonazione dei trasmettitori Era-Flor	182
A60	Centrale per due motori, con frizione elettronica	221	CARICA	Scheda ad innesto per caricabatterie	221
A6F	Centrale per due motori 230 Vac, con frizione elettrica, contenitore IP55	221	CB	Bordo sensibile meccanico - gomma protettiva	211
A700F	Centrale per due motori, con frizione elettrica, possibilità di inserire PIU	221	CHEU	Chiave neutra per EKSEU, EKSI EU	200
A924	Centrale per un motore, con encoder	221	CHS	Chiave neutra per EKS, EKSI	200
ABF	Antenna per montaggio su staffa	176	CM-B	Nottolino con due chiavi metalliche di sblocco	99
ALA1	Alimentatore carica batterie	182	CMA 1,5MT	Bordo sensibile meccanico, lunghezza 1,5 m	211
B12-B	Batterie 12V 6Ah	221	CMA 1,7MT	Bordo sensibile meccanico, lunghezza 1,7 m	211
B12V-C	Batteria 12 V 2 Ah	221	CMA 2MT	Bordo sensibile meccanico, lunghezza 2 m	211
BA3-A	Box Nice per batterie	221	CMA 2,5MT	Bordo sensibile meccanico, lunghezza 2,5 m	211
BFAB5024	Big-Fab, Motore interrato per cancelli a battente con ante fino a 5 m, con finecorsa meccanico in chiusura	82	CMBK4	Kit per bordi sensibili da 4 m (da accoppiare con CB)	211
BFABBOX	Accessorio Fab, Cassa di fondazione in acciaio inox con finitura in cataforesi	82	CMBK6	Kit per profili in alluminio da 6 m (da accoppiare con CB)	211
BFABBOXI	Accessorio Fab, Cassa di fondazione in acciaio inox con finitura in cataforesi	82	CRA1	Albero con pignone a 18 denti	151
BM1000	Scheda di memoria aggiuntiva (più 255 codici)	201	CRA2	Giunto per catena	151
BMA1	Accessorio per L-Fab e Big-Fab, Accessorio per aperture fino a 360°	81	CRA3	Catena da 1/2", confezione da 1 m, con giunto	151
BMA2	Accessorio per L-Fab e Big-Fab, Adattatori per l'installazione di due motori	80	CRA4	Catena da 1/2", confezione da 5 m, con giunto	151
CABLA01	Cavo per collegare l'O-Box a computer	182	CRA5	Rinvio tendicatena con staffe	151
CABLA02	Lettore ottico per la programmazione dei trasmettitori Bio e Flor	182	CRA6	Corona a 36 denti	151
CABLA03	Cavo per la clonazione dei trasmettitori Very	182	CRA7	Corona a 18 denti	151
CABLA04	Cavo per la clonazione dei trasmettitori Bio e FloR	182	CRA8	Staffa di fissaggio a muro	151
CABLA05	Cavo per la programmazione dei motori tubolari, con TTBUS	182	CRA9	Adattatore per alberi	149

CODICE	CATEGORIA DI PRODOTTO	PAG.
<b>DBM10</b>	Kit per il collegamento elettrico di bordi sensibili, per cancelli fino a 10 m	<b>210</b>
<b>DBM5</b>	Kit per il collegamento elettrico di bordi sensibili, per cancelli fino a 5 m	<b>210</b>
<b>DBM7,5</b>	Kit per il collegamento elettrico di bordi sensibili, per cancelli fino a 7,5 m	<b>210</b>
<b>EDS</b>	Era Keypad, Selettore digitale 12 tasti, da abbinare al decoder MORX	<b>198</b>
<b>EDSB</b>	Era Keypad, Selettore digitale 12 tasti con tecnologia Nice BlueBUS, scocca metallica antieffrazione	<b>198</b>
<b>EDSI</b>	Era Keypad, Selettore digitale 12 tasti, da incasso, da abbinare al decoder MORX	<b>198</b>
<b>EDSIB</b>	Era Keypad, Selettore digitale 12 tasti con tecnologia Nice BlueBUS, da incasso, scocca metallica antieffrazione	<b>198</b>
<b>EDSWG</b>	Era Keypad wireless, Selettore digitale 13 tasti, con collegamento via radio per connessioni senza fili	<b>199</b>
<b>EKA01</b>	Era Post, Tappo per montaggio di EKS, EKSEU, EDS, EDSB, EDSW, ETP, ETPB su colonna PPH2	<b>202</b>
<b>EKA02</b>	Kit di finitura per installare EDSI,EDSIB,EKSI,EKSIEU	<b>198</b>
<b>EKA03</b>	Bicchieri da incasso (profondità 66 mm) per installare EKSI, EKSIEU. Compatibile anche con EPLIO, EPLIOB, EDSI, EDSIB	<b>197</b>
<b>EKS</b>	Era Key Switch, Selettore a chiave da esterno	<b>200</b>
<b>EKSEU</b>	Era Key Switch, Selettore a chiave, cilindro europeo, da esterno	<b>200</b>
<b>EKSI</b>	Era Key Switch, Selettore a chiave da incasso	<b>200</b>
<b>EKSIEU</b>	Era Key Switch, Selettore a chiave, cilindro europeo, da incasso	<b>200</b>
<b>EL</b>	Era Light, Luce di segnalazione lampeggiante neutra, 230 Vac, per centrali predisposte	<b>204</b>
<b>EL24</b>	Era Light, Luce di segnalazione lampeggiante neutra, 24 Vac/Vdc, per centrali predisposte	<b>204</b>
<b>ELB</b>	Era Light, Luce di segnalazione lampeggiante neutra, 12 Vac/Vdc, per centrali predisposte	<b>204</b>
<b>EPL</b>	Era Photocell L, Coppia di fotocellule large da esterno	<b>197</b>
<b>EPLB</b>	Era Photocell L, Coppia di fotocellule large da esterno, con tecnologia Nice BlueBUS	<b>197</b>
<b>EPLIO</b>	Era Photocell L, Coppia di fotocellule large da incasso, orientabili 30°	<b>197</b>
<b>EPLIOB</b>	Era Photocell L, Coppia di fotocellule large da incasso, orientabili 30°, con tecnologia Nice BlueBUS	<b>197</b>
<b>EPLD</b>	Era Photocell L, Coppia di fotocellule large da esterno, orientabili 30°	<b>197</b>

CODICE	CATEGORIA DI PRODOTTO	PAG.
<b>EPLD</b>	Era Photocell L, Coppia di fotocellule large da esterno, orientabili 30°	<b>197</b>
<b>EPLOB</b>	Era Photocell L, Coppia di fotocellule large da esterno, orientabili 30°, con tecnologia Nice BlueBUS	<b>197</b>
<b>EPM</b>	Era Photocell M, Coppia di fotocellule da esterno	<b>195</b>
<b>EPMA</b>	Era Photocell M, Coppia di fotocellule da esterno, scocca metallica antieffrazione	<b>195</b>
<b>EPMAB</b>	Era Photocell M, Coppia di fotocellule da esterno, con tecnologia Nice BlueBUS, scocca metallica antieffrazione	<b>195</b>
<b>EPMAO</b>	Era Photocell M, Coppia di fotocellule da esterno, orientabili 30°, scocca metallica antieffrazione	<b>195</b>
<b>EPMAOB</b>	Era Photocell M, Coppia di fotocellule da esterno, orientabili 30°, scocca metallica antieffrazione, con tecnologia Nice BlueBUS	<b>195</b>
<b>EPMB</b>	Era Photocell M, Coppia di fotocellule da esterno, con tecnologia Nice BlueBUS	<b>195</b>
<b>EPMO</b>	Era Photocell M, Coppia di fotocellule da esterno, orientabili 30°	<b>195</b>
<b>EPMOB</b>	Era Photocell M, Coppia di fotocellule da esterno, orientabili 30°, con tecnologia Nice BlueBUS	<b>195</b>
<b>EPS</b>	Era Photocell S, Coppia di fotocellule slim da esterno	<b>193</b>
<b>EPSA</b>	Era Photocell S, Coppia di fotocellule slim da esterno, scocca metallica antieffrazione	<b>193</b>
<b>EPSAB</b>	Era Photocell S, Coppia di fotocellule slim da esterno, con tecnologia Nice BlueBUS, scocca metallica antieffrazione	<b>193</b>
<b>EPSB</b>	Era Photocell S, Coppia di fotocellule slim da esterno, con tecnologia Nice BlueBUS	<b>193</b>
<b>ERA P VIEW</b>	Trasmettitore radio multifunzione con intuitiva interfaccia grafica, per gestire fino a 99 dispositivi singolarmente o a gruppi	<b>165</b>
<b>ETP</b>	Era Transponder Reader, Lettore di prossimità per tessere a transponder MOCARD e MOCARDP da abbinare al decoder MORX	<b>201</b>
<b>ETPB</b>	Era Transponder Reader, Lettore di prossimità per tessere a transponder, con tecnologia Nice BlueBUS	<b>201</b>
<b>F210</b>	Coppia di fotocellule, con uscita a relè	<b>213</b>
<b>F210B</b>	Coppia di fotocellule, con tecnologia Nice BlueBUS	<b>213</b>
<b>FA1</b>	Guscio metallico antivandalico per dispositivi ottici	<b>212</b>
<b>FA2</b>	Staffa per il fissaggio del guscio antivandalico su colonne PPH2 e PPH1	<b>212</b>
<b>FLO1RCE</b>	Trasmettitore Era FloR, 1 canale, con codifica sequenziale a inserimento multiplo	<b>171</b>
<b>FLO1RE</b>	Trasmettitore Era FloR, 1 canale	<b>171</b>
<b>FLO2RCE</b>	Trasmettitore Era FloR, 2 canali, con codifica sequenziale a inserimento multiplo	<b>171</b>

PER CANCELLI A BATTENTE

PER CANCELLI SCORREVOLI

SISTEMI ALZABARRIERA

PER PORTE DA GARAGE  
E INDUSTRIALISISTEMI DI COMANDO  
E ACCESSORITABELLE DI COMPATIBILITÀ  
E INDICE ALFABETICO

# INDICE ALFABETICO

CODICE	CATEGORIA DI PRODOTTO	PAG.	CODICE	CATEGORIA DI PRODOTTO	PAG.
FLO2RE	Trasmettitore Era FloR, 2 canali	171	H07224	Hopp, Motore per cancelli a battente fino a 2,4 m, con braccio articolato senza centrale	62
FLO4RCE	Trasmettitore Era FloR, 4 canali, con codifica sequenziale a inserimento multiplo	171	HOPPKCE	Hopp, Kit per cancelli a battente con ante fino a 2,4 m, montaggio esterno	64
FLO4RE	Trasmettitore Era FloR, 4 canali	171	HSB1	Badge a trasponder per lettore di prossimità	167
FLOX2R	Ricevitore universale, 2 canali con memoria BM250	167	HSTS2IT	Touch screen wireless per il comando delle automazioni Nice	167
FT210	Coppia di dispositivi ottici per bordi sensibili, con uscita a relè	212	HSTSA1	Base di ricarica per touch screen completa di batterie ricaricabili	167
FT210B	Coppia di dispositivi ottici per bordi sensibili, con tecnologia BlueBUS	212	HY7005	Hyppo, Motore per cancelli a battente fino a 3 m, completo di braccio snodato anticesoimento, con finecorsa in apertura e chiusura	70
FTA1	Kit batteria 7 Ah per i trasmettitori FT210/FT210B, per uso intensivo	212	HY7024	Hyppo, Motore per cancelli a battente fino a 3 m, con encoder magnetico, completo di braccio articolato anticesoimento	70
FTA2	Kit batteria 2 Ah per i trasmettitori FT210/FT210B	212	HY7100	Hyppo, Motore per porte a libro a due ante, completo di braccio telescopico con finecorsa in apertura e chiusura	152
GR170	Giro, Motore irreversibile, freno integrato e dispositivo di sblocco, per serrande bilanciate fino a 170 kg	156	HY7124	Hyppo, Motore per porte a libro a due ante, con encoder magnetico, completo di braccio telescopico	152
GR170E01	Giro, Motore irreversibile, freno integrato e dispositivo di sblocco, per serrande bilanciate fino a 170 kg, cavo di alimentazione incluso	156	HYA11	Hyppo, Sblocco da interno con fune da 6 metri	153
GR170R	Giro, Motore reversibile, senza freno, per serrande bilanciate fino a 170 kg	156	HYA12	Hyppo, Braccio articolato maggiorato	71
GR170RE01	Giro, Motore reversibile, senza freno, per serrande bilanciate fino a 170 kg, cavo di alimentazione incluso	156	HYKEKCE	Hyke, Kit per cancelli a battente con ante fino a 3,5 m, a braccio articolato, montaggio esterno	68
GR340E01	Giro, Motore irreversibile, bi-motore, freno e dispositivo di sblocco, per serrande bilanciate fino a 340 kg, cavo di alimentazione incluso	156	IB	Interfaccia per il collegamento delle fotocellule BlueBUS alle centrali non predisposte	193
GRA01	Accessorio Giro, secondo motore per GR170, completo di accessori per sblocco contemporaneo	157	IBW	Interfaccia tra PHW/LLW e centrali con sistema BlueBUS	208
GRA02	Accessorio Giro, adattatore per albero da 48 mm	157	INB	Interfaccia di comunicazione tra il Bus Bticino (SCS) con i Bus di Nice (TTBus e BusT4)	181
GRA03	Accessorio Giro, adattatore per diametro corona 240 mm	157	INTI1	Trasmettitore Era Inti, 1 canale, 433,92 MHz, colore nero	168
HK7024	Hyke, Motore per cancelli a battente fino a 3,5 m, con braccio articolato e centrale	66	INTI1B	Trasmettitore Era Inti, 1 canale, 433,92 MHz, colore blu	168
HK7024HS	Hyke HS, Motore Hi-Speed per cancelli a battente fino a 3 m, con encoder magnetico, completo di braccio articolato e centrale	26	INTI1G	Trasmettitore Era Inti, 1 canale, 433,92 MHz, colore verde	168
HK7224	Hyke, Motore per cancelli a battente fino a 3,5 m, con braccio articolato	66	INTI1L	Trasmettitore Era Inti, 1 canale, 433,92 MHz, colore lilla	168
HK7224HS	Hyke HS, Motore Hi-Speed per cancelli a battente fino a 3 m, completo di braccio articolato, senza centrale integrata	26	INTI1R	Trasmettitore Era Inti, 1 canale, 433,92 MHz, colore rosso	168
HKA1	Hyke, Centrale di ricambio per HK7024	67	INTI1Y	Trasmettitore Era Inti, 1 canale, 433,92 MHz, colore giallo	168
HKA2	Accessorio Hyke HS, Centrale di ricambio per HK7024HS	27	INTI2	Trasmettitore Era Inti, 2 canali, 433,92 MHz, colore nero	168
H07124	Hopp, Motore per cancelli a battente fino a 2,4 m, con braccio articolato e centrale	62	INTI2B	Trasmettitore Era Inti, 2 canali, 433,92 MHz, colore blu	168

CODICE	CATEGORIA DI PRODOTTO	PAG.
INTI2G	Trasmettitore Era Inti, 2 canali, 433,92 MHz, colore verde	168
INTI2L	Trasmettitore Era Inti, 2 canali, 433,92 MHz, colore lilla	168
INTI2R	Trasmettitore Era Inti, 2 canali, 433,92 MHz, colore rosso	168
INTI2Y	Trasmettitore Era Inti, 2 canali, 433,92 MHz, colore giallo	168
INTIKIT	Era Inti, Kit composto da 3 trasmettitori Era Inti a 2 canali (colore rosso, verde, blu) e 1 ricevitore DX2	168
IRW	Interfaccia Wireless Relè per bordi sensibili per centrali senza sistema BlueBUS	209
KA1	Kit fune metallica 6 m per selettore a chiave KIO	214
KIO	Selettore a chiave per contatti in bassa tensione, con meccanismo di sblocco	214
KIOMINI	Blindino in alluminio con pulsante di comando e sblocco	214
L9BAR	Sistema alzarbarriera per aste da 7 a 9 m, contenitore in acciaio, trattamento protettivo	116
L9BARI	Sistema alzarbarriera per aste da 7 a 9 m, contenitore in acciaio inox	116
LFAB4000	L-Fab, Motore interrato per cancelli a battente con ante fino a 4 m, con finecorsa meccanico in chiusura	80
LFAB4024	L-Fab, Motore interrato per cancelli a battente con ante fino a 4 m, con encoder e finecorsa meccanico in chiusura	80
LFABBOX4	Accessorio L-Fab, Cassa di fondazione in acciaio con finitura in cataforesi	80
LFABBOX4I	Accessorio L-Fab, Cassa di fondazione in acciaio inox	80
LLW	Lampeggiante wireless con pannello fotovoltaico integrato	208
LP21	Sensore magnetico per il rilevamento di masse metalliche monocanale	211
LP22	Sensore magnetico per il rilevamento di masse metalliche bic canale	211
M3BAR	Sistema alzarbarriera per aste da 3 m, contenitore in acciaio, trattamento protettivo	112
M3BARI	Sistema alzarbarriera per aste da 3 m, contenitore in acciaio inox	112
M5BAR	Sistema alzarbarriera per aste da 4 o 5 m, contenitore in acciaio, trattamento protettivo	112
M5BARI	Sistema alzarbarriera per aste da 4 o 5 m, contenitore in acciaio inox	112
M7BAR	Sistema alzarbarriera per aste da 5, 6 o 7 m, contenitore in acciaio, trattamento protettivo	112

CODICE	CATEGORIA DI PRODOTTO	PAG.
M7BARI	Sistema alzarbarriera per aste da 5, 6 o 7 m, con contenitore in acciaio inox	112
MC424L	Centrale di comando per 1 o 2 motori a 24 V, con tecnologia Solemyo	219
MC824H	Centrale di comando per 1 o 2 motori a 24 V, con tecnologia Nice BlueBUS, predisposta per Opera e Solemyo	218
MCA1	Centrale di ricambio per MC824H	218
MCA2	Centrale di ricambio per MC424L	219
MEA1	Accessorio per aperture fino a 360° per ante di lunghezza massima 2,5 m	29
MEA2	Accessorio Fab, Sblocco a chiave	29
MEA3	Accessorio Fab, Sblocco con chiave a leva da utilizzare nel caso di installazioni su superfici come sabbia o terra	29
MEA5	Accessorio Fab, chiave a leva per sblocco MEA3	29
MEA6	Accessorio Fab, Staffa finecorsa, per installazioni in cui non sia possibile annegare la cassa nel cemento	29
MFAB3000	M-Fab, Motore interrato per cancelli a battente con ante fino a 3 m, lubrificato a grasso, veloce	78
MFAB3000L	M-Fab, Motore interrato per cancelli a battente con ante fino a 3 m, lubrificato a grasso, lento	78
MFAB3024	M-Fab, Motore interrato per cancelli a battente con ante fino a 3 m	78
MFAB3024HS	M-Fab HS, Motore Hi-Speed per cancelli a battente con ante fino a 3 m, con encoder magnetico	28
MFABBOX	Accessorio Fab, Cassa di fondazione imbutita, finitura in cataforesi, con fermo meccanico in apertura	28
MFABBOXI	Accessorio Fab, Cassa di fondazione imbutita in acciaio inox, con fermo meccanico in apertura	28
MOCARD	Tessera a transponder per lettore di prossimità, riprogrammabile tramite OBOX	201
MOCARDP	Tessera a transponder per lettore di prossimità, riprogrammabile tramite OBOX, con codifica sequenziale	201
MORX	Decoder per 1 ETP oppure fino a 4 EDS/EDSI collegati in parallelo, con memoria BM1000	198
NKA3	Centrale di ricambio	89
NKSL400	Naked, Motore a scomparsa per scorrevoli fino a 400 kg, con centrale ed encoder assoluto	89
NSEA	Strumento per la misurazione della forza d'impatto, prolunga angolare orientabile	210
NSEL	Strumento per la misurazione della forza d'impatto, prolunga lineare	210

PER CANCELLI A BATTENTE

PER CANCELLI SCORREVOLI

SISTEMI ALZABARRIERA

PER PORTE DA GARAGE  
E INDUSTRIALISISTEMI DI COMANDO  
E ACCESSORITABELLE DI COMPATIBILITÀ  
E INDICE ALFABETICO

# INDICE ALFABETICO

CODICE	CATEGORIA DI PRODOTTO	PAG.	CODICE	CATEGORIA DI PRODOTTO	PAG.
NSFB	Strumento BlueForce SMART per la misurazione della forza d'impatto secondo EN12445, con Bluetooth/USB e software incluso	210	OVA3	Accessori O-View, Sdoppiatori RJ14 tipo 6/4, per il collegamento in cascata	180
NSFS	Strumento Blueforce SMART per la misurazione della forza d'impatto secondo EN12445 con USB e software incluso	210	OVA4	Accessori O-View, Cavo piatto a 4 conduttori per il collegamento tra i dispositivi	180
OBOX2	Interfaccia per Software "O-Box Software Suite", con cavo USB in dotazione	182	OVB1	O-View, Modulo Bluetooth e software per PC, PDA o Smartphone	180
OBOX2B	Interfaccia per Software "O-Box Software Suite", con cavo USB e Bluetooth	182	OVB1GSM	O-View, Modulo GSM e software per PC, PDA o Smartphone	180
OLTRE1824	Oltre, motore a scomparsa per cancelli a battente fino a 100 kg e lunghezza dell'anta fino a 1,8 m, con leva di sblocco	54	OVIEW	Unità di comando, programmazione e diagnostica per dispositivi con connessione BUS T4	180
ON1CE	Trasmettitore Era One, 1 canale, 433,92 MHz, con codifica sequenziale a ins. multiplo	170	OX2	Ricevitore precablato 433,92 MHz, 2 canali, senza trasmettitore incorporato	176
ON1E	Trasmettitore Era One, 1 canale, 433,92 MHz	170	OX2FM	Ricevitore precablato 868,46 MHz, 2 canali, senza trasmettitore incorporato	176
ON1EFM	Trasmettitore Era One, 1 canale, 868,46 MHz	170	OX2T	Ricevitore precablato 433,92 MHz, 2 canali, con trasmettitore incorporato	176
ON2CE	Trasmettitore Era One, 2 canali, 433,92 MHz, con codifica sequenziale a ins. multiplo	170	OX2TFM	Ricevitore precablato 868,46 MHz, 2 canali, con trasmettitore incorporato	176
ON2E	Trasmettitore Era One, 2 canali, 433,92 MHz	170	OX4T	Ricevitore universale, 4 canali, con trasmettitore incorporato	176
ON2EFM	Trasmettitore Era One, 2 canali, 868,46 MHz	170	OXI	Ricevitore ad innesto, 433,92 MHz, 4 canali, senza trasmettitore incorporato	176
ON4CE	Trasmettitore Era One, 4 canali, 433,92 MHz, con codifica sequenziale a ins. multiplo	170	OXIFM	Ricevitore ad innesto, 868,46 MHz, 4 canali, senza trasmettitore incorporato	176
ON4E	Trasmettitore Era One, 4 canali, 433,92 MHz	170	OXIT	Ricevitore ad innesto, 433,92 MHz, 4 canali, con trasmettitore incorporato	176
ON4EFM	Trasmettitore Era One, 4 canali, 868,46 MHz	170	OXITFM	Ricevitore ad innesto, 868,46 MHz, 4 canali, con trasmettitore incorporato	176
ON9E	Trasmettitore Era One, 9 canali, 433,92 MHz	170	PHW	Coppia di fotocellule wireless con pannello fotovoltaico integrato	208
ON9EFM	Trasmettitore Era One, 9 canali, 868,46 MHz	170	PHWA1	Coppia di adattatori per PHW su colonnine PPH1	208
OTA11	Ten, Kit per sblocco dall'esterno con cordino metallico	145	PIU	Scheda per espansione funzioni per la centrale di comando	220
OTA12	Ten, Kit per sblocco dall'esterno con nottolino a chiave	145	PLA10	Accessorio per cancelli a battente, Elettroserratura 12 V verticale	21
OTA2	Ten, Staffa supporto motore di lunghezza 1250 mm	145	PLA11	Accessorio per cancelli a battente, Elettroserratura 12 V orizzontale	21
OTA3	Ten, Staffa supporto motore di lunghezza 2000 mm	145	PLA13	Accessorio per cancelli a battente, Finecorsa meccanici per apertura e chiusura	41
OTA9	Ten, Staffa supporto motore di lunghezza 520 mm	145	PLA14	Accessorio per cancelli a battente, Staffa posteriore regolabile da avvitare	25
OVA1	Accessori O-View, Pinza per l'applicazione dei connettori RJ14	180	PLA15	Accessorio per cancelli a battente, Staffa anteriore regolabile da avvitare	25
OVA2	Accessori O-View, Connettori RJ14 tipo 6/4, per cavo piatto a 4 conduttori	180	PLA6	Accessorio per cancelli a battente, Staffa posteriore lunghezza 250 mm	41

CODICE	CATEGORIA DI PRODOTTO	PAG.
PLA8	Accessorio per cancelli a battente, Staffa anteriore da avvitare	43
POA3	Centrale di ricambio per H07174	63
PPH1	Era Post, Colonnina da esterno in alluminio per 1 fotocellula taglia medium e large, altezza 500 mm	202
PPH2	Era Post, Colonnina da esterno in alluminio per 2 fotocellule taglia medium e large, altezza 1000 mm	202
PPH3	Era Post, Colonnina da esterno in alluminio per 1 fotocellula taglia medium, altezza 500 mm	202
PPH4	Era Post, Colonnina da esterno in alluminio per 2 fotocellule taglia medium, altezza 1000 mm	202
PPK	Era Post, Colonnina da esterno in alluminio per 1 selettore, altezza 1100 mm	202
PS124	Batteria 24 V con caricabatterie integrato	27
PS224	Batteria tampone 24 Vdc	114
PS324	Batteria 24 V con caricabatteria integrato (per motori nella versione 24Vdc)	21
PS424	Batterie tampone	59
PS524	Scheda di carica per batterie 7 Ah	33
PSY24	Box batteria 24 V con circuito di controllo maniglie di trasporto	207
PUL	Coperchio centrale con pulsanti, completo di cavo di collegamento per A500 e A924	220
PW1	Elemento riscaldante per motoriduttori	215
RB1000	Robus, Motore per cancelli scorrevoli fino a 1000 kg con centrale e finecorsa elettromeccanico	92
RB1000P	Robus, Motore per cancelli scorrevoli fino a 1000 kg con centrale e finecorsa induttivo	92
RB250HS	Robus HS, Motore Hi-Speed per cancelli scorrevoli fino a 250 kg, con centrale e finecorsa elettromeccanico	30
RB400	Robus, Motore per cancelli scorrevoli fino a 400 kg con centrale e finecorsa elettromeccanico	92
RB400KCE	Robus, Kit per cancelli scorrevoli fino a 400 kg con centrale e finecorsa elettromeccanico	94
RB500HS	Robus HS, Motore Hi-Speed per cancelli scorrevoli fino a 500 kg, con centrale e finecorsa elettromeccanico	30
RB600	Robus, Motore per cancelli scorrevoli fino a 600 kg con centrale e finecorsa elettromeccanico	92
RB600KCE	Robus, Kit per cancelli scorrevoli fino a 600 kg con centrale e finecorsa elettromeccanico	96

CODICE	CATEGORIA DI PRODOTTO	PAG.
RB600P	Robus, Kit per cancelli scorrevoli fino a 600 kg con centrale e finecorsa induttivo	92
RBA1	Accessorio per cancelli scorrevoli, Finecorsa induttivo	31
RBA3	Accessorio Robus, Centrale di ricambio per RB400, RB600/600P, RB1000/1000P e RUN1500/1500P	93
RBA3/HS	Accessorio Robus, Centrale di ricambio per RB250HS e RB500HS	31
RBA4	Accessorio Road, Centrale di ricambio per RDKCE	99
RDKCE	Road, Kit per cancelli scorrevoli fino a 400 kg e lunghezza dell'anta fino a 6 m, con centrale e ricevente	98
RN2010	Rondo, Motore reversibile senza freno per serrande bilanciate fino a 130 kg	158
RN2020	Rondo, Motore reversibile senza freno per serrande bilanciate fino a 180 kg	158
RN2030	Rondo, Motore irreversibile con freno e dispositivo di sblocco per serrande bilanciate fino a 130 kg	158
RN2040	Rondo, Motore irreversibile con freno e dispositivo di sblocco per serrande bilanciate fino a 180 kg	158
RNA01	Accessorio per Rondo, Freno elettronico per RN2020 e RN2010	159
ROA6	Cremagliera M4 25x20x1000 mm asolata in nylon con inserto metallico, per cancelli fino a 500 kg	105
ROA7	Cremagliera M4 22x22x1000 mm zincata	105
ROA8	Cremagliera M4 30x8x1000 mm zincata completa di viti e distanziali	105
ROA81	Cremagliera M6 30x30x1000 mm zincata a saldare	105
RUA1	Centrale di ricambio, per RUN1800/1800P e RUN2500/2500P	103
RUA12	Corona a 12 denti, modulo 6, da abbinare alla cremagliera ROA81	33
RUA2	Accessorio Run, Centrale di ricambio, per RUN2500I	103
RUA3	Accessorio Run, Inverter di ricambio per RUN2500I	103
RUA6	Accessorio Run, Centrale di ricambio per RUN400HS e RUN1200HS	33
RUN1200HS	Run, Motore Hi-Speed per cancelli scorrevoli fino a 1200 kg, con centrale e finecorsa elettromeccanico	32
RUN1500	Run, Motore per cancelli scorrevoli fino a 1500 kg, con centrale e finecorsa elettromeccanico	100
RUN1500P	Run, Motore per cancelli scorrevoli fino a 1500 kg, con centrale e finecorsa induttivo	100

PER CANCELLI A BATTENTE

PER CANCELLI SCORREVOLI

SISTEMI ALZABARRIERA

PER PORTE DA GARAGE  
E INDUSTRIALISISTEMI DI COMANDO  
E ACCESSORITABELLE DI COMPATIBILITÀ  
E INDICE ALFABETICO

# INDICE ALFABETICO

CODICE	CATEGORIA DI PRODOTTO	PAG.	CODICE	CATEGORIA DI PRODOTTO	PAG.
<b>RUN1800</b>	Run, Motore per cancelli scorrevoli fino a 1800 kg, con centrale e finecorsa elettromeccanico	<b>102</b>	<b>SNA2</b>	Accessorio Spinbus, Centrale di ricambio per SPIN20KCE, SPIN21KCE e SPIN22KCE	<b>139</b>
<b>RUN1800P</b>	Run, Motore per cancelli scorrevoli fino a 1800 kg, con centrale e finecorsa induttivo	<b>102</b>	<b>SNA20</b>	Accessorio Spinbus, Centrale di ricambio per SPIN23KCE	<b>141</b>
<b>RUN2500</b>	Run, Motore per cancelli scorrevoli fino a 2500 kg, con centrale e finecorsa elettromeccanico	<b>102</b>	<b>SNA3</b>	Accessorio Spinbus, Centrale di ricambio per SPIN30/SN6031	<b>135</b>
<b>RUN2500I</b>	Run, Motore per cancelli scorrevoli fino a 2500 kg, con centrale e inverter incorporati e finecorsa elettromeccanico	<b>102</b>	<b>SNA30</b>	Accessorio Spinbus, Guida premontata da 3 m	<b>136</b>
<b>RUN2500P</b>	Run, Motore per cancelli scorrevoli fino a 2500 kg, con centrale e finecorsa induttivo	<b>102</b>	<b>SNA31</b>	Accessorio Spinbus, Prolunga da 1 m per guida SNA30	<b>136</b>
<b>RUN400HS</b>	Run, Motore Hi-Speed per cancelli scorrevoli fino a 400 kg, con centrale e finecorsa elettromeccanico	<b>32</b>	<b>SNA4</b>	Accessorio Spinbus, Centrale di ricambio per SPIN40/SN6041	<b>135</b>
<b>S4BAR</b>	Sistema alzabarriera per aste fino a 4 m, con contenitore in acciaio e con trattamento protettivo di cataforesi e verniciato	<b>110</b>	<b>S02000</b>	Soon, Motore per porte sezionali fino a 5 m di altezza, con encoder assoluto	<b>148</b>
<b>S4BARI</b>	Sistema alzabarriera per aste fino a 4 m, con contenitore in acciaio inox	<b>110</b>	<b>SOA2</b>	Accessorio Soon, Centrale di ricambio per S02000	<b>149</b>
<b>SFAB2024</b>	S-FAB, Motore interrato per cancelli a battente con ante fino a 2,3 m	<b>72</b>	<b>SPA2</b>	Accessorio Spinbus, Kit per lo sblocco dall'esterno con cordino metallico	<b>131</b>
<b>SFAB2024KCE</b>	S-FAB, Kit per cancelli a battente con ante fino a 2,3 m, montaggio interrato	<b>74</b>	<b>SPA5</b>	Accessorio Spinbus, Braccio oscillante con scorrimento a cuscinetti e geometria ottimizzata per porte basculanti debordanti	<b>131</b>
<b>SFAB2124</b>	S-FAB, Motore interrato per cancelli a battente con ante fino a 2,3 m, con encoder	<b>72</b>	<b>SPA6</b>	Accessorio Spinbus, Braccio di collegamento maggiorato lunghezza 585 mm	<b>131</b>
<b>SFAB2124KCE</b>	S-FAB, Kit per cancelli a battente con ante fino a 2,3 m, montaggio interrato, BlueBUS, compatibile con Opera	<b>76</b>	<b>SPA7</b>	Accessorio Spinbus, Kit staffe di fissaggio supplementari	<b>135</b>
<b>SFABBOX</b>	Accessorio Fab, Cassa di fondazione in acciaio con finitura in cataforesi	<b>72</b>	<b>SPIN10KCE</b>	Spinkit, Per porte sezionali fino a 8,8 m <sup>2</sup> e basculanti fino a 9,8 m <sup>2</sup> . Guida in 3 pezzi da 1 m	<b>142</b>
<b>SIA1</b>	Accessorio S4BAR e WIDE, Base di ancoraggio con zanche	<b>111</b>	<b>SPIN11KCE</b>	Spinkit, Per porte sezionali fino a 8,8 m <sup>2</sup> e basculanti fino a 9,8 m <sup>2</sup> . Guida premontata da 3 m	<b>142</b>
<b>SIA2</b>	Accessorio WIDE, Base ancoraggio con zanche	<b>123</b>	<b>SPIN20KCE</b>	Spinbuskit, Per porte sezionali fino a 10,5 m <sup>2</sup> e basculanti fino a 11,8 m <sup>2</sup> . Guida in 3 pezzi da 1 m	<b>138</b>
<b>SLH400</b>	Slight, Motore irreversibile per cancelli scorrevoli fino a 400 Kg, con centrale ed encoder assoluto	<b>89</b>	<b>SPIN21KCE</b>	Spinbuskit, Per porte sezionali fino a 10,5 m <sup>2</sup> e basculanti fino a 11,8 m <sup>2</sup> . Guida premontata da 3 m	<b>138</b>
<b>SLH400KCE</b>	Slight Kit, Kit per cancelli scorrevoli fino a 400 kg, con centrale ed encoder assoluto, luce a led integrata	<b>90</b>	<b>SPIN22KCE</b>	Spinbuskit, Per porte sezionali fino a 10,5 m <sup>2</sup> e basculanti fino a 11,8 m <sup>2</sup> . Guida in 1 pezzo da 3 m + 1 pezzo da 1 m	<b>138</b>
<b>SMX2R</b>	Ricevitore universale precablato, 2 canali, con memoria 256 codici- codifica Smilo	<b>167</b>	<b>SPIN23KCE</b>	Spinbuskit, Per porte sezionali fino a 10,5 m <sup>2</sup> e porte basculanti fino a 11,8 m <sup>2</sup> . Guida premontata da 3 m. Compatibile Solemyo e Opera	<b>140</b>
<b>SMXI</b>	Ricevitore universale precablato, fino a 4 canali, con memoria 256 codici- codifica Flor	<b>176</b>	<b>SPIN30</b>	Spinbus, Motore per l'automazione di porte sezionali fino a 12,5 m <sup>2</sup> e basculanti fino a 11,8 m <sup>2</sup> , 800 N	<b>134</b>
<b>SN6031</b>	Spinbus, Motore per porte sezionali e basculanti, con centrale incorporata, 800 N	<b>136</b>	<b>SPIN40</b>	Spinbus, Motore per l'automazione di porte sezionali fino a 12,5 m <sup>2</sup> e basculanti fino a 11,8 m <sup>2</sup> , 1000 N	<b>134</b>
<b>SN6041</b>	Spinbus, Motore per porte sezionali e basculanti, con centrale incorporata, 1000 N	<b>136</b>	<b>SPY550KCE</b>	Spykit 550, per porte sezionali fino a 9 m <sup>2</sup> e basculanti fino a 10,5 m <sup>2</sup> , 550 N	<b>130</b>
<b>SNA1</b>	Accessorio Spinbus, Centrale di ricambio per SPIN10KCE e SPIN11KCE	<b>143</b>	<b>SPY650KCE</b>	Spykit 650, per porte sezionali fino a 10,5 m <sup>2</sup> e basculanti fino a 11,5 m <sup>2</sup> , 650 N	<b>132</b>
<b>SNA16</b>	Accessorio Spinbus, Staffe ad innesto rapido per il fissaggio a soffitto	<b>135</b>	<b>SPY800KCE</b>	Spykit 800, per porte sezionali fino a 12,5 m <sup>2</sup> e basculanti fino a 14 m <sup>2</sup> , 800 N	<b>132</b>



CODICE	CATEGORIA DI PRODOTTO	PAG.
SPYRAIL321	Accessorio Spy, 1 guida da 3,2 m con accessori di montaggio	130
SPYRAIL162	Accessorio Spy, 2 guide da 1,6 m con accessori di montaggio	130
SPYRAIL081	Accessorio Spy, prolunga da 0,8 m con accessori di montaggio (da aggiungere alle guide SPYRAIL321 o SPYRAIL162)	130
SU2000	Sumo, Motore per porte sezionali e scorrevoli a due ante fino a 35 m <sup>2</sup>	150
SU2000V	Sumo, Motore per porte sezionali e scorrevoli a due ante fino a 25 m <sup>2</sup> , veloce	150
SU2000VV	Sumo, Motore per porte sezionali e scorrevoli a due ante fino a 15 m <sup>2</sup> , super veloce	150
SU2010	Sumo, Motore per porte sezionali e scorrevoli a due ante fino a 35 m <sup>2</sup> , IP54	150
SYA1	Accessorio Solemyo, Alimentatore per la carica da rete elettrica della batteria PSY24	207
SYKCE	Kit di alimentazione solare composto dal pannello SYP e dal box batteria PSY24	207
SYP	Pannello solare fotovoltaico per alimentazione a 24 V con potenza massima 15 W	207
SYP30	Pannello solare fotovoltaico per alimentazione a 24 V con potenza massima 30 W	207
TCA65	Accessorio bordi sensibili Profilo di alluminio di 200 cm di lunghezza	210
TCB65	Bordo sensibile in rotolo da 10 m	210
TCBS60	Bordo sensibile passivo in rotolo da 10 m	211
TCE	Accessorio bordi sensibili, Interfaccia di controllo per bordo sensibile	210
TCF	Accessorio bordi sensibili, Forbici per taglio bordo sensibile di sicurezza	210
TCK	Accessorio bordi sensibili, Kit per la composizione di 8 bordi sensibili	210
TCW1	Sensore per bordo sensibile con tecnologia wireless ed alimentazione con batterie	209
TCW2	Sensore per bordo sensibile con tecnologia wireless ad alimentazione fotovoltaico	209
TN2010L	Ten, Motore potenziato per basculanti e snodate con centrale, encoder assoluto e BlueBUS	144
TN2020L	Ten, Motore potenziato per porte basculanti e snodate, senza centrale incorporata	144
TN2030L	Ten, Motore potenziato per porte basculanti e snodate, con centrale e ricevitore, finecorsa elettromeccanico	144
TNA1	Accessorio Ten, Centrali di ricambio per TN2030L e TNLKCE	145

CODICE	CATEGORIA DI PRODOTTO	PAG.
TNA2	Accessorio Ten, Centrali di ricambio per TN2010L	145
TNA38	Accessorio Ten, Dispositivo di rinvio per una coppia di alberi di trasmissione	145
TNA4	Accessorio Ten, Coppia di alberi di trasmissione 20x20 mm, di lunghezza 1500 mm	145
TNA5	Accessorio Ten, Coppia di bracci diritti telescopici standard	145
TNA6	Accessorio Ten, Coppia di bracci curvi telescopici standard	145
TNA8	Accessorio Ten, Coppia di alberi di trasmissione 20x20 mm, di lunghezza 200 mm	145
TNA9	Accessorio Ten, Cavo di collegamento e supporti per fissaggio della batteria PS324	145
TNLKCE	Ten, Kit potenziato per porte basculanti e snodate con centrale, ricevitore e finecorsa meccanico	146
TO4005	Toona, Motore per battenti fino a 3 m, con finecorsa in apertura, veloce	40
TO4006	Toona, Motore per battenti fino a 3 m, con finecorsa in apertura e chiusura, veloce	40
TO4015	Toona, Motore per battenti fino a 3 m, con finecorsa in apertura, lento	40
TO4024	Toona, Motore per battenti fino a 3 m, con arresto meccanico in apertura	40
TO4605	Toona, Motore reversibile per battenti fino a 3 m, con finecorsa in apertura, veloce	40
TO5015	Toona, Motore per battenti fino a 5 m, con finecorsa in apertura, lento	42
TO5016	Toona, Motore per battenti fino a 5 m, con finecorsa in apertura e chiusura, lento	42
TO5024	Toona, Motore per battenti fino a 5 m, arresto meccanico in apertura	42
TO5024HS	Toona 5 HS, Motore Hi-Speed per cancelli a battente fino a 5 m, con encoder magnetico, arresto meccanico in apertura e chiusura	20
TO5024I	Toona, Motore per battenti fino a 5 m, arresto meccanico in apertura, uso intensivo	42
TO5605	Toona, Motore reversibile per battenti fino a 5 m, con finecorsa in apertura, veloce	42
TO6024HS	Toona 6 HS, Motore Hi-Speed per cancelli a battente fino a 6 m, con encoder magnetico, arresto meccanico in apertura e chiusura	22
TO7024	Toona, Motore per battenti fino a 7 m, con arresto meccanico in apertura e chiusura	44
TOONA4024KCE	ToonaKit, Kit per cancelli a battente con ante fino a 3 m, montaggio esterno	46
TS	Tabella segnaletica	21

PER CANCELLI A BATTENTE

PER CANCELLI SCORREVOLI

SISTEMI ALZABARRIERA

PER PORTE DA GARAGE  
E INDUSTRIALISISTEMI DI COMANDO  
E ACCESSORITABELLE DI COMPATIBILITÀ  
E INDICE ALFABETICO

# INDICE ALFABETICO

CODICE	CATEGORIA DI PRODOTTO	PAG.	CODICE	CATEGORIA DI PRODOTTO	PAG.
TT1L	Centrale per impianti di illuminazione/irrigazione, con ricevitore radio, protezione IP55	187	WIA10	Accessorio Wide, Attacco pivotante	122
TT1N	Centrale per un motore 230 Vac, con ricevitore radio, protezione IP55	187	WIA11	Accessorio Wide M, Asta snodo Wide M	123
TT2D	Centrale miniaturizzata per impianti di illuminazione 230 Vac, con rx e commutatore	186	WIA20	Accessorio Wide, Centrale di ricambio	122
TT2L	Centrale miniaturizzata per impianti di illuminazione 230 Vac, con rx	186	WIDEL	Wide, sistema alzabarriera elettromeccanico per aste fino a 7 m, contenitore in acciaio zincato e verniciato	120
TT2N	Centrale miniaturizzata per motore 230 Vac con ricevitore radio integrato	186	WIDELI	Wide, sistema alzabarriera elettromeccanico per aste fino a 7 m, contenitore in acciaio inox	120
TTX4	Trasmettitore da incasso con alimentazione da rete, 4 canali	185	WIDEM	Wide, sistema alzabarriera elettromeccanico per aste fino a 4 m, contenitore in acciaio zincato e verniciato	120
TTXB4	Trasmettitore da incasso con alimentazione a batteria, 4 canali	185	WIDEMI	Wide, sistema alzabarriera elettromeccanico per aste fino a 4 m, contenitore in acciaio inox	120
TUB3500	Tub, Motore per cancelli scorrevoli fino a 3500 kg, con centrale Mindy A500 incorporata	104	WIDES	Wide, sistema alzabarriera elettromeccanico per aste fino a 4 m, contenitore in acciaio zincato e verniciato	120
TW1	Termostato di regolazione a trimmer per PW1	215	WIDESI	Wide, sistema alzabarriera elettromeccanico per aste fino a 4 m, contenitore in acciaio inox	120
WA10	Accessorio barriere, Strisce rosse adesive catarifrangenti	111	WING04024KCE	Wingo, Kit per cancelli a battente con ante fino a 2 m, 24 Vdc, montaggio esterno	50
WA11	Accessorio barriere, Appoggio regolabile per aste	111	WING05024KCE	Wingo, Kit per cancelli a battente con ante fino a 3,5 m, 24 Vdc, montaggio esterno	54
WA12	Accessorio barriere, Appoggio mobile per aste	115	WING05KCE	Wingo, Kit per cancelli a battente con ante fino a 3,5 m, montaggio esterno, con A60	52
WA13	Accessorio barriere, Rastrelliera in alluminio da 2 m per aste WA1, WA21, WA22	115	WING0KCE/A60	Wingo, Kit per cancelli a battente con ante fino a 2 m, con A60	48
WALKY1024KCE	Walky, Kit per cancelli a battente con anta fino a 1,8 m	58	WLA1	Accessorio Walky, Centrale di ricambio, per WL1024C	59
WALKY2024KCE	Walky, Kit per cancelli a battente con anta fino a 1,8 m, con EPMB e EKS	60	WLT	Wallyght, Luce di segnalazione multifunzione	205
WAX	Ondo, Supporto da tavolo per NiceWay, plastica bianca+gomma Ice Blue	174	WM001C	Niceway, Modulo a 1 canale per il comando di 1 automatismo	173
WCF	Go, Mini cover per NiceWay, verde felce	175	WM001G	Niceway, Modulo per il comando di 1 automatismo Apre-Stop-Chiude	173
WCG	Go, Mini cover per NiceWay, grafite	175	WM002G	Niceway, Modulo per il comando di 2 automatismi Apre-Stop-Chiude	173
WCI	Go, Mini cover per NiceWay, Ice Blue	175	WM003C	Niceway, Modulo a 3 canali per il comando di 3 automatismi	173
WCO	Go, Mini cover per NiceWay, arancione	175	WM003C1G	Niceway, Modulo per il comando di 3 automatismi Passo-Passo e un automatismo Apre-Stop-Chiude	173
WEO	Stone, Supporto antiurto da tavolo, arancione	174	WM003G	Niceway, Modulo per il comando di 3 gruppi di automatismi Apre-Stop-Chiude	173
WEW	Stone, Supporto antiurto da tavolo, bianco	174	WM004G	Niceway, Modulo per il comando di 4 automatismi Apre-Stop-Chiude e del sensore sole	173
WG3524HS	Wingo, Motore Hi-Speed per cancelli a battente con ante fino a 3 m, con encoder magnetico, arresto meccanico in apertura e chiusura	24	WM006G	Niceway, Modulo per il comando di 6 gruppi di automatismi Apre-Stop-Chiude	173

CODICE	CATEGORIA DI PRODOTTO	PAG.
WM009C	Niceway, Modulo a 9 canali per il comando di 9 automatismi	173
WM080G	Niceway, Modulo per il comando di 80 automatismi Apre-Stop-Chiude e del sensore sole	173
WM240C	Niceway, Modulo per il comando di 240 automatismi Passo-Passo	173
WRA	Opla, Placca a parete rettangolare, alluminio	175
WRB	Opla, Placca a parete rettangolare, nero	175
WRG	Opla, Placca a parete rettangolare, grafite	175
WRS	Opla, Placca a parete rettangolare, verde acqua	175
WRT	Opla, Placca a parete rettangolare, trasparente neutro	175
WRW	Opla, Placca a parete rettangolare, bianco	175
WSA	Opla, Placca a parete quadrata, alluminio	175
WSB	Opla, Placca a parete quadrata, nero	175
WSG	Opla, Placca a parete quadrata, grafite	175
WSS	Opla, Placca a parete quadrata, verde acqua	175
WST	Opla, Placca a parete quadrata, trasparente neutro	175
WSW	Opla, Placca a parete quadrata, bianco	175
WWW	Ondo, Supporto a parete con fissaggio magnetico	174
XBA10	Accessorio per barriere, Attacco pivotante per aste fino a 4 m	114
XBA11	Snodo per aste XBA15 e XBA14 (da 1950 mm a 2400 mm)	114
XBA13	Accessorio per barriere, Gomma paracolpi	111
XBA14	Accessorio per barriere, Asta in alluminio verniciato bianco 69x92x4150 mm	115
XBA15	Accessorio per barriere, Asta in alluminio verniciato bianco 69x92x3150 mm	114
XBA16	Accessorio per MBAR, Base di ancoraggio con zanche	114
XBA17	Accessorio per L9BAR, Base di ancoraggio con zanche	116

CODICE	CATEGORIA DI PRODOTTO	PAG.
XBA18	Accessorio per barriere, Luci di segnalazione per fissaggio sull'asta. Lunghezza 8 m	115
XBA19	Accessorio per barriere, Asta in alluminio verniciato bianco 45x58x4000 mm	111
XBA20	Centrale di ricambio per S4BAR	111
XBA3HF	Centrale di ricambio	114
XBA4	Accessorio barriere, Luci di segnalazione per fissaggio ad innesto	111
XBA5	Accessorio per barriere, Asta in alluminio verniciato bianco 69x92x5150 mm	115
XBA6	Accessorio per barriere, Luci di segnalazione con fissaggio sull'asta. Lunghezza 6 m	115
XBA7	Accessorio per barriere, Luce lampeggiante integrabile nel coperchio	111
XBA8	Accessorio per barriere, Luce semaforica integrabile nel coperchio	114
XBA9	Accessorio per barriere, Giunto per espansione	115

PER CANCELLI A BATTENTE

PER CANCELLI SCORREVOLI

SISTEMI ALZABARRIERA

PER PORTE DA GARAGE  
E INDUSTRIALI

SISTEMI DI COMANDO  
E ACCESSORI

TABELLE DI COMPATIBILITÀ  
E INDICE ALFABETICO

I nostri prodotti e le nostre tecnologie sono  
protette con brevetti, modelli di design e marchi.  
Qualsiasi violazione sarà perseguita legalmente.

# TECHNOLOGY AS SIMPLE AS A GESTURE



## NICE, EASY SOLUTIONS FOR HOME AND BUILDING.

SISTEMI DI AUTOMAZIONE E DI COMANDO PER CANCELLI, PORTE DA GARAGE, TENDE, TAPPARELLE E SISTEMI DI ALLARME, GESTITI IN MODO INTEGRATO ATTRAVERSO INTERFACCE INTELLIGENTI E INTUITIVE: SOLUZIONI PRATICHE, FUNZIONALI ED ELEGANTI PER VIVERE AL MEGLIO OGNI SPAZIO.



Nice SpA  
Oderzo TV Italia  
[www.niceforyou.com](http://www.niceforyou.com)

Servizio clienti Nice:  
per supporto commerciale

Numero Verde  
**800-303399**

dal lunedì al venerdì  
09.00-12.30, 14.30-17.30  
solo dall'Italia

per supporto tecnico

**0422.1838383**

dal lunedì al venerdì  
08.30-12.30, 14.00-18.30  
sabato 09.00-12.00



Nice cares for the environment.  
Using natural paper it avoids excessive use  
of raw materials and forest exploitation.  
Waste is reduced, energy is saved  
and climate quality is improved.